

VEDI SCHEMA ELETTRICO UNIFILARE DI IMPIANTO MT-BT

CAMPO 2  
POWER STATION 2

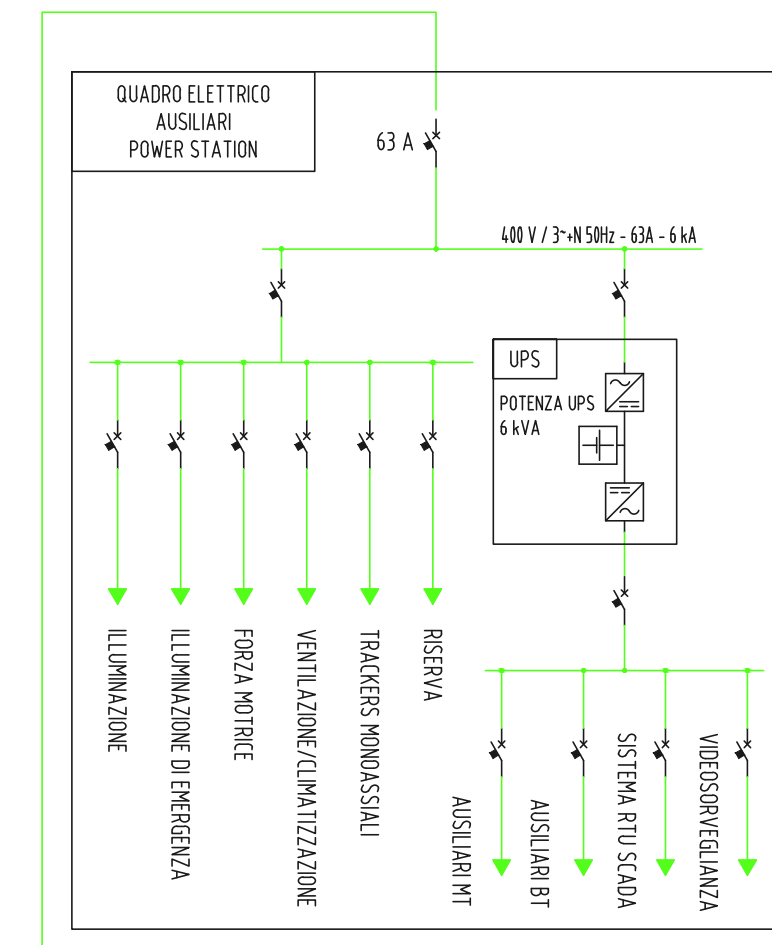
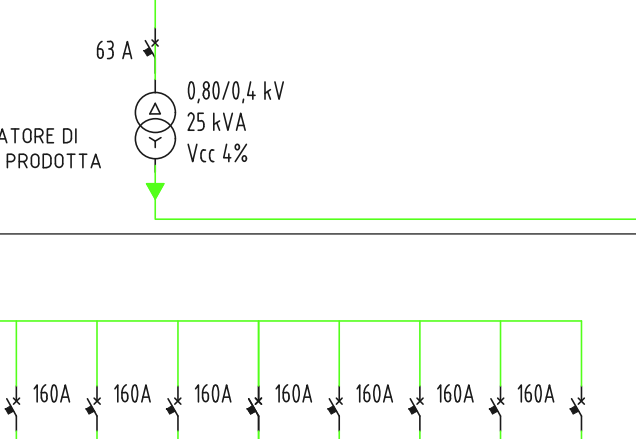
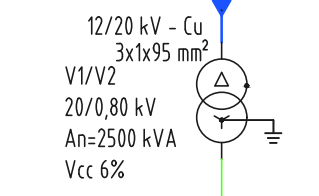
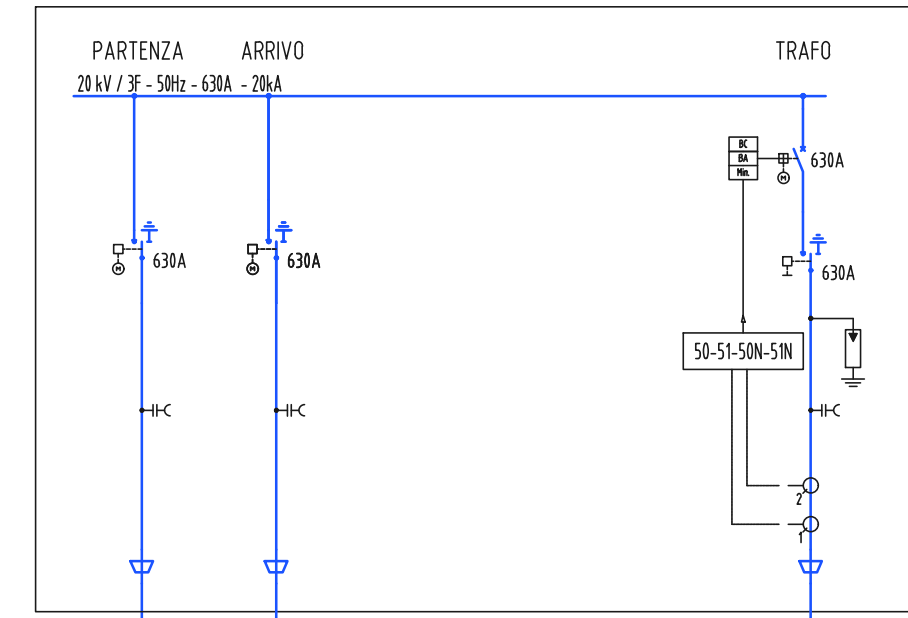

CONFIGURAZIONE INVERTER POWER STATION PS2

NUMERO DI INVERTER	15
NUMERO DI STRINGHE PER OGNI INVERTER	12-15
NUMERO DI MODULI PER OGNI STRINGA	26
NUMERO TOTALE MODULI PER POWER STATION	5.434
POTENZA TOTALE DI PICCO PER POWER STATION (kWp)	3.097,38

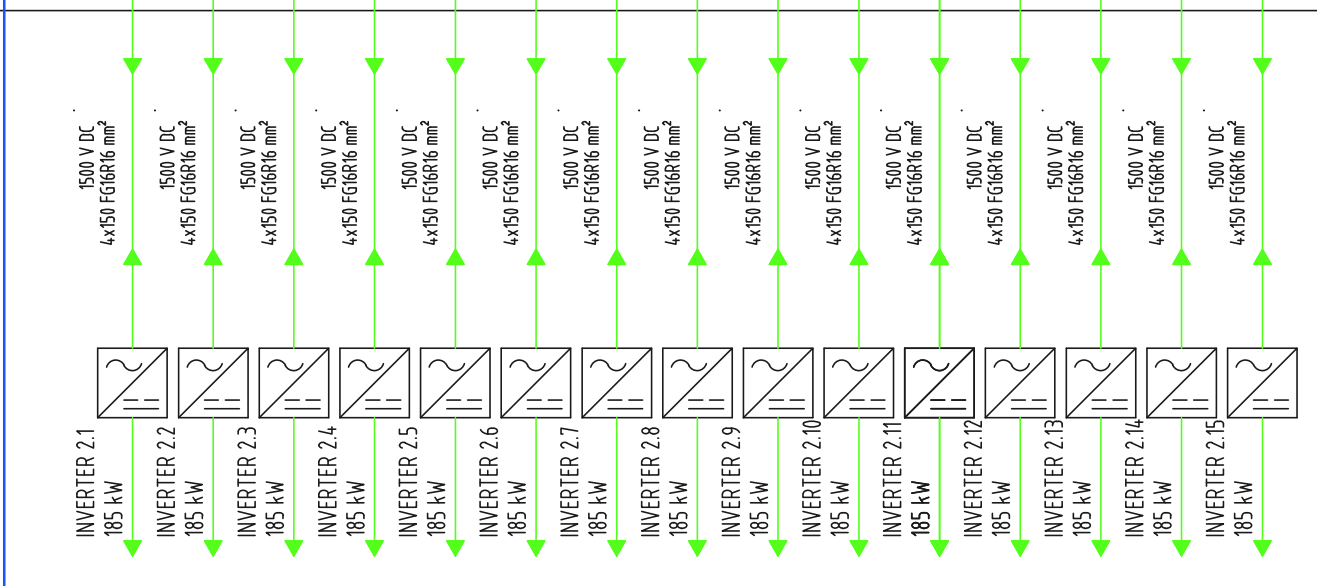

RAMO A  
12/20 kV - AL  
3x1x50 mm<sup>2</sup>  
365 m

VEDI SCHEMA ELETTRICO UNIFILARE DI IMPIANTO MT-BT

CAMPO 1  
POWER STATION CAMPO 1

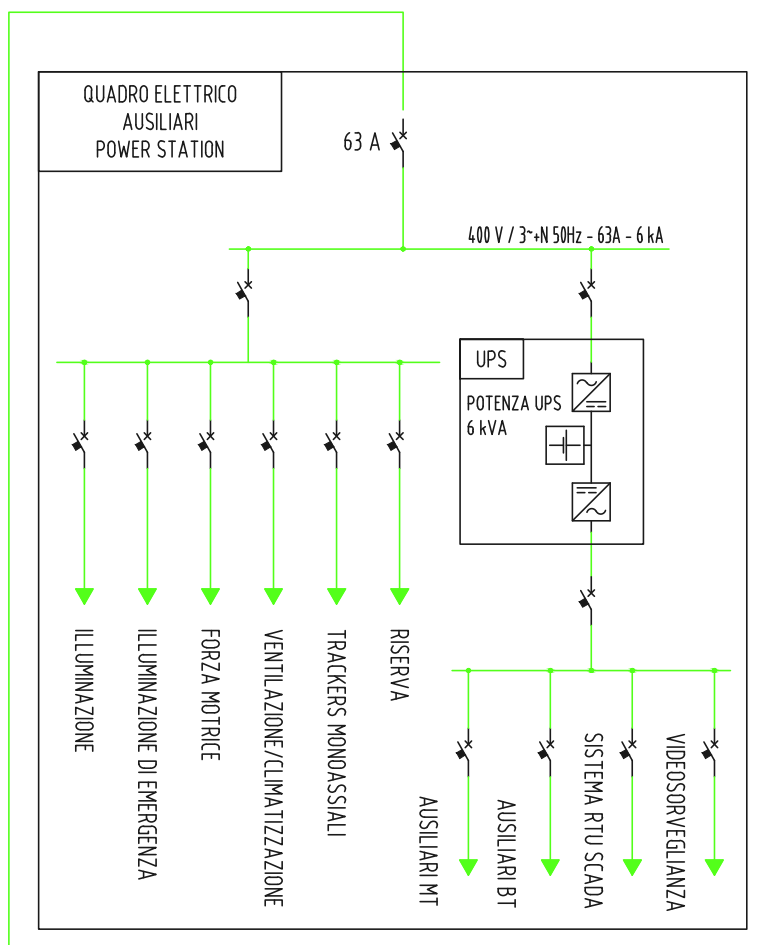
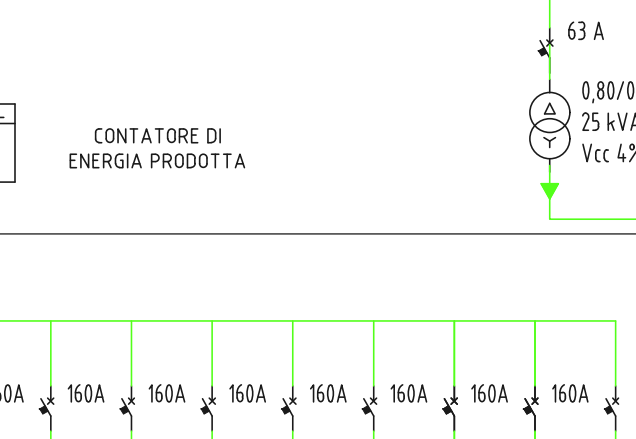
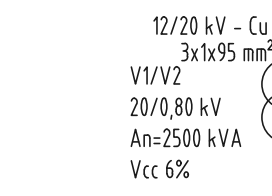
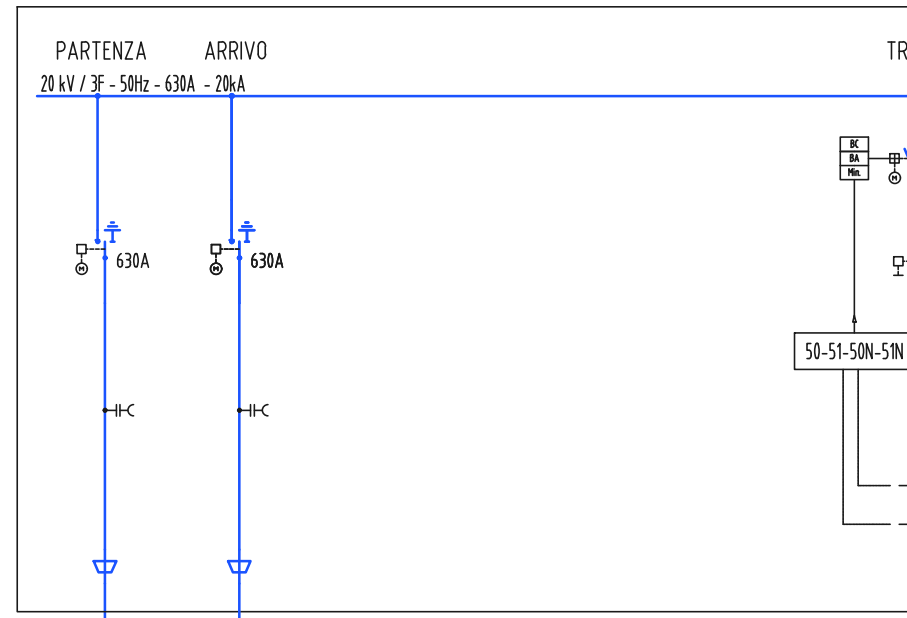

CONFIGURAZIONE INVERTER POWER STATION PS1

NUMERO DI INVERTER	14
NUMERO DI STRINGHE PER OGNI INVERTER	12-15
NUMERO DI MODULI PER OGNI STRINGA	26
NUMERO TOTALE MODULI PER POWER STATION	4.966
POTENZA TOTALE DI PICCO PER POWER STATION (kWp)	2.830,62

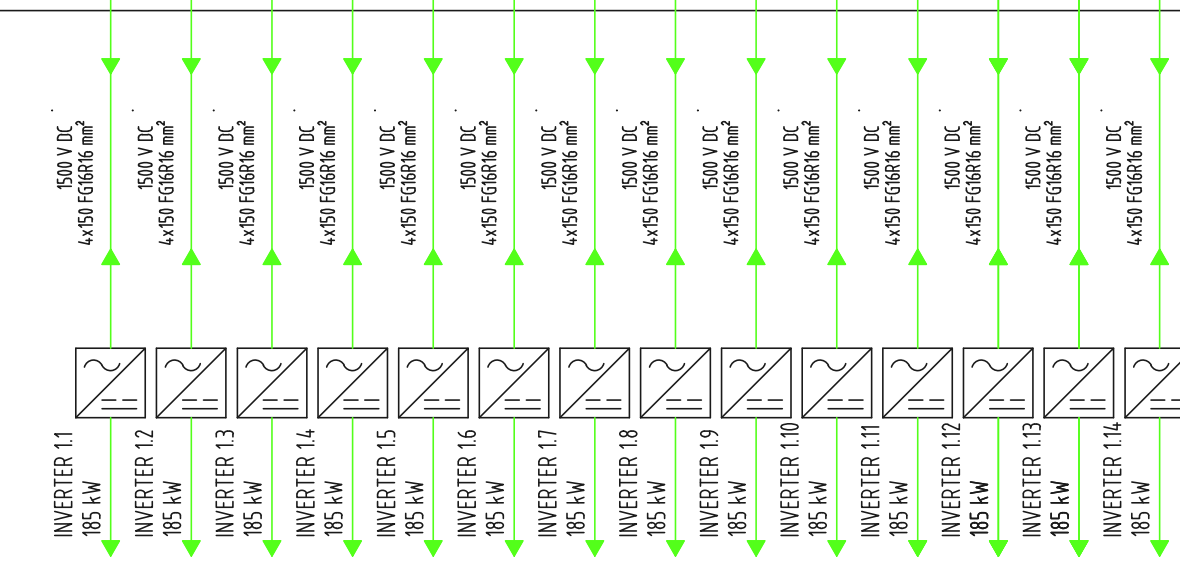

LEGENDA			
	TRASFORMATORE DI POTENZA A TRIANGOLO-STELLA		TRASFORMATORE DI POTENZA A DOPPIO SECONDARIO TRIANGOLO-STELLA
	TRIFASE COLLEGAMENTO A TRIANGOLO		TRIFASE COLLEGAMENTO A STELLA
	TRASFORMATORE DI CORRENTE		TRASFORMATORE DI CORRENTE TRIFASE
	TRASFORMATORE DI TENSIONE		TRASFORMATORE DI TENSIONE A DOPPIO SECONDARIO AD AVVOLGIMENTO APERTO
	CORRENTE CONTINUA		CORRENTE ALTERNATA
	INTERRUTTORE AUTOMATICO DI POTENZA		SEZIONATORE
	SEZIONATORE A FUSIBILI		SEZIONATORE SOTTOCARICO
	FUSIBILE		PUNTO CONNESSIONE A TERRA
	INTERRUTTORE AUTOMATICO MAGNETOTERMICO		COMANDO MOTORIZZATO
	INTEBLOCCO MECCANICO		CONTATORE DI MISURE
	SCARICATORE DI SOVRATENSIONE		RADDRIZZATORE (AC/DC)
	INVERTER (DC/AC)		RADDRIZZATORE (AC/DC)
	BATTERIA		LAMPADA DI SEGNALEZIONE
	MODULO FOTOVOLTAICO		GRUPPO ELETTROGENO DIESEL
	RELE' DI MINIMA TENSIONE		RELE' DI MASSIMA CORRENTE AD AZIONE Istantanea
	RELE' DI MINIMA TENSIONE DI SEQUENZA DIRETTA		RELE' DI MASSIMA CORRENTE AD AZIONE Istantanea COLLEGATO SUL NEUTRO
	RELE' DI MASSIMA CORRENTE AD AZIONE RITARDATA		RELE' DI MASSIMA TENSIONE
	RELE' DI MASSIMA CORRENTE AD AZIONE RITARDATA COLLEGATO SUL NEUTRO		RELE' DI MASSIMA TENSIONE DI SEQUENZA INVERSA
	RELE' RIVELATORE DI TERRA		RELE' DI MASSIMA TENSIONE IN C.C.
	RELE' DIREZIONALE DI TERRA		RELE' DI FREQUENZA

SMARTENERGYT2109 S.R.L.  
COMUNE DI NARO (AG)  
Località Testasecca

PROGETTO PER LA REALIZZAZIONE DI UN NUOVO IMPIANTO FOTOVOLTAICO E DELLE RELATIVE OPERE DI CONNESSIONE ALLA RETE DI DISTRIBUZIONE MT, sito in Comune di Naro (AG), località Testasecca, e di potenza nominale di piccolo DC pari a 11,67 MWp (potenza in immissione pari a 9,50 MWac)  
DENOMINAZIONE IMPIANTO - AFV-Cummo

PROCEDURA DI AUTORIZZAZIONE UNICA REGIONALE di cui all'art. 12 del D.lgs 387/2003 - Linee Guida Deer. MISE 10/09/2010  
PROCEDURA DI VALUTAZIONE DI IMPATTO AMBIENTALE PRESSO IL MITE  
ai sensi dell'art. 23 del D.Lgs. 152/2006 ricompreso nell'art. 31, comma 6 del D.Lgs. 77/21.

ELABORATO:	Schema elettrico unifilare MT - RAMO A	codice identificativo:	PD-B.3.8.1	rev:	0
denominazione elaborato:	PD-B.3.8.1				

**PROGETTAZIONE DELLE OPERE**

**Progettista incaricato**

SUNNERG Development s.r.l.  
Ing. Massimiliano Ceccopoli  
Via San Pietro all'Orto, 10 - 20121 Milano  
P.IVA 11085050961  
PEC: sunnergdevelopment@gmail.it

**Consulenza Geologica**

GEONGEINGNERIA S.E.T. srls  
Via Marconi n.127  
91014 Castellammare del Golfo (TP)  
P.IVA 02812750812  
Dott. Carlo Antonio Caccioppo

**Consulenza Progettazione civile e inserimento ambientale**

Vincenzo Agosta  
Ingegnere  
Via S. Maria 10  
91014 Castellammare del Golfo (TP)  
P.IVA 02812750812

**Consulenza Agronomica**

Dott. Agr. Mazzara Vito  
Via S. Maria 10  
91014 Castellammare del Golfo (TP)  
P.IVA 02812750812

**Consulenza Progettazione elettrica**

A176 LAB s.r.l.  
Via Dante Alighieri n.97  
91017 Aicardo (TP)  
P.IVA 02812750814  
Ing. Giovanni Gabbellone  
Think different project

**COMMITTENTE**

SMARTENERGYT2109 S.R.L.  
Piazza Cavour, 1 - 20129 Milano  
P.IVA: 11813950968, REA MI - 2626137  
PEC: smartenergyt2109srl@legalmail.it

Nome file/documento:					COD. DOCUMENTO	FOLGLIO
0	14/11/2022	PRIMA EMISSIONE	N. ROCCA	G. GABELLONE	V. AGOSTA	1 DI 1
REV.	DATA	DESCRIZIONE MODIFICA	REDATTO	APPROVATO	AUTORIZZATO	