











LAVORI DI COLLEGAMENTO TRA LA S.S.11 A MAGENTA E LA TANGENZIALE OVEST DI MILANO



















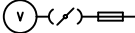

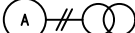

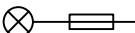









VARIANTE DI ABBIATEGRASSO E ADEGUAMENTO IN SEDE DEL TRATTO ABBIATEGRASSO-VIGEVANO FINO AL PONTE SUL FIUME TICINO

1° STRALCIO DA MAGENTA A VIGEVANO - TRATTA C

PROGETTO ESECUTIVO - COD. MI608

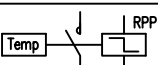
 Ing. Renato Vaira (Ordine degli Ingg. di Torino e Provincia n° 4663 W)	 Ing. Valerio Bajetti Ordine degli Ingg. di Roma e provincia n° A-26211	ING. RENATO DEL PRETE Ing. Renato Del Prete Ordine degli Ingg. di Bari e provincia n° 5073	 Arch. Nicoletta Frattini Ordine degli Arch. di Torino e provincia n° A-8433	 Ing. Gabriele Inecchi Ordine degli Ingg. di Roma e provincia n° A-12102
	 Società designata: GA&M Prof. Ing. Matteo Ranieri Ordine degli Ingg. di Bari e provincia n° 1137	 Prof. Ing. Luigi Monterisi Ordine degli Ingg. di Bari e provincia n° 1771	 Ing. Gioacchino Angarano Ordine degli Ingg. di Bari e provincia n° 5970	DOTT. GEOL. DANILO GALLO Dott. Geol. Danilo Gallo Ordine dei Geologi della Regione Puglia n° 588
VISTO: IL RESPONSABILE DEL PROCEDIMENTO  Dott. Ing. Giuseppe Danilo MALGERI	INTEGRATORE DELLE PRESTAZIONI SPECIALISTICHE  Ing. Fabrizio BAJETTI	GEOLOGO  Prof. Ing. Geol. Luigi MONTERISI	IL COORDINATORE DELLA SICUREZZA IN FASE DI PROGETTAZIONE  Ing. Gianluca CICIRIELLO	
MF02	M - IMPIANTI TECNOLOGICI MF - SVINCOLO 13 QUADRO ELETTRICO QBT-F			
CODICE PROGETTO PROGETTO LIV. PROG. N. PROG. LO203 E 2301	NOME FILE MF02-S13IM00IMPSC01_A.dwg		REVISIONE A	SCALA: -----
CODICE ELAB. S13IM00IMPSC01				
C				
B				
A	EMISSIONE	Ottobre 2023	ARCH. SOHEILA NEGARESTANI	ING. GAETANO RANIERI
REV.	DESCRIZIONE	DATA	REDATTO	VERIFICATO
				ING. FABRIZIO BAJETTI
				APPROVATO

LEGENDA SIMBOLI

	1	2	3	4	5	6	7	8	
A		Contatore di energia attiva unidirezionale					Interruttore di manovra-sezionatore dotato di fusibile		
		Contatore di energia attiva bidirezionale					Sezionatore dotato di fusibile		
		Trasformatore a due avvolgimenti					Fusibile		
B		Commutatore a 2 vie e 3 posizioni con posizione centrale di apertura					Dispositivo di comando per rele' termico		
		Misuratore di tensione					Interruttore automatico di potenza con protezione di massima corrente		
		Misuratore di corrente					Interruttore automatico di potenza con protezione termica, di massima corrente e differenziale		
C		Spia e fusibili per segnalazione presenza rete					Interruttore automatico di potenza con protezione termica e di massima corrente		
		Conduttura monofase con conduttore di neutro					Interruttore automatico di tipo magneto-termico-differenziale		
		Conduttura trifase					Interruttore automatico di tipo magneto-termico		
D		Conduttura trifase con conduttore di neutro					Interruttore automatico di tipo differenziale		
		Conduttura trifase con conduttore di protezione					Interruttore di manovra-sezionatore		
		Conduttura trifase con conduttore di protezione e neutro					Sezionatore		
E		Conduttura monofase con conduttore di protezione e neutro					Contattore (contatto di apertura)		
		Comando con orologio elettrico					Contattore (contatto di chiusura)		
		Comando con interruttore crepuscolare					Comando con relè passo-passo e temporizzatore		
F		Scaricatore					Contattore (contatto di chiusura)		
		Spinterometro					Bobina di comando contattori		

GENERALITA'			
CLIENTE	REGIONE LOMBARDIA		
DESCRIZIONE	QBT-F		
LOCALITA'	ALBAIRATE - OZZERO (MI)		
PROGETTO	TRATTA C		
COMMESSA			
TIPO QUADRO	MEDIA TENSIONE <input type="checkbox"/>	POWER CENTER <input type="checkbox"/>	DISTRIBUZIONE <input checked="" type="checkbox"/>

CARATTERISTICHE MECCANICHE			
STRUTTURA	: RESINA		
DIMENSIONI INDICATIVE	LARGHEZZA	685	mm
	ALTEZZA	1390	mm
	PROFONDITA'	330	mm
N. COLONNE	: 1		
VERNICIATURA	INTERNA		
	ESTERNA		
GRADO DI PROTEZIONE	: IP 55		
ESECUZIONE	INTERNO	<input type="checkbox"/>	
	ESTERNO	<input checked="" type="checkbox"/>	
TIPI DI POSA	PARETE	<input type="checkbox"/>	
	PAVIMENTO	<input checked="" type="checkbox"/>	
SEGREGAZIONE	:		
ACCESSIBILITA'	ANTERIORE	<input checked="" type="checkbox"/>	
	POSTERIORE	<input type="checkbox"/>	
	LATERALE	<input type="checkbox"/> SX	<input type="checkbox"/> DX
TRATTAMENTI	NORMALE	<input checked="" type="checkbox"/>	
	TROPICALIZZATO	<input type="checkbox"/>	
	ATMOSFERA AGGRESSIVA	<input type="checkbox"/>	
RISP. ALLA NORMA	: CEI EN 62208		
PORTELLA	CON PORTA CIECA	<input checked="" type="checkbox"/>	
	CON PORTA TRASPARENTE	<input type="checkbox"/>	

CARATTERISTICHE ELETTRICHE			
TENSIONE DI ISOLAMENTO	:	1000	V
TENSIONE DI SERVIZIO	:	400	V
CORRENTE NOMINALE	:	27,2	A
FREQUENZA	:	50	Hz
NUMERO DI FASI	:	3	
PORTATA BARRE PRINCIPALI	:	-	A
SEZIONE DI NEUTRO UGUALE A QUELLA DI FASE	:		<input type="checkbox"/>
TRATTAMENTI DI PROVA A 50Hz PER 1'	CIRCUITI DI POTENZA	2.5	kV
	CIRCUITI AUSILIARI	1.5	kV
CORRENTE DI CORTO-CIRCUITO	:	10	kA
TENSIONE CIRCUITI AUSILIARI	FASE-FASE	230	V
	FASE-NEUTRO		V
	TRASFORMATORE		V
ARRIVO IN CAVO	DALL'ALTO <input type="checkbox"/>	DAL BASSO <input checked="" type="checkbox"/>	
PARTENZA IN CAVO	DALL'ALTO <input type="checkbox"/>	DAL BASSO <input checked="" type="checkbox"/>	
PARTENZA IN CONDOTTO SBARRE	DALL'ALTO <input type="checkbox"/>	DAL BASSO <input type="checkbox"/>	
ARRIVO IN CONDOTTO SBARRE	DALL'ALTO <input type="checkbox"/>	DAL BASSO <input type="checkbox"/>	
ILLUMINAZIONE INTERNA	<input type="checkbox"/>		

LOGO E DATI QUADRISTA			
Quadro tipo	<input type="text"/>	Sigla Quadro	<input type="text" value="QBT-F"/>
Grado di protezione	<input type="text" value="IP55"/>	Matr.	<input type="text"/>
Tensione Aux	<input type="text" value="230"/> V	Corrente Nominale	<input type="text"/>
Tensione nom.	<input type="text" value="230"/> V	<input type="text" value="50"/> Hz	Anno <input type="text" value="2018"/>
Liv. di Isolam.	<input type="text" value="1000"/> V	Corr. di breve durata	<input type="text" value="10 kA"/>

FRONTE QUADRO QBT-F

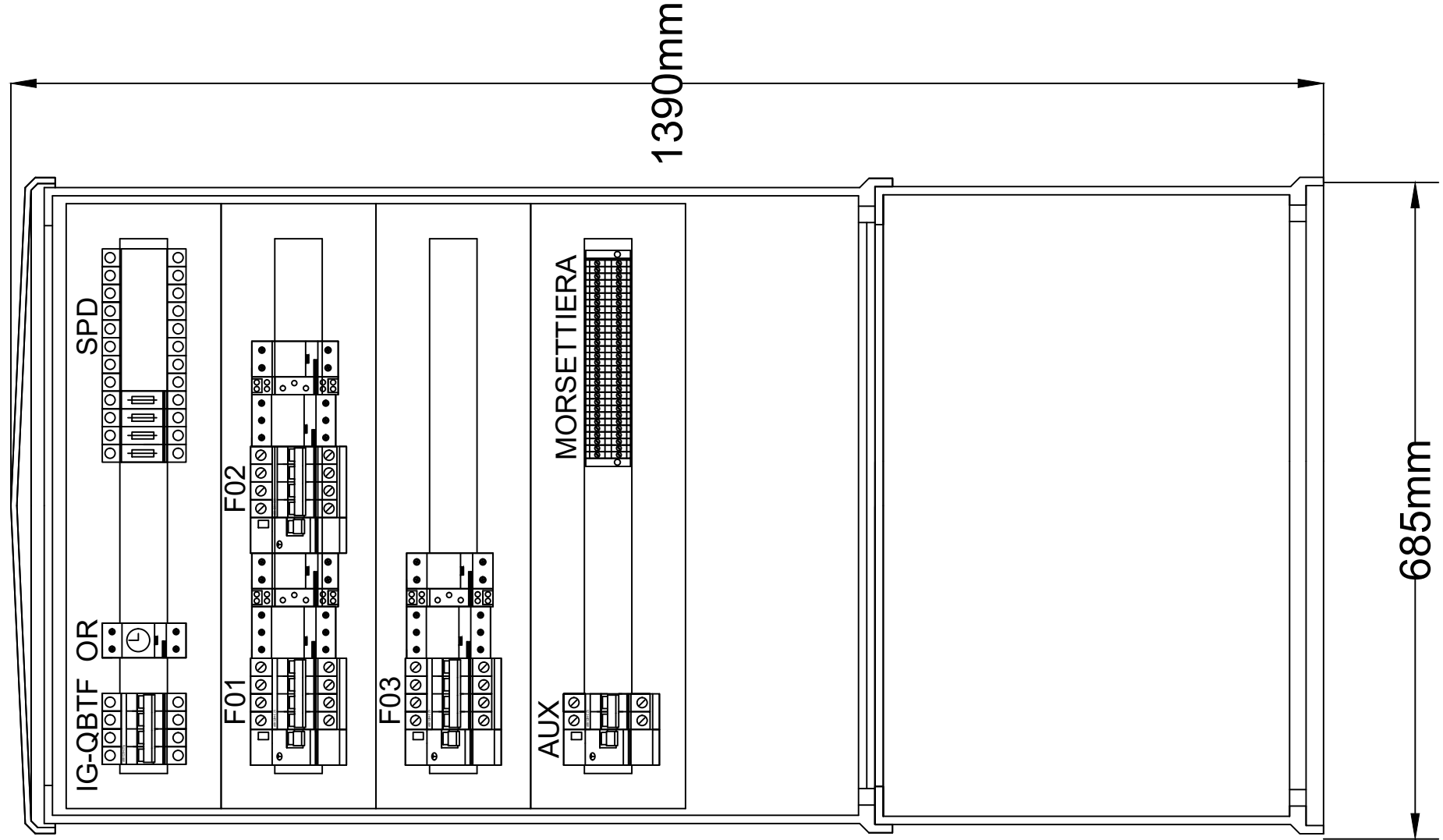

SCHEMA RELE' DIFFERENZIALE AUTORIPRISTINANTE
CON ACCENSIONE CREPUSCOLARE

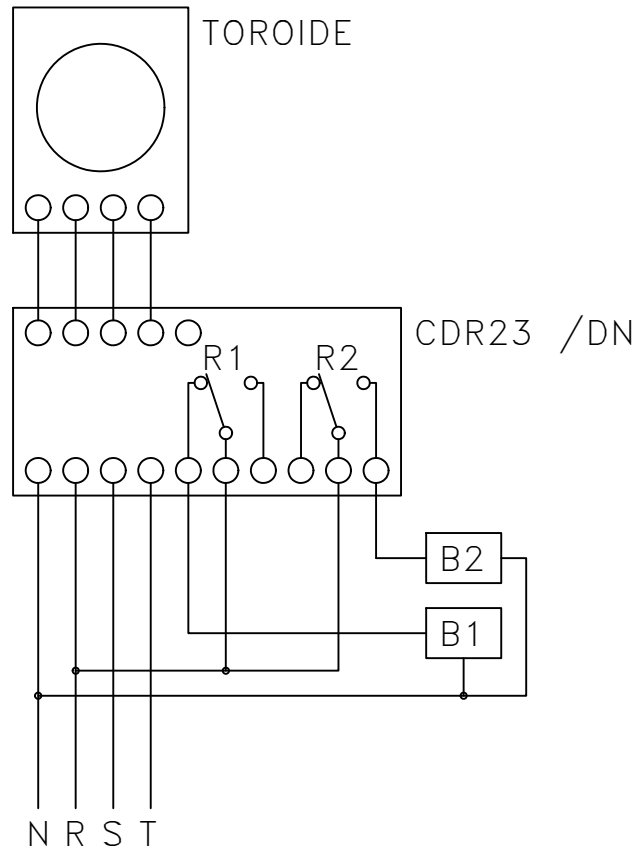

INTERRUTTORE PER MANUTENZIONE

