



**COMUNE DI CERIGNOLA**

*PROVINCIA DI FOGGIA*

**Progetto per la costruzione di un impianto di produzione di energia elettrica da fonte eolica costituita da 13 aerogeneratori con potenza complessiva di 78 MW, un sistema di accumulo di 40 MW e opere di connessione alla RTN, siti nel Comune di Cerignola, in località "Pozzo Monachiello"**

## PROGETTO DEFINITIVO

**Prime indicazioni e disposizioni per la stesura dei piani di sicurezza**

Livello prog.	Tipo documentazione	N. elaborato	Data	Scala
PD	Definitiva	4.2.6.8.1	10/2023	-

### REVISIONI

REV.	DATA	DESCRIZIONE	ESEGUITO	VERIFICATO	APPROVATO
00	OTTOBRE 2023	PRIMA EMISSIONE	GENTILE	MAGNOTTA	MAGNOTTA

COMMITTENTE:



**GLH1 S.R.L.**

Nola (NA), Via Marche 27, 80035  
P.IVA 10226391216

PROGETTAZIONE:



**MAXIMA INGEGNERIA S.R.L.**

via Marco Partipilo n.48 - 70124 BARI  
pec: gpsd@pec.it  
P.IVA: 06948690729

CONSULENTI:

**Dott. Archeologo Antonio Mesisca**

e-mail: mesisca.antonio@virgilio.it

**Ing. Sabrina Scaramuzzi**

e-mail: ing.scaramuzzi@gmail.com

**Dott. Geol. Rocco Porsia**

e-mail: r.porsia@laboratorioterre.it

**Dott. Agronomo Marina D'Este**

e-mail: m.deste20@gmail.com

# LAVORO

(punto 2.1.2, lettera a, punto 1, Allegato XV del D.Lgs. 81/2008 e s.m.i.)

## CARATTERISTICHE GENERALI DELL'OPERA:

Natura dell'Opera: OGGETTO:	<b>Opera Civile ed Elettrica</b> <b>Progetto per la costruzione di un impianto di produzione di energia elettrica da fonte eolica costituito da n.13 aerogeneratori della potenza complessiva di 78 MW, ed un sistema di accumulo di 40 MW, ubicato in agro del Comune di Cerignola (FG), in Località "Pozzo Monachielo", delle opere di connessione alla RTN e delle infrastrutture indispensabili.</b>
Titolo abilitativo:	<b>n. Elaborato per il rilascio della V.I.A. del</b>
Importo presunto dei Lavori:	<b>84 ' 597 ' 538,59 euro</b>
Numero imprese in cantiere:	<b>4 (previsto)</b>
Numero massimo di lavoratori:	<b>10 (massimo presunto)</b>
Entità presunta del lavoro:	<b>870 uomini/giorno</b>
Data inizio lavori:	<b>18/05/2026</b>
Data fine lavori (presunta):	<b>08/10/2027</b>
Durata in giorni (presunta):	<b>509</b>

## Dati del CANTIERE:

Indirizzo:	<b>Località "Pozzo Monachielo"</b>
CAP:	<b>71042</b>
Città:	<b>Agro del Comune di Cerignola (FG)</b>

# COMMITTENTI

## DATI COMMITTENTE:

Ragione sociale: **GLH1 S.r.l**  
Indirizzo: **Via Marche, 27**  
CAP: **80035**  
Città: **Nola (NA)**  
Telefono / Fax: **Pec: glh1@pec.it**

## nella Persona di:

Nome e Cognome: **Carmine NAPPI**  
Qualifica: **Amministratore Unico**  
Indirizzo: **Via Marche, 27**  
CAP: **80035**  
Città: **Nola (NA)**  
Partita IVA: **10226391216**  
Codice Fiscale: **REA: NA-1090065**

# RESPONSABILI

(punto 2.1.2, lettera b, punto 1, Allegato XV del D.Lgs. 81/2008 e s.m.i.)

## Progettista:

Nome e Cognome: **MAXIMA INGEGNERIA S.R.L. legale rappresentante Massimo MAGNOTTA**  
Qualifica: **Ingegnere**  
Indirizzo: **Via Marco Partipilo, 48**  
CAP: **70124**  
Città: **BARI (BA)**  
Telefono / Fax: **+39 080 5052189 +39 080 5052189**  
Indirizzo e-mail: **info@maximaingegneria.com- Pec: gpsd@pec.it**  
Codice Fiscale: **06948690729**  
Partita IVA: **06948690729**  
Data conferimento incarico: **01/07/2023**

## Coordinatore Sicurezza in fase di progettazione:

Nome e Cognome: **Annalisa GENTILE**  
Qualifica: **Architetto**  
Indirizzo: **Via Vittorio Veneto, 190/E**  
CAP: **70043**  
Città: **Monopoli (BA)**  
Telefono / Fax: **+39 3209770239**  
Indirizzo e-mail: **annalisa.gentile@maximaingegneria.com - PEC:  
annalisa\_gentile@archiworldpec.it**  
Codice Fiscale: **GNTNLS71T45C134K**  
Partita IVA: **06257190725**  
Data conferimento incarico: **01/07/2023**

# IMPRESE

(punto 2.1.2, lettera b, punto 1, Allegato XV del D.Lgs. 81/2008 e s.m.i.)

## DATI IMPRESA:

Impresa:	<b>Impresa affidataria ed esecutrice</b>
Ragione sociale:	<b>OPERE CIVILI_da individuare</b>
Tipologia Lavori:	<b>OPERE CIVILI</b>

## DATI IMPRESA:

Impresa:	<b>Impresa affidataria ed esecutrice</b>
Ragione sociale:	<b>OPERE ELETTRICHE-ELETTRODOTTO_da individuare</b>
Tipologia Lavori:	<b>Opere Elettriche</b>

## DATI IMPRESA:

Impresa:	<b>Impresa affidataria ed esecutrice</b>
Ragione sociale:	<b>OPERE IN ACCIAIO E MONTAGGI_da individuare</b>
Tipologia Lavori:	<b>OPERE IN ACCIAIO E MONTAGGI</b>

# ORGANIGRAMMA DEL CANTIERE



# DOCUMENTAZIONE

## Telefoni ed indirizzi utili

<b>TELEFONI ED INDIRIZZI UTILI</b>	
PRONTO SOCCORSO	118
Presidio Ospedaliero "G. Tatarella". via Trinitapoli 71042 CERIGNOLA FG. telefono: Centralino 0885.419111. fax: 0885 419510.  email: pocerignola.san@aslfg.it - pocerignola.amm@aslfg.it -  PEC : dircanpocerignola.aslfg@pec.rupar.p uglia.it	
POLIZIA	113
VIGILI DEL FUOCO	115
CARABINIERI	112
GUARDIA DI FINANZA	117
ENEL	800.900.160
<b><u>Numeri Utili</u></b>	
Numero di Pubblica Utilità	<b><u>1500</u></b>
<b><u>Numero Utile di Emergenza</u></b>	<b><u>112 oppure il 118</u></b>

## Documentazione da custodire in cantiere

Ai sensi della vigente normativa le imprese che operano in cantiere dovranno custodire presso gli uffici di cantiere la seguente documentazione:

1. Notifica preliminare (inviata alla A.S.L. e alla D.P.L. dal committente e consegnata all'impresa esecutrice che la deve affiggere in cantiere - art. 99, D.Lgs. n. 81/2008 e ss.mm.ii);
2. Piano di Sicurezza e di Coordinamento;
3. Fascicolo con le caratteristiche dell'Opera;
4. Piano Operativo di Sicurezza di ciascuna delle imprese operanti in cantiere e gli eventuali relativi aggiornamenti e Adozione del Protocollo di Sicurezza di cantiere anticontagio del Virus Covid-19;
5. Titolo abilitativo alla esecuzione dei lavori;
6. Copia del certificato di iscrizione alla Camera di Commercio Industria e Artigianato per ciascuna delle imprese operanti in cantiere;
7. Documento unico di regolarità contributiva (DURC)
8. Certificato di iscrizione alla Cassa Edile per ciascuna delle imprese operanti in cantiere;
9. Copia del registro degli infortuni per ciascuna delle imprese operanti in cantiere;
10. Copia del Libro Unico del Lavoro per ciascuna delle imprese operanti in cantiere;
11. Verbali di ispezioni effettuate dai funzionari degli enti di controllo che abbiano titolo in materia di ispezioni dei cantieri (A.S.L., Ispettorato del lavoro, I.S.P.E.S.L., Vigili del fuoco, ecc.);
12. Registro delle visite mediche periodiche e idoneità alla mansione;
13. Certificati di idoneità per lavoratori minorenni;
14. Tesserini di vaccinazione antitetanica.

Inoltre, ove applicabile, dovrà essere conservata negli uffici del cantiere anche la seguente documentazione:

1. Contratto di appalto (contratto con ciascuna impresa esecutrice e subappaltatrice);
2. Autorizzazione per eventuale occupazione di suolo pubblico;
3. Autorizzazioni degli enti competenti per i lavori stradali (eventuali);
4. Autorizzazioni o nulla osta eventuali degli enti di tutela (Soprintendenza ai Beni Architettonici e Ambientali, Soprintendenza archeologica, Assessorato regionale ai Beni Ambientali, ecc.);
5. Segnalazione all'esercente l'energia elettrica per lavori effettuati in prossimità di parti attive.
6. Denuncia di installazione all' I.S.P.E.S.L. degli apparecchi di sollevamento di portata superiore a 200 kg, con dichiarazione di conformità a marchio CE;
7. Denuncia all'organo di vigilanza dello spostamento degli apparecchi di sollevamento di portata superiore a 200 kg;
8. Richiesta di visita periodica annuale all'organo di vigilanza degli apparecchi di sollevamento non manuali di portata superiore a 200 kg;
9. Documentazione relativa agli apparecchi di sollevamento con capacità superiore ai 200 kg, completi di verbali di verifica periodica;
10. Verifica trimestrale delle funi, delle catene incluse quelle per l'imbracatura e dei ganci metallici riportata sul libretto di omologazione degli apparecchi di sollevamenti;
11. Piano di coordinamento delle gru in caso di interferenza;
12. Libretto d'uso e manutenzione delle macchine e attrezzature presenti sul cantiere;
13. Schede di manutenzione periodica delle macchine e attrezzature;
14. Dichiarazione di conformità delle macchine CE;
15. Libretto matricolare dei recipienti a pressione, completi dei verbali di verifica periodica;
16. Copia di autorizzazione ministeriale all'uso dei ponteggi e copia della relazione tecnica del fabbricante per i ponteggi metallici fissi;
17. Piano di montaggio, trasformazione, uso e smontaggio (Pi.M.U.S.) per i ponteggi metallici fissi;
18. Progetto e disegno esecutivo del ponteggio, se alto più di 20 m o non realizzato secondo lo schema tipo riportato in autorizzazione ministeriale;
19. Dichiarazione di conformità dell'impianto elettrico da parte dell'installatore;
20. Dichiarazione di conformità dei quadri elettrici da parte dell'installatore;
21. Dichiarazione di conformità dell'impianto di messa a terra, effettuata dalla ditta abilitata, prima della messa in esercizio;
22. Dichiarazione di conformità dell'impianto di protezione dalle scariche atmosferiche, effettuata dalla ditta abilitata;
23. Denuncia impianto di messa a terra e impianto di protezione contro le scariche atmosferiche (ai sensi del D.P.R. 462/2001);
24. Comunicazione agli organi di vigilanza della "dichiarazione di conformità" dell'impianto di protezione dalle scariche atmosferiche.



# DESCRIZIONE DEL CONTESTO IN CUI È COLLOCATA L'AREA DEL CANTIERE

(punto 2.1.2, lettera a, punto 2, Allegato XV del D.Lgs. 81/2008 e s.m.i.)

## Ubicazione - Criteri di scelta del sito

La società GLH1 S.r.l., con sede legale in Via Marche, 27, a Cerignola (FG), è promotrice del seguente progetto definitivo per la realizzazione di un impianto di produzione di energia elettrica da fonte eolica costituito da 13 aerogeneratori, con potenza pari a 78 MW integrato con un sistema di accumulo di 40 MW, della Sottostazione elettrica Utente e delle relative opere di connessione alla Stazione Elettrica Stornara con sezione di raccolta 150 kV ubicata nel Comune di Cerignola, in provincia di Foggia (FG), in località "Pozzo Monachiello".

L'area è servita dalla viabilità esistente costituita dalla Autostrada A16 Napoli – Canosa, da cui, proseguendo per strade vicinali si può raggiungere un accesso del parco in corrispondenza delle WTG01, WTG02, WTG03, WTG04 e WTG05. Percorrendo l'Autostrada A16 Napoli- Canosa, proseguendo per la SP83 e per le strade vicinali è possibile raggiungere le altre WTG costituenti il parco eolico di progetto.

La rete viaria secondaria costituita dalle strade comunali e vicinali interpoderali esistenti, che necessitano di un adeguamento dimensionale e di allargamenti in prossimità di curve e svincoli, per renderle idonee al transito dei mezzi speciali di trasporto.

Il progetto prevede anche strade di nuova realizzazione, di accesso agli aerogeneratori. La viabilità da realizzare non prevede opere di impermeabilizzazione. E' inoltre prevista una piazzola di esercizio in prossimità dell'aerogeneratore.

Dal punto di vista cartografico, l'asse degli aerogeneratori è collocato alle seguenti coordinate in WGS 84-UTM 33N:

WTG	E	N
WTG1	566148.08	4558700.01
WTG2	567080.37	4559448.38
WTG3	567251.57	4558955.45
WTG4	566798.17	4558142.37
WTG5	567943.33	4558074.56
WTG6	568921.60	4560406.69
WTG7	568747.64	4559771.10
WTG8	569569.02	4558801.76
WTG9	569455.43	4558212.36
WTG10	569121.01	4557544.78
WTG11	570334.64	4556737.60

WTG12	570399.16	4557433.68
WTG13	570744.53	4558174.74

L'impianto sarà collegato alla rete di Trasmissione Nazionale (RTN) in antenna a 150 kV su una futura Stazione Elettrica (SE) della RTN a 150/36 kV alla linea RTN a 150 kV "Stornara – CP Cerignola – CP Canosa". In conformità alle indicazioni fornite da Terna S.p.A., gestore della RTN, e delle normative di settore, le suddette opere si comporranno di:

- cavi interrati MT 30 kV di interconnessione tra gli aerogeneratori (cavidotto interno al parco);
- cavi interrati MT 30 kV di connessione tra gli aerogeneratori e la Sottostazione di Trasformazione Utente (cavidotto esterno al parco);
- cavi interrati MT 30 kV di connessione tra gli aerogeneratori e il BESS (cavidotto esterno al parco);
- cavi interrati AT 150 kV di connessione tra la Sottostazione di Trasformazione Utente e la nuova Stazione Elettrica a 150/36 kV della RTN (cavidotto AT).

La Sottostazione elettrica utente 30/150 kV (SSU) di nuova realizzazione sarà collegata tramite cavo interrato AT 150 kV allo stallo dedicato sulla futura Stazione Elettrica (SE) della RTN a 150/36 kV.

Il cavidotto interno al parco di collegamento tra i 13 aerogeneratori di progetto ha una lunghezza pari a circa 14,33 km, mentre il cavidotto esterno ha una lunghezza complessiva di circa 16,14 km ed è situato interamente nel Comune di Cerignola, in provincia di Foggia (FG).

Il sito risulta già caratterizzato dalla presenza di impianti fotovoltaici ed eolici, ormai entrate nella memoria collettiva di quel paesaggio e pertanto elemento antropico caratterizzante quell'area.

Salvaguardandone le caratteristiche e l'andamento, l'insieme delle strade esistenti diventano il percorso ottimale per raggiungere l'impianto eolico, sia per i conduttori degli agri presenti nelle vicinanze, sia per eventuali manutenzioni dell'impianto stesso.

Il sistema di infrastrutture complessivo dell'impianto (accessi, strada, piazzole, cabine di distribuzione e cavidotto) è pensato per assolvere le funzioni strettamente legate alla fase di cantiere e alla successiva manutenzione dell'aerogeneratore e applica criteri di reversibilità.

Per tutto quanto non specificato si rimanda alle Relazioni ed agli Elaborati grafici allegati al progetto definitivo

Di seguito:

-Inquadramento dell'Impianto eolico su Ortofoto;

-Planimetria del progetto su Ortofoto;

- Area oggetto di intervento su Ortofoto con indicazione dei comuni limitrofi.



*Area oggetto di intervento su Ortofoto con indicazione dei comuni limitrofi (Fonte Google Earth)*

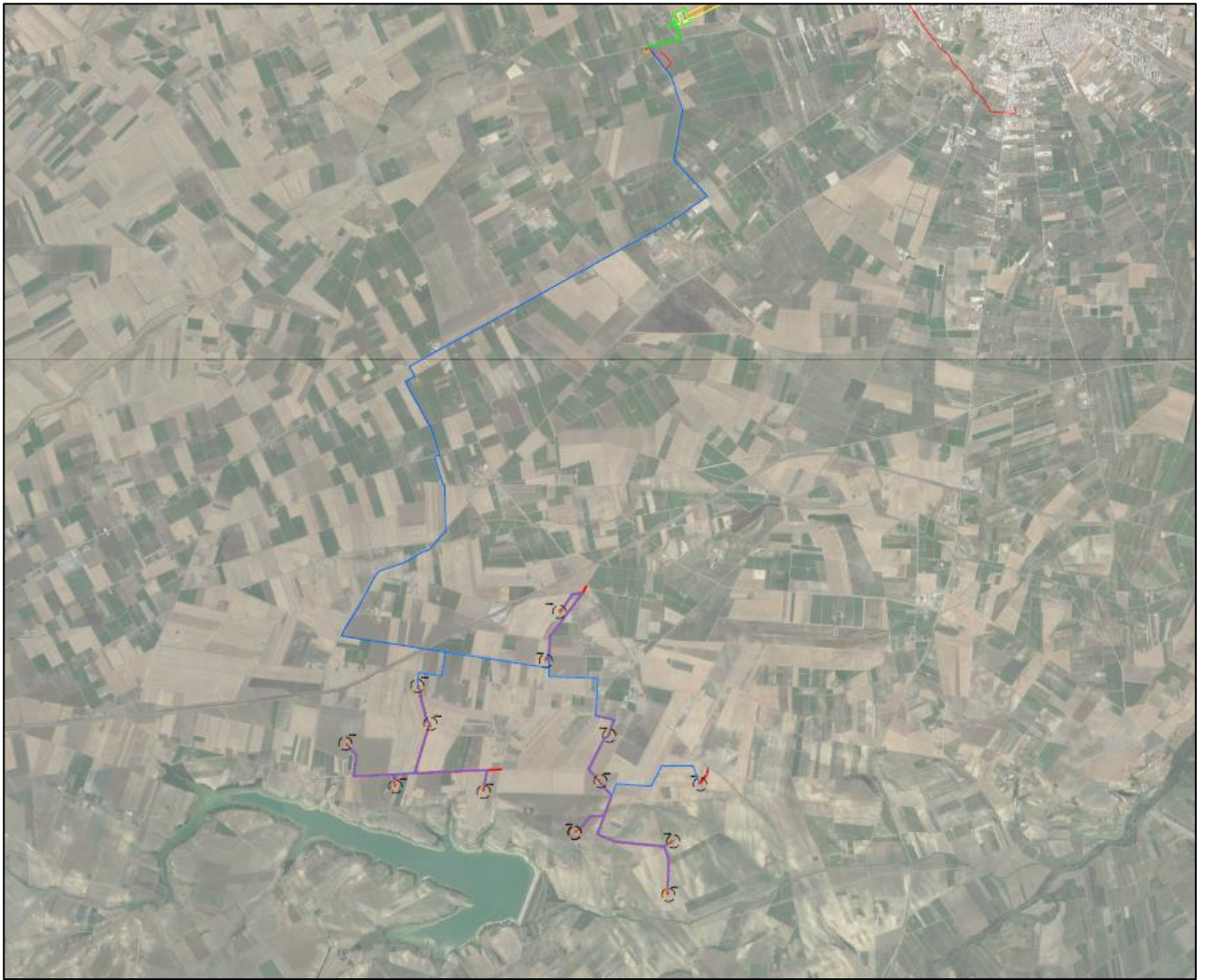

*Inquadramento dell'impianto eolico su Ortofoto*





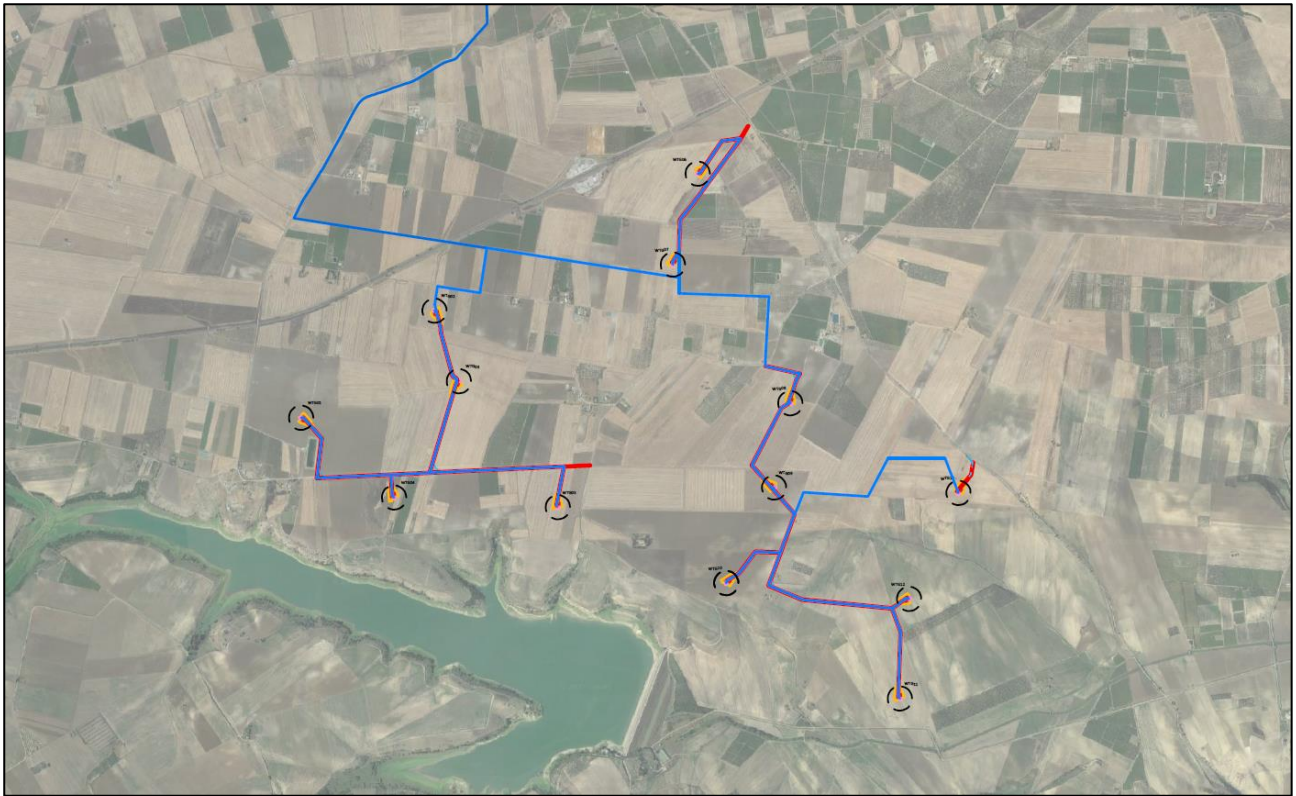



### LEGENDA

- Plinto di fondazione
- Piazzola definitiva
- Piazzola temporanea
- Ingombro rotore
- Viabilità di nuova realizzazione permanente
- Viabilità di nuova realizzazione temporanea
- Fondazione
- Cavidotto MT interno
- Cavidotto MT esterno
- Nuova Stazione Elettrica (SE) della RTN
- Sottostazione Elettrica Utente
- BESS
- Cavidotto AT



Planimetria di progetto – Aerogeneratori su Ortofoto

## LEGENDA

-  Plinto di fondazione
-  Piazzola definitiva
-  Piazzola temporanea
-  Ingombro rotore
-  Viabilità di nuova realizzazione permanente
-  Viabilità di nuova realizzazione temporanea
-  Fondazione
-  Cavidotto MT interno
-  Cavidotto MT esterno

# DESCRIZIONE SINTETICA DELL'OPERA

(punto 2.1.2, lettera a, punto 3, Allegato XV del D.Lgs. 81/2008 e s.m.i.)

## Scheda sintetica descrittiva del progetto

### Descrizione generale

Il futuro impianto sarà costituito da un numero complessivo di 13 aerogeneratori del tipo Siemens Gamesa SG 6.0-170 o similari, per una potenza nominale complessiva dell'impianto eolico di 78 MW, sarà integrato da un sistema di accumulo pari a 40 MW e dalle opere di connessione alla nuova SE della RTN 150/36 kV da ubicarsi nel Comune di Cerignola.

L'energia prodotta da ciascun aerogeneratore viene trasformata da bassa a media tensione attraverso il trasformatore installato all'interno dell'aerogeneratore medesimo per arrivare prima alla Sottostazione di Trasformazione Utente a 30/150 kV e successivamente nella futura Stazione Elettrica (SE) della RTN a 150/36 kV.

Lo schema proposto per il collegamento degli aerogeneratori alla stazione RTN con sezione di raccolta 150 kV consiste in una soluzione mista di linee radiali e ad albero, in funzione della disposizione degli aerogeneratori stessi, dell'orografia del territorio e della viabilità interna del parco.

Il cavidotto interno al parco di collegamento tra i 13 aerogeneratori di progetto ha una lunghezza pari a circa 14,33 km, mentre il cavidotto esterno ha una lunghezza complessiva di circa 16,14 km ed è situato interamente nel Comune di Cerignola, in provincia di Foggia (FG).

L'impianto eolico in oggetto è integrato da un sistema di accumulo di energia a batterie (da qui in avanti indicato come BESS – Battery Energy Storage System). Il sistema BESS avrà una potenza di 40 MW e sarà costituito da batterie del tipo a litio. Il sistema BESS è un impianto di accumulo elettrochimico di energia, ovvero un impianto costituito da sottosistemi, apparecchiature e dispositivi necessari all'immagazzinamento dell'energia ed alla conversione bidirezionale della stessa in energia elettrica in media tensione. La tecnologia di accumulatori (batterie al litio) è composta da celle elettrochimiche. Le singole celle sono tra loro elettricamente collegate in serie ed in parallelo per formare moduli di batterie. I moduli, a loro volta, vengono elettricamente collegati in serie ed in parallelo tra loro ed assemblati in appositi armadi in modo tale da conseguire i valori richiesti di potenza, tensione e corrente. Ogni "assemblato batterie" è gestito, controllato e monitorato, in termini di parametri elettrici e termici, dal proprio sistema BMS.

Il BESS considerato è pari a 40 MW e sarà ubicato a terra nei pressi della Stazione elettrica.

Sarà un sistema di tipo "outdoor", adatto ad installazioni all'aperto con grado di protezione IP54 (opzionale IP65). Il sistema di accumulo previsto è del tipo con collegamento lato corrente alternata, a monte del contatore di produzione, definito sistema di accumulo lato post produzione.

Le caratteristiche relative al sistema di accumulo (BESS) previsto in progetto vengono di seguito riportate

- n°40 Battery Container (BC). Ogni Container ha un banco batterie da 2,5 MWh per un'energia complessiva fornita pari a 100 MWh;
- n°1 BESS Auxiliary Container;
- n°1 BESS Main MV SW Container;
- n°8 Battery Power Converter (BPC). Ogni container ha una potenza di 5 MW, pari ad una potenza complessiva di 40 MW.

Per assicurare l'accessibilità agli impianti verranno utilizzate prevalentemente le strade esistenti e le divisioni tra le proprietà; la piazzola di montaggio della torre necessita di un ingombro di circa 875 mq, nella fase di cantiere, mentre a impianto ultimato si provvederà alla rinaturalizzazione delle aree occupate, per cui l'area effettivamente sottratta ai fondi sarà di poche centinaia di metri quadri.

Per la realizzazione dell'impianto sono previste le seguenti opere ed infrastrutture:

- **Opere civili:** plinto di fondazione della macchina eolica, realizzazione della piazzola degli aerogeneratori;
- **Opere impiantistiche:** realizzazione del punto di consegna dell'energia elettrica; realizzazione dei cavidotti interrati per la posa dei cavi elettrici.

### Caratteristiche delle turbine e delle piazzole di montaggio degli aerogeneratori

L'aerogeneratore individuato per la realizzazione dell'impianto eolico in oggetto è del tipo tipo SIEMENS GAMESA SG 6.0 - 170 o similare. Tale aerogeneratore possiede una potenza nominale pari a 6.0 MW ed è allo stato attuale una macchina tra le più avanzate tecnologicamente. Esso sarà inoltre fornito delle necessarie certificazioni rilasciate da organismi internazionali.

Le dimensioni di riferimento della turbina proposta sono le seguenti: D (diametro rotore) fino a 170 m, Hmozzo (altezza torre) fino a 115 m, Hmax (altezza della torre più raggio pala) fino a 200 m, come si evince dai grafici allegati.

Le caratteristiche principali dell'aerogeneratore prescelto sono brevemente riassunte di seguito:

POTENZA NOMINALE	6.0 MW
NUMERO DI PALE	3
ROTORE A TRE PALE	Diametro = 170 m
ALTEZZA MOZZO	fino a 115 m
VELOCITA' NOMINALE GENERATORE	1450 rpm-6p (50 Hz)
DIAMETRO DEL ROTORE	fino a 170 m
AREA DI SPAZZAMENTO	22.698 m <sup>2</sup>
TIPO DI TORRE	Tubolare
TENSIONE NOMINALE	690 V

La turbina scelta è costituita da un sostegno (torre) che porta alla sua sommità la navicella, costituita da un basamento e da un involucro esterno. All'interno di essa sono contenuti il generatore elettrico e tutti i principali componenti elettromeccanici di comando e controllo.

La piazzola di montaggio dell' aerogeneratore dovrà prevedere le seguenti aree:

- ✓ piazzola per il montaggio della torre opportunamente stabilizzata, di dimensioni (73 m x 41 450/2);
- ✓ piazzola livellata in terreno naturale per lo stoccaggio temporaneo delle pale, di dimensioni 23 m x 85 m;
- ✓ area libera da ostacoli per il montaggio della gru, di dimensioni 18 m x 29 m.

Al termine della fase di montaggio degli aerogeneratori, le piazzole, nella loro fase di esercizio, saranno ridotte ad un'area di 522 mq (18 m x 29 m) necessaria alle periodiche visite di controllo e manutenzione delle turbine; la restante parte verrà rinaturalizzata attraverso piantumazione di essenze erbacee ed arbustive autoctone.

Per la realizzazione delle piazzole sarà utilizzato materiale proveniente dagli scavi, adeguatamente selezionato e compattato e ove necessario arricchito con materiale proveniente da cava, per assicurare la stabilità ai mezzi di montaggio delle torri. Il dimensionamento di tutte le piazzole sarà conforme alle prescrizioni progettuali della Committenza.

Per più dettagliate informazioni si rimanda alle Relazioni ed agli Elaborati grafici allegati al Progetto Definitivo.

### **Strade d'accesso e viabilità di servizio**

Gli interventi di realizzazione e sistemazione delle strade di accesso all'impianto si suddividono in due fasi; la prima relativa alle strade di cantiere, la seconda relativa alla sistemazione finale delle strade di esercizio.

Nella definizione del layout dell'impianto si sfrutta la viabilità esistente sul sito.

La nuova viabilità sarà realizzata con uno strato di fondazione stradale di 40 cm in misto granulare a tout-venant, poggiato sul tessuto e non tessuto, completato da uno strato di finitura di circa 15 cm di misto granulare stabilizzato con legante naturale, allo scopo di preservare la naturalità del paesaggio. Soltanto nei punti in cui si raggiunge una pendenza maggiore del 10%, non si esclude, in fase esecutiva, di prendere in considerazione la possibilità di utilizzare viali cementati, qualora necessari, per consentire il trasporto dei componenti dell'aerogeneratore, in base alla tipologia di mezzi di trasporto richiesti.

Per rendere più agevole il passaggio dei mezzi di trasporto, le strade avranno una larghezza della carreggiata pari a 5,00 m e raggi di curvatura sempre superiori ai 70 - 80 m.

Per ottimizzare l'intervento e limitare i ripristini dei terreni interessati si fa coincidere la viabilità di cantiere con quella definitiva di esercizio.



## **Impianto di terra**

L'impianto di messa a terra di ciascuna postazione di macchina è rappresentato dal plinto di fondazione in cemento armato dell'aerogeneratore, la cui armatura è collegata elettricamente mediante conduttori di rame nudo sia alla struttura metallica della torre che all'impianto equipotenziale proprio della Cabina di Macchina. Tutti gli impianti di terra sono poi resi equipotenziali mediante una corda di rame nuda interrata lungo il cavidotto che unisce le cabine.

La Cabina di Allaccio possiede un proprio impianto di terra costituito da una maglia di terra in rame nudo, interrato sotto la platea della cabina, in conformità alla normativa vigente.

## **Vettoriamento dell'energia**

L'energia elettrica prodotta dalla torre all'interno della Cabina di Macchina sarà convogliata al punto di consegna, attraverso alcune linee MT realizzate con cavi interrati. L'energia elettrica, dunque, prodotta in loco sarà conferita tutta al GRTN (Gestore della Rete di Trasmissione Nazionale) che la utilizzerà smistandola sul territorio secondo le proprie esigenze.

## **Collegamenti elettrici - Cavidotti**

I cavi di media tensione per il vettoriamento dell'energia prodotta dagli aerogeneratori alla stazione RTN con sezione di raccolta 150 kV saranno posati direttamente nel terreno.

I cavi, eserciti alla tensione di 30 kV, avranno le tensioni di isolamento 18/30 kV, con conduttore in alluminio. La sezione dei cavi di ciascuna linea sarà calcolata in modo da essere adeguata ai carichi da trasportare nelle condizioni di massima produzione degli aerogeneratori.

Verranno effettuati scavi per la posa dei cavi elettrici, mediante l'utilizzo di pale meccaniche o escavatori a nastro (tipo Veermer), evitando scoscendimenti, franamenti ed in modo tale che le acque scorrenti alla superficie del terreno non si riversino negli scavi. Gli scavi saranno eseguiti, per minimizzare l'impatto sull'ambiente, principalmente in corrispondenza delle strade di nuova realizzazione o lungo la viabilità esistente in parte sterrata e in parte asfaltata sino a raggiungere la SE Terna ubicata in agro di Cerignola, interessando solo per brevi tratti i terreni agricoli.

Per maggiori informazioni si rimanda all'elaborato grafico "*Percorso del cavidotto MT*".

La profondità minima di posa per le strade di uso pubblico e fissata dal Nuovo Codice della Strada ad 1 m dall'estradosso della protezione; per tutti gli altri suoli e le strade di uso privato valgono i seguenti valori, dal piano di appoggio del cavo, stabiliti dalla norma CEI 11-17:

- 0,6 m (su terreno privato);
- 0,8 m (su terreno pubblico).

I cavidotti saranno posati in una trincea scavata a sezione obbligata con profondità massima di 1.5 m e avrà larghezza variabile da un minimo di 0,45 m per una terna ad un massimo di 0.9 m, in dipendenza del numero di terne di cavi da posare fino ad un massimo di 5 terne.

Prima della posa dei cavi verrà ricoperto il fondo dello scavo (letto di posa) con uno strato (3-4 cm di spessore) di sabbia avente proprietà dielettriche. I cavi saranno posati direttamente nello scavo e quindi ricoperti da uno strato di sabbia dielettrica (circa 20 cm). Le terne, tranne per i casi di una

e due terne, saranno posate su due livelli diversi: lo scavo sarà profondo 130 cm nel caso di una o due terne, 160 cm nel caso di cinque terne.

L'utilizzo di cavi tipo airbag, con doppia guaina in materiali termoplastici (PE e PVC) che migliora notevolmente la resistenza meccanica allo schiacciamento rendendoli equivalenti, ai sensi della Norma CEI 11-17, a cavi armati, consente la posa interrata senza utilizzo di ulteriore protezione meccanica. Il nastro segnalatore sarà posato a circa 60 – 70 cm dal piano stradale.

In presenza di attraversamenti di alcune criticità, ad esempio in corrispondenza dei fiumi, torrenti e corsi d'acqua, si utilizzerà la tecnica di trivellazione orizzontale controllata, detta T.O.C., come da immagine allegata.

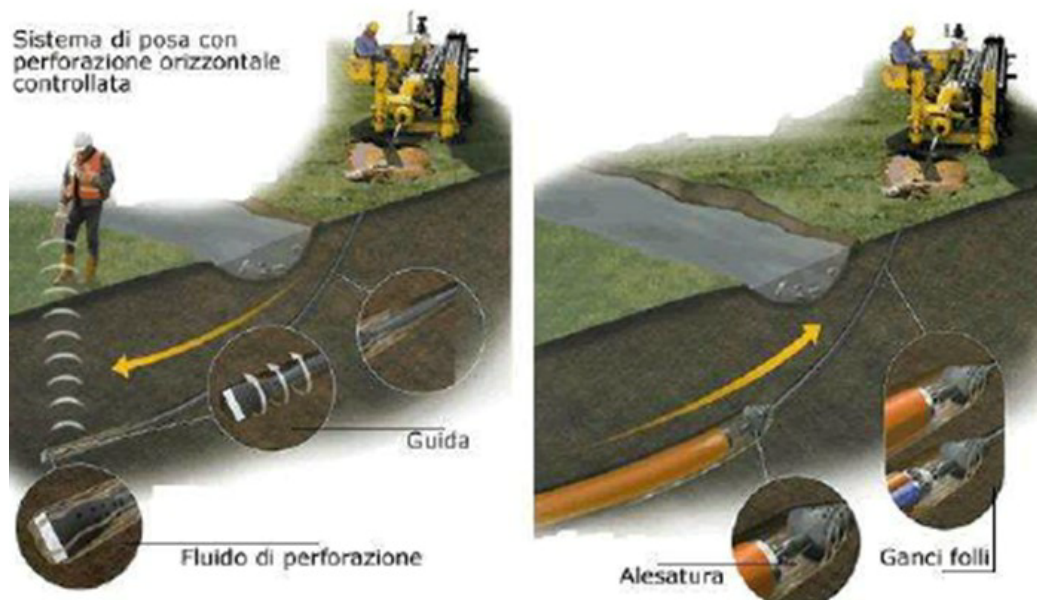

Il tracciato del cavidotto MT in progetto presenta le seguenti tipologie di interferenza:

1. Con reticolo idrografico in punti in cui non sono presenti opere idrauliche;
2. Con il percorso dell'Autostrada.

Tutte queste interferenze saranno risolte mediante TOC.

Per maggior informazioni sulle modalità di attraversamento delle interferenze presenti, si rimanda all'elaborato progettuale "Interferenze del cavidotto MT", in cui sono riportate viste di dettaglio in pianta e in sezione della risoluzione di ciascuna interferenza.

### Connessione Alla Rete

L'energia prodotta da ciascun aerogeneratore viene trasformata da bassa a media tensione attraverso il trasformatore installato all'interno dell'aerogeneratore medesimo per essere poi convogliata al quadro di media tensione a 30 kV.

Lo schema proposto per il collegamento degli aerogeneratori alla stazione RTN con sezione di raccolta 150 kV consiste in una soluzione mista di linee radiali e ad albero, in funzione della disposizione degli aerogeneratori stessi, dell'orografia del territorio e della viabilità interna del parco.

I cavidotti di collegamento alla rete elettrica nazionale in MT si svilupperanno nel territorio di Cerignola, per una lunghezza complessiva del cavidotto interno pari a 16.18 km ed esterno pari a 13.11 km.

Per più dettagliate informazioni si rimanda alle Relazioni ed agli Elaborati grafici allegati al Progetto Definitivo.

Di seguito:

- Prospetti dell'aerogeneratore Siemens Gamesa SG 6.0 - 170;
- Schema della piazzola temporanea di montaggio tipo e dell'area di cantiere.
- Schema elettrico unifilare dell'impianto

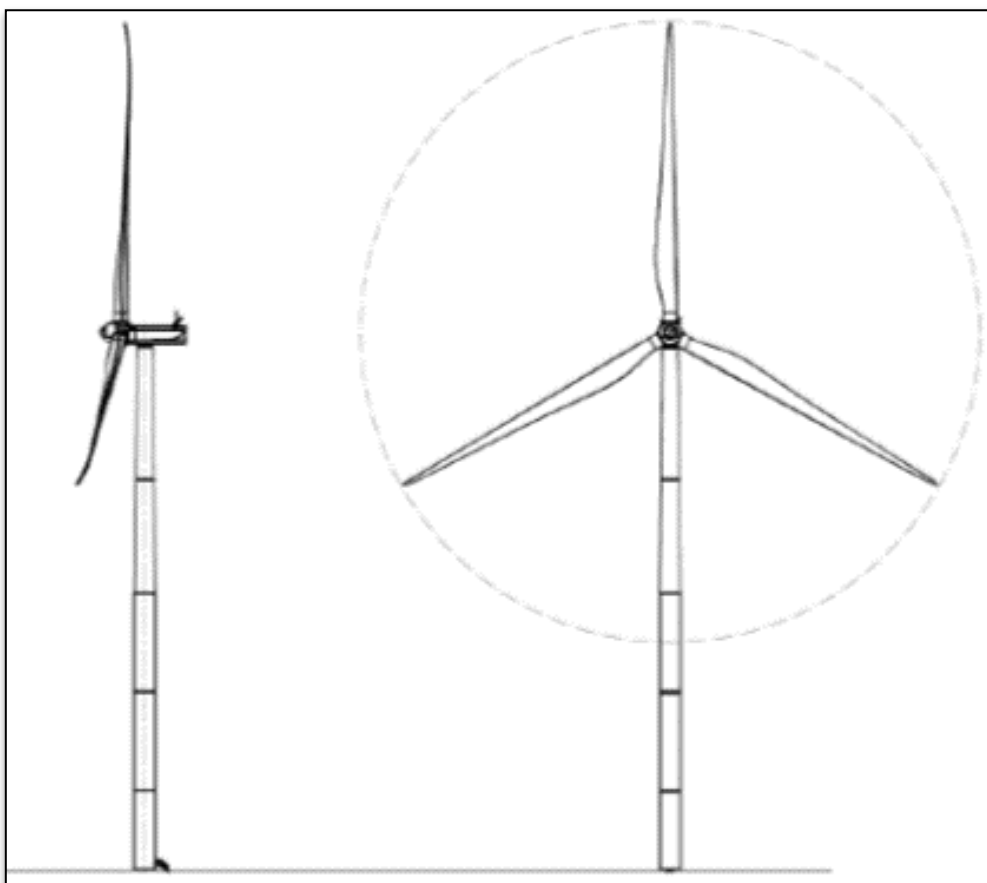

*Prospetti dell'aerogeneratore tipo SIEMENS GAMESA SG 6.0 - 170*

Le caratteristiche principali dell'aerogeneratore prescelto sono brevemente riassunte di seguito:

POTENZA NOMINALE	6.0 MW
NUMERO DI PALE	3
ROTORE A TRE PALE	Diametro = 170 m
ALTEZZA MOZZO	Fino a 115 m
VELOCITA' NOMINALE GENERATORE	1450 rpm- 6p (50 Hz)
DIAMETRO DEL ROTORE	170 m
AREA DI SPAZZAMENTO	22.698 m <sup>2</sup>
TIPO DI TORRE	Tubolare
TENSIONE NOMINALE	690 V
FREQUENZA	50 o 60 Hz

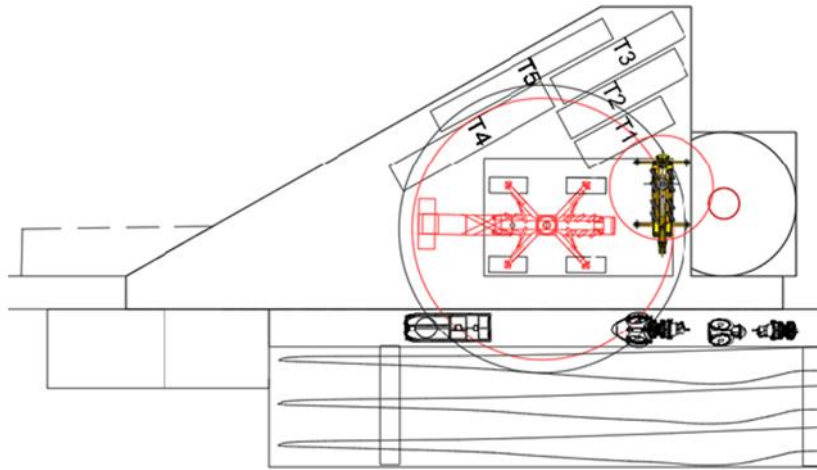

Particolare della piazzola di esercizio

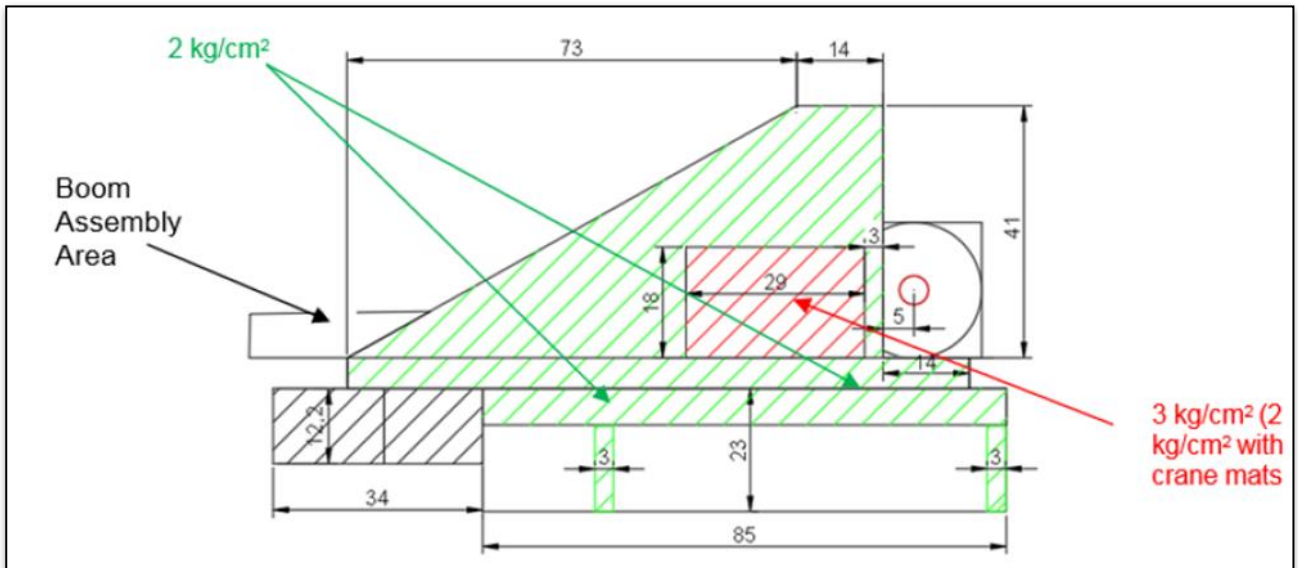

Schema della piazzola temporanea e dell'area di cantiere

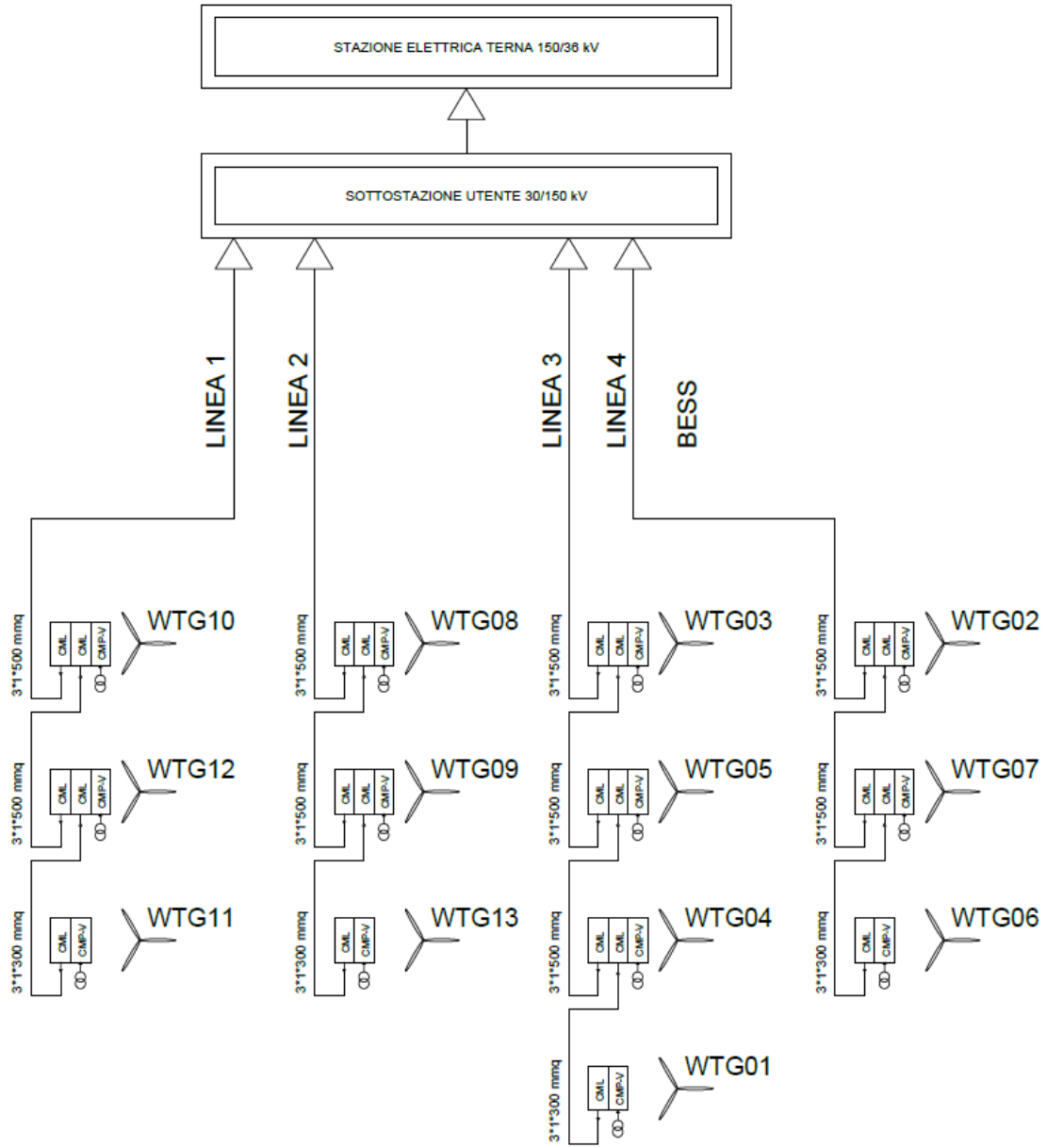

*Schema elettrico unifilare WTG*

## PRIME INDICAZIONI E DISPOSIZIONI

Secondo l'art. 24 comma 2. lettera n) del D.P.R. 207 del 2010, "Regolamento di attuazione sui contratti pubblici", costituisce parte integrante di un Progetto Definitivo l'aggiornamento del documento contenente le prime indicazioni e disposizioni per la stesura dei piani di sicurezza, i cui contenuti minimi sono i seguenti:

- 1) l'identificazione e la descrizione dell'opera, esplicitata con:
  - la localizzazione del cantiere e la descrizione del contesto in cui è prevista l'area di cantiere;
  - una descrizione sintetica dell'opera, con riferimento alle scelte progettuali preliminari individuate nelle relazioni;
- 2) una relazione sintetica concernente l'individuazione, l'analisi e la valutazione dei rischi in riferimento all'area ed all'organizzazione dello specifico cantiere nonché alle lavorazioni interferenti;
- 3) le scelte progettuali ed organizzative, le misure preventive e protettive, in riferimento all'area di cantiere, all'organizzazione del cantiere, e alle lavorazioni;
- 4) la stima sommaria dei costi della sicurezza, determinata in relazione all'opera da realizzare sulla base degli elementi di cui alle lettere 1), 2) e 3)

In riferimento al D.Lgs. 81/2008 e in accordo con il D.Lgs. n. 50/2016, il progetto esecutivo comprenderà anche il Piano di Sicurezza e Coordinamento (PSC) relativo alle opere da realizzare, redatto secondo le modalità previste nell'allegato XV del D.Lgs. 81/08 e s.m.i. ; esso si configura come uno strumento della progettazione della sicurezza, redatto con il fine di individuare quelle modalità di realizzazione capaci di soddisfare le attese qualitative espresse nelle fasi di progettazione dell'opera e di ottimizzare le risorse umane ed economiche a partire dalle condizioni di lavoro ambientali e strumentali degli esecutori. In particolare, la qualità operativa deve contenere come requisiti inderogabili tutti gli aspetti relativi alla sicurezza degli operatori di cantiere, in termini di incolumità, salute e igiene.

Le Imprese aggiudicatarie dovranno in seguito presentare un Piano Operativo di Sicurezza (POS) (descritto ed illustrato nell'allegato XV del D.Lgs.81/08) che sarà uno strumento progettuale "complementare e di dettaglio", con il quale quanto disposto nel PSC verrà calibrato in funzione dell'organizzazione per la sicurezza interna dell'impresa, degli impianti, delle macchine, delle attrezzature e delle tecniche costruttive che verranno impiegate nei diversi processi lavorativi nel rispetto delle normative vigenti sulla sicurezza.

### **Compiti del CSP e del CSE**

Il soggetto o i soggetti incaricati dal Committente o dal Responsabile dei Lavori come Coordinatore della Sicurezza per la Progettazione dei lavori (CSP) e Coordinatore della Sicurezza per l'Esecuzione dei lavori (CSE) (artt. 91 e 92 D.Lgs. 81/08 e s.m.i.) svolgeranno i compiti di seguito riassunti:

#### **Coordinatore della Sicurezza per la Progettazione (CSP).**

Redige il piano di sicurezza e di coordinamento di cui all'articolo 100, comma 1, i cui contenuti sono dettagliatamente specificati nell' ALLEGATO XV;

Predisporre un fascicolo "adattato alle caratteristiche dell'opera", i cui contenuti sono definiti all'ALLEGATO XVI, contenente le informazioni utili ai fini della prevenzione e della protezione dai rischi cui sono esposti i lavoratori, tenendo conto delle specifiche norme di buona tecnica e dell'allegato II al documento UE 26 maggio 1993.

Coordina l'applicazione delle disposizioni di cui all'articolo 90, comma 1.

### **Coordinatore della Sicurezza per l'Esecuzione (CSE).**

- verifica, con opportune azioni di coordinamento e controllo, l'applicazione, da parte delle imprese esecutrici e dei lavoratori autonomi, delle disposizioni loro pertinenti contenute nel piano di sicurezza e di coordinamento di cui all'articolo 100;
- verifica l'idoneità del piano operativo di sicurezza, da considerare come piano complementare di dettaglio del piano di sicurezza e coordinamento di cui all'articolo 100, assicurandone la coerenza con quest'ultimo e il fascicolo di cui all'articolo 91, comma 1, lettera b), in relazione all'evoluzione dei lavori ed alle eventuali modifiche intervenute, valutando le proposte delle imprese esecutrici dirette a migliorare la sicurezza in cantiere, verifica che le imprese esecutrici adeguino, se necessario, i rispettivi piani operativi di sicurezza;
- organizza tra i datori di lavoro, ivi compresi i lavoratori autonomi, la cooperazione ed il coordinamento delle attività nonché la loro reciproca informazione;
- verifica l'attuazione di quanto previsto negli accordi tra le parti sociali al fine di realizzare il coordinamento tra i rappresentanti della sicurezza finalizzato al miglioramento della sicurezza in cantiere;
- segnala al committente o al responsabile dei lavori, previa contestazione scritta alle imprese e ai lavoratori autonomi interessati, le inosservanze alle disposizioni degli articoli 94, 95 e 96 e alle prescrizioni del piano di cui all'articolo 100 e propone la sospensione dei lavori, l'allontanamento delle imprese o dei lavoratori autonomi dal cantiere, o la risoluzione del contratto. Nel caso in cui il committente o il responsabile dei lavori non adotti alcun provvedimento in merito alla segnalazione, senza fornire idonea motivazione, il coordinatore per l'esecuzione dà comunicazione dell'inadempienza;
- sospende, in caso di pericolo grave e imminente, direttamente riscontrato, le singole lavorazioni fino alla verifica degli avvenuti adeguamenti effettuati dalle imprese interessate.

### **Metodo di redazione, argomenti da approfondire e schema tipo di composizione del PSC.**

Come già accennato, le Prime indicazioni e disposizioni per la stesura del Piano di Sicurezza e di Coordinamento (PSC), riguardano principalmente il metodo di redazione e l'individuazione degli argomenti da approfondire che verranno successivamente elaborati con l'avanzare del grado di progettazione (nel rispetto di quanto disposto dall'allegato XV del DLgs 81/2008, art. 100 CONTENUTI MINIMI DEI PIANI DI SICUREZZA NEI CANTIERI TEMPORANEI O MOBILI).

Nello schema tipo di composizione che sarà adottato, il PSC sarà articolato in due parti distinte, con uno scopo ben preciso.

Nella **prima parte del PSC** saranno trattati argomenti che riguardano Prescrizioni di carattere generale, anche se concretamente legati al lavoro progettato e che si deve realizzare.

Queste Prescrizioni di carattere generale potranno essere considerate quindi quasi come il Capitolato speciale della sicurezza adattato alle specifiche esigenze del lavoro e rappresenteranno in pratica gli "argini" entro i quali si vuole che l'Impresa si muova con la sua autonoma operatività.

Tutto ciò nell'intento di evitare il più possibile di imporre procedure troppo burocratiche, troppo rigide e soprattutto troppo minuziose e macchinose, che potrebbero indurre l'Impresa a sentirsi deresponsabilizzata o comunque indurre l'impresa a non applicarle perché troppo teoriche e di fatto di poca utilità per la vita pratica del Cantiere.

Per non parlare, ad esempio, del dispendio di risorse umane impegnate più ad aggiornare schede, procedure burocratiche ecc., piuttosto che essere impegnate nella corretta gestione giornaliera del Cantiere che significa anche Prevenzione, Formazione, Informazione continua del personale e Coordinamento.

Nella **seconda parte del PSC** saranno trattati argomenti che riguardano il Piano dettagliato della sicurezza per Fasi di lavoro che nasce da un Programma di esecuzione dei lavori, che



naturalmente va considerato come un'ipotesi attendibile ma preliminare di come verranno poi eseguiti i lavori dall'Impresa.

Al **Cronoprogramma** ipotizzato saranno collegate delle Procedure operative per le Fasi più significative dei lavori e delle Schede di sicurezza collegate alle singole Fasi lavorative programmate con l'intento di evidenziare le misure di prevenzione dei rischi simultanei risultanti dall'eventuale presenza di più Imprese (o Ditte) e di prevedere l'utilizzazione di impianti comuni, mezzi logistici e di protezione collettiva.

Concludono il PSC le indicazioni alle Imprese per la corretta redazione del Piano Operativo per la Sicurezza (POS) e la proposta di adottare delle Schede di sicurezza per l'impiego di ogni singolo macchinario tipo, che saranno comunque allegate al PSC in forma esemplificativa e non esaustiva (si ritiene che quest'ultimo compito vada delegato principalmente alla redazione dei POS da parte delle Imprese).

## CARATTERISTICHE AREA DEL CANTIERE

(punto 2.2.1, lettera a, Allegato XV del D.Lgs. 81/2008 e s.m.i.)

### Caratteristiche dell'Area

Gli aerogeneratori si trovano in media a 18,5 km dal centro abitato di Ascoli Satriano, a 10 km dal centro abitato di Stornarella, a 9,2 km dal centro abitato di Cerignola, a 12,4 km dal centro abitato di Lavello, a 10,9 km dal centro abitato di Stornara e a 18,6 km dal centro abitato di Canosa di Puglia, compatibilmente con l'art. 5.3. "Misure di mitigazione" dell'Allegato IV del DM 10 settembre 2010 "Linee guida per l'autorizzazione degli impianti alimentati da fonti rinnovabili", secondo il quale la minima distanza di ciascun aerogeneratore dai centri abitati individuati dagli strumenti urbanistici vigenti non deve essere inferiore a 6 volte l'altezza massima dell'aerogeneratore, nel caso in esame pari a 1,08 km (6 x 180 m).

Il sito è facilmente raggiungibile dalla Autostrada A16 Napoli – Canosa, proseguendo per strade vicinali si può raggiungere un accesso del parco in corrispondenza delle WTG01, WTG02, WTG03, WTG04 e WTG05. Percorrendo l'Autostrada A16 Napoli – Canosa, proseguendo per la SP83 e per le strade vicinali è possibile raggiungere le altre WTG costituenti il parco eolico di progetto.

Dal punto di vista urbanistico le opere previste ricadono tutte in zona agricola.

Dal punto di vista ambientale, l'impianto non modificherà in modo radicale la situazione in quanto, fisicamente, l'opera insisterà su terreni che già da tempo sono stati sottratti alla naturalità attraverso la riconversione in terreni produttivi.

La realizzazione dell'impianto prevede una serie articolata di lavorazioni, complementari tra di loro, che possono essere sintetizzate mediante una sequenza di otto fasi, determinata dall'evoluzione logica, ma non necessariamente temporale.

**1° fase** -Riguarda la "predisposizione" del cantiere attraverso i rilievi sull'area e la realizzazione delle piste d'accesso alle aree del campo eolico. Segue a breve l'allestimento dell'area di cantiere recintata, ed il posizionamento dei moduli di cantiere. In detta area sarà garantita una fornitura di energia elettrica e di acqua.

**2° fase** – Realizzazione di nuove piste e piazzole ed adeguamento delle strade esistenti, per consentire ai mezzi speciali di poter raggiungere, e quindi accedere, alle singole aree di lavoro gru (piazzole) in prossimità delle torri, nonché la realizzazione delle stesse aree di lavoro gru.

**3° fase** – Scavi per i plinti e per i pali di fondazione, montaggio dell'armatura dei pali e dei plinti, posa dei conci di fondazione e verifiche di planarità, getto del calcestruzzo.

**4° fase** – Realizzazione dei cavidotti interrati (per quanto possibile lungo la rete viaria esistente o su quella di nuova realizzazione) per la posa in opera dei cavi dell'elettrodotto. Realizzazione del BESS.

**5° fase** – Trasporto dei componenti di impianto (tronchi di torri tubolari, navicelle, hub, pale) montaggio e sistemazione delle torri, delle pale e degli aerogeneratori.

**6° fase** – Collaudi elettrici e start up degli aerogeneratori.

**7° fase** – Opere di ripristino e mitigazione ambientale: il trasporto a rifiuto degli inerti utilizzati per la realizzazione del fondo delle aree di lavoro gru e posa di terreno vegetale allo scopo di favorire l'inerbimento e comunque il ripristino delle condizioni ex ante.

Per più dettagliate informazioni si rimanda alle Relazioni ed agli Elaborati grafici allegati al progetto definitivo.

Di seguito:

-Stralcio dell'area del parco eolico su ortofoto con indicazione delle strade di accesso (Google earth);

-Cartelli di cantiere

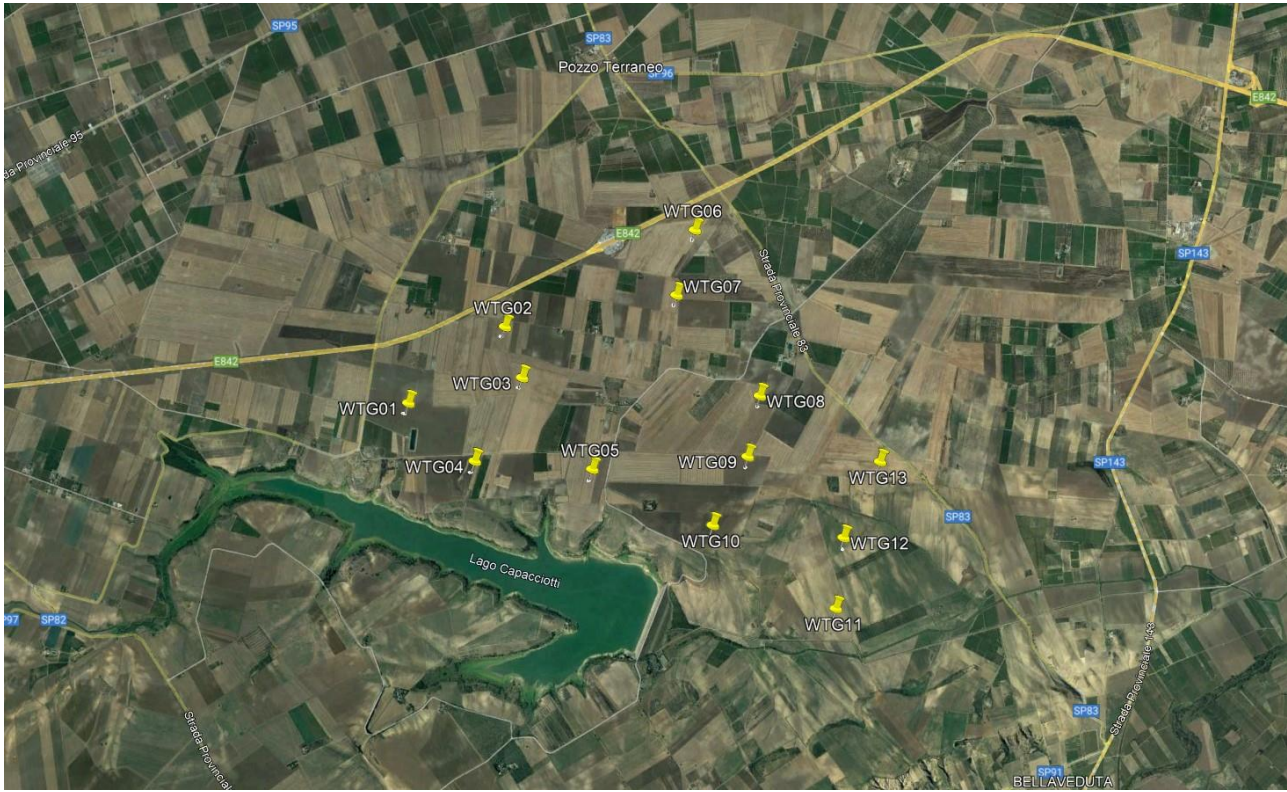

Stralcio dell'area del parco su Ortofoto con indicazione delle strade di accesso (Fonte: Google Earth)

Cartellone dei lavori	
Lavori di	<input type="text"/>
Ordinanza	<input type="text"/>
Impresa	<input type="text"/>
Inizio	<input type="text"/> Fine <input type="text"/>
Recapito	<input type="text"/>
Telefono	<input type="text"/>



Cartelli di cantiere

# FATTORI ESTERNI CHE COMPORTANO RISCHI PER IL CANTIERE

(punto 2.2.1, lettera b, Allegato XV del D.Lgs. 81/2008 e s.m.i.)

L'analisi delle condizioni ambientali in cui si collocherà il cantiere è uno dei passaggi fondamentali per giungere alla progettazione del cantiere stesso. E' possibile, infatti, individuare rischi che non derivano dalle attività che si svolgeranno all'interno del cantiere ma che, per così dire, sono "trasferiti" ai lavoratori ivi presenti.

In particolare i principali fattori esterni che possono comportare rischi per il cantiere in esame sono:

- Traffico veicolare.

Durante tutto il periodo interessato dal cantiere, vi sarà un intensificarsi del traffico veicolare.

Le strade statali e comunali esistenti percorse per raggiungere il sito di ubicazione dell'impianto eolico oggetto dei lavori sono interessate da traffico scorrevole. Per evitare le interferenze con il flusso veicolare, dovrà essere evitata l'occupazione dell'intera carreggiata ove possibile, e dovrà essere predisposta opportuna segnaletica stradale che indichi la presenza di mezzi e personale in lavorazione.

- Attività agricole.

Le aree ove è prevista la realizzazione dell'impianto sono interessate da attività agricole. Durante l'esecuzione dei lavori è possibile il rischio di interferenze tra mezzi impegnati nelle attività agricole e mezzi di cantiere. Per cui sarà necessaria la segnalazione delle attività di cantiere con cartellonistica o presenza di personale.

- Altri cantieri.

Ad oggi sulle aree prossime a quelle d'intervento non sono presenti altri cantieri in atto. Ove, durante la realizzazione delle opere, nelle aree limitrofe si dovessero creare interferenze con altre ditte che stanno realizzando opere simili, andranno adottate tutte le misure preventive atte a garantire la corretta coesistenza dei vari cantieri.

- Presenza di ritrovamenti archeologici.

L'area è percorsa da tracciati che potrebbero ricalcare percorsi più antichi, come documentato da Oerazio nel suo Viaggio a Roma, attraverso Canosa, verso Brindisi, con collegamenti con la Valle dell'Ofanto. Sarà opportuno la presenza dell'archeologo durante le operazioni di scavo. In caso di eventuali ritrovamenti andranno seguita la procedura prevista dalla Soprintendenza per i beni archeologici.

- Presenza di ordigni bellici.

La legge 1 ottobre n 177/2012 interviene in merito al D.lgs. 81/08, introducendo delle sostanziali novità nell'ambito della valutazione dei rischi relativa ai cantieri temporanei o mobili interessati da attività di scavo.

All'articolo 91 è aggiunto, il comma "2-bis. Fatta salva l'idoneità tecnico-professionale in relazione

al piano operativo di sicurezza redatto dal datore di lavoro dell'impresa esecutrice, la valutazione del rischio dovuto alla presenza di ordigni bellici inesplosi rinvenibili durante le attività di scavo nei cantieri è eseguita dal coordinatore per la progettazione. Quando il coordinatore per la progettazione intenda procedere alla bonifica preventiva del sito nel quale è collocato il cantiere, il committente provvede a incaricare un'impresa specializzata, in possesso dei requisiti di cui all'articolo 104, comma 4-bis. L'attività di bonifica preventiva e sistematica è svolta sulla base di un parere vincolante dell'autorità militare competente per territorio in merito alle specifiche regole tecniche da osservare in considerazione della collocazione geografica e della tipologia dei terreni interessati, nonché mediante misure di sorveglianza dei competenti organismi del Ministero della difesa, del Ministero del lavoro e delle politiche sociali e del Ministero della salute."

(comma aggiunto dall'art. 1, comma 1, lettera b), legge n. 177 del 2012)

Con riferimento al cantiere in oggetto, si fa presente che lì dove le operazioni di scavo raggiungono le profondità già interessate dalle pratiche agricole eseguite sugli stessi siti, si ritiene che non vi sia pericolo alcuno in merito alla possibilità di ritrovare ordigni inesplosi.

Nei casi in cui gli scavi raggiungono profondità maggiori, tipo in corrispondenza delle opere di fondazione dell'aerogeneratore, le operazioni di scavo dovranno procedere con cautela prevedendo, dopo la rimozione della coltre vegetale, l'avanzamento per strati in modo da poter rilevare eventuali presenze sospette.

In caso di eventuali ritrovamenti andranno adottate tutte le precauzioni al fine di evitare danni a mezzi e persone.

# RISCHI CHE LE LAVORAZIONI DI CANTIERE COMPORTANO PER L'AREA CIRCOSTANTE

(punto 2.2.1, lettera c, Allegato XV del D.Lgs. 81/2008 e s.m.i.)

## Fase Di Cantiere

Gli elementi di interferenza verso l'area circostante sono prevalentemente riconducibili alle attività di ingresso e uscita dei mezzi di cantiere, nonché alle attività di movimentazione materiali, carico-scarico, tramite il mezzo di sollevamento.

Un'ulteriore elemento di rischio è dovuto al rumore emesso dalle lavorazioni effettuate in cantiere. L'attività di cantiere si dovrà svolgere nei giorni feriali escluso il Sabato, dalle ore 08:00 alle 17:00.

- Abitazioni

Per abitazioni prossime all'area d'impianto si presenta il rischio, seppur remoto date le distanze e l'entità dell'intervento, di emissioni sonore e innalzamento polveri durante le ore di lavoro.

- Attività agricole

Data la vocazione del sito, sono possibili rischi di investimento e ribaltamento, nonché urto tra mezzi impegnati nelle attività agricole e mezzi di cantiere. Per evitare tali rischi dovrà essere vietato l'accesso ai mezzi agricoli alle aree prossime a quelle di cantiere almeno durante le operazioni di maggior rischio (tipo quelle legate alla circolazione dei mezzi di cantiere).

- Strade

Si prevede che la realizzazione del campo comporti dei rischi per il transito dei veicoli su strade esistenti, in particolare, per le lavorazioni legate alla realizzazione dell'imbocco su strada comunale determinano rischi legati alle interferenze con il traffico veicolare. Pertanto, dovrà essere prevista opportuna segnaletica che indichi la presenza di lavori in prossimità della viabilità esistente.

Anche la realizzazione della viabilità provvisoria per consentire l'accesso dei mezzi e delle torri al cantiere, comporterà rallentamenti, ma tutte le operazioni verranno accuratamente programmate e decise di volta in volta dai preposti delle imprese in maniera da ostacolare il meno possibile il traffico veicolare.

-Altri cantieri

Ad oggi sulle aree prossime a quelle d'intervento non sono presenti altri cantieri in atto. Ove, durante l'esecuzione dei lavori, dovessero aprirsi altri cantieri andranno adottate tutte le misure preventive atte a garantire la corretta coesistenza dei vari cantieri.

## Realizzazione strade di accesso all'area di cantiere

Le strade durante la fase di cantiere sono state previste con una fondazione stradale di circa 5,0 m per uno spessore di 40 cm e uno strato di finitura di circa 4,0 m per uno spessore di 20 cm.

In questa fase la sezione stradale, avrà larghezza variabile, al fine di permettere senza intralcio il transito dei mezzi di trasporto e di montaggio necessari al tipo di attività che si svolgeranno in cantiere.

La viabilità dovrà comunque essere capace di permettere il transito nella fase di cantiere delle autogrù necessarie ai sollevamenti ed ai montaggi dei vari componenti dell'aerogeneratore, oltre che dei mezzi di trasporto dei componenti stessi dell'aerogeneratore, poiché tali automezzi potranno raggiungere anche i 30 m di lunghezza e le 70 t di massa complessiva.

L'adeguamento o la costruzione ex-novo della viabilità di cantiere deve obbligatoriamente essere tale da garantire il deflusso regolare delle acque e il convogliamento delle stesse nei compluvi naturali o artificiali oggi esistenti in loco.

Riassumendo le opere connesse alla viabilità di cantiere saranno costituite dalle seguenti attività:

- Tracciamento stradale: pulizia del terreno consistente nello scoticamento per uno spessore medio di 20 cm;
- Formazione della sezione stradale: comprende opere di scavo e rilevati nonché opere di consolidamento delle scarpate e dei rilevati nelle zone di maggiore pendenza;
- Formazione del sottofondo: è costituito dal terreno, naturale o di riporto, sul quale viene messa in opera la soprastruttura, a sua volta costituita dallo strato di fondazione e dallo strato di finitura;
- Realizzazione dello strato di fondazione: è il primo livello della soprastruttura, ed ha la funzione di distribuire i carichi sul sottofondo. Lo strato di fondazione, costituito da un opportuno misto granulare di pezzatura fino a 7 cm, deve essere messo in opera in modo tale da ottenere a costipamento avvenuto uno spessore di circa 40 cm.
- Realizzazione dello strato di finitura: costituisce lo strato a diretto contatto con le ruote dei veicoli e poiché non è previsto il manto bituminoso, al di sopra dello strato di base deve essere messo in opera uno strato di finitura per uno spessore finito di circa 20 cm, che si distingue dallo strato di base in quanto caratterizzato da una pezzatura con diametro massimo di 30 mm, mentre natura e caratteristiche del misto, modalità di stesa e di costipamento, rimangono gli stessi definiti per lo strato di fondazione.

Per ulteriori dettagli vedasi gli elaborati grafici allegati al Progetto Definitivo.

# ORGANIZZAZIONE DEL CANTIERE

## Individuazione, analisi e valutazione dei rischi concreti

(punto 2.1.2, lettera c, Allegato XV del D.Lgs. 81/2008 e s.m.i.)

### Scelte progettuali ed organizzative, procedure, misure preventive e protettive

(punto 2.1.2, lettera d, punto 2, Allegato XV del D.Lgs. 81/2008 e s.m.i.)

L'organizzazione del sistema di cantierizzazione ha tre obiettivi fondamentali:

- 1-garantire la realizzabilità delle opere nei tempi previsti;
- 2-minimizzare gli impatti sul territorio circostante;
- 3-migliorare le condizioni di sicurezza nell'esecuzione delle opere.

Il cantiere eolico presenta delle specificità, poiché è un cantiere "diffuso" seppure non itinerante. È prevista pertanto la realizzazione di un'area principale di cantiere (area base) e di altre aree in corrispondenza della ubicazione delle torri, che di fatto coincideranno con le aree di lavoro delle gru.

Nell'area base è prevista l'installazione dei moduli prefabbricati:

- Per le imprese di opere civili ed opere elettriche;
- Per l'impresa di montaggio degli aerogeneratori;
- Per i tecnici;
- Per servizi;
- Per mensa, refettorio, spogliatoio ed, eventualmente, anche locali doccia.

Inoltre, all'interno dell'area base saranno custoditi mezzi e materiali, con la possibilità di una guardia notturna. L'area di cantiere principale sarà, per quanto più possibile, centrale rispetto alla posizione degli aerogeneratori, la posizione dell'area sarà definita prima dell'inizio dei lavori di concerto con le imprese esecutrici dei lavori. L'area di cantiere, alla fine dei lavori, sarà completamente smantellata e saranno ripristinate le condizioni ex-ante.

Prima dell'inizio dei lavori, in accordo tra i rappresentanti delle imprese e il CSE, verrà individuata un'area di dimensioni opportune, denominata area per il cantiere provvisorio, dove posizionare i baraccamenti necessari per gestire il cantiere in oggetto. Occorrerà altresì delimitare l'area per lo stoccaggio dei materiali e per il parcheggio dei mezzi. L'area verrà dotata delle utenze necessarie per tutto il periodo del cantiere.

I baraccamenti prefabbricati avranno le seguenti funzioni: allestimenti igienico-sanitari - wc, riunioni dei rappresentanti delle Imprese, riunioni periodiche, saletta con presidi sanitari per prestare il primo soccorso.

L'area di cantiere andrà delimitata opportunamente, e la recinzione dovrà essere di altezza non minore a quella richiesta dal vigente regolamento edilizio.

L'ingresso all'area di cantiere verrà segnalato adeguatamente, ponendo idonea cartellonistica.

In corrispondenza dell'aerogeneratore, dopo aver delimitato le aree del cantiere provvisorio tramite adeguata recinzione, sia per la realizzazione delle piazzole che per lo stoccaggio ed il montaggio degli aerogeneratori, e segnalato adeguatamente l'accesso ponendo idonea cartellonistica, verrà predisposto un wc chimico per i lavoratori. La recinzione dovrà essere composta da rete arancio estrusa in HDPE (polietilene ad alta densità), o simile, sostenuta da paletti metallici infissi nel



terreno, fissata con fascette di plastica dopo aver intercalato il sostegno tra le maglie della rete. Dovrà essere di altezza non minore a quella richiesta dal vigente regolamento edilizio.





Per la fornitura elettrica l'impresa provvederà tramite gruppo ad alimentare l'attrezzatura che impiegherà in cantiere, in corrispondenza di ogni aerogeneratore.

Il presidio sanitario (cassetta di pronto soccorso, pacchetto di medicazione) indispensabile per prestare le prime immediate cure ai lavoratori feriti o colpiti da malore improvviso, potrà essere gestito autonomamente e in maniera separata dalle imprese, in quanto operanti in periodi distinti e aree differenti, ma dovrà anche essere presente nei baraccamenti predisposti per il primo soccorso.

Al termine della fase di montaggio degli aerogeneratori, le piazzole, nella loro fase di esercizio, saranno ridotte ad un'area definitiva in adiacenza alla sede stradale di circa 522 mq (18m x 29m) da mantenere piana e sgombra da piantumazioni, necessaria alle periodiche visite di controllo e alla manutenzione delle turbine; mentre la restante parte verrà rinaturalizzata attraverso piantumazione di essenze erbacee ed arbustive autoctone, tipiche della flora locale.

# SEGNALETICA GENERALE PREVISTA NEL CANTIERE

 <p><b>CASCO DI PROTEZIONE</b></p>	 <p><b>GUANTI DI PROTEZIONE</b></p>	 <p><b>CALZATURE DI SICUREZZA</b></p>	Cartello
 <p><b>CINTURA DI SICUREZZA</b></p>	 <p><b>CONTROLLARE FUMI E CATENE</b></p>	 <p><b>NON SALIRE O SCENDERE DAI PONTEGGI</b></p>	
 <p><b>NON ULTARE MATERIALE DAI PONTEGGI</b></p>	 <p><b>NON PASSARE SOTTO I CARICHI SOSPESI</b></p>	 <p><b>VIETATO L'ACCESSO AI NON ADDETTI AI LAVORI</b></p>	
 <p><b>ATTENZIONE AI CARICHI SOSPESI</b></p>	 <p><b>TENSIONE ELETTRICA PERICOLOSA</b></p>		
	Divieto di accesso alle persone non autorizzate.		
	Carichi sospesi.		

	<p>Pericolo generico.</p>
	<p>Direzione parcheggio</p>
<p><b>ZONA STOCCAGGIO MATERIALI</b></p>	<p>Stoccaggio materiali</p>
 <p><b>È OBBLIGATORIO USARE I MEZZI DI PROTEZIONE PERSONALE IN DOTAZIONE A CIASCUNO</b></p>	<p>Obbligo uso mezzi di protezione personale in dotazione a ciascuno</p>
	<p>Organi in movimento</p>

# LAVORAZIONI e loro INTERFERENZE

## Individuazione, analisi e valutazione dei rischi concreti

(punto 2.1.2, lettera c, Allegato XV del D.Lgs. 81/2008 e s.m.i.)

## Scelte progettuali ed organizzative, procedure, misure preventive e protettive

(punto 2.1.2, lettera d, punto 3, Allegato XV del D.Lgs. 81/2008 e s.m.i.)

### ALLESTIMENTO CANTIERE

#### La Lavorazione è suddivisa nelle seguenti Fasi e Sottofasi:

Realizzazione della recinzione e degli accessi al cantiere

Realizzazione di impianto di messa a terra del cantiere

Allestimento di depositi, zone per lo stoccaggio dei materiali e per gli impianti fissi

Allestimento di strutture prefabbricate del cantiere

#### Realizzazione della recinzione e degli accessi al cantiere (fase)

Realizzazione della recinzione che di volta in volta verrà usata per delimitare l'area relativa alla piazzola temporanea dell'aerogeneratore e alle aree per lo stoccaggio, al fine di impedire l'accesso involontario dei non addetti ai lavori, e degli accessi al cantiere, per mezzi e lavoratori. La recinzione dovrà essere composta da rete arancio estrusa in HDPE (polietilene ad alta densità), sostenuta da paletti metallici infissi nel terreno, fissata con fascette di plastica dopo aver intercalato il sostegno tra le maglie della rete.

Dovrà essere di altezza non minore a quella richiesta dal vigente regolamento edilizio.

#### Segnaletica specifica della Lavorazione:

- 1) segnale:  Cartello;
- 2) segnale:  Stoccaggio materiali;
- 3) segnale:  Parcheggio;
- 4) segnale:  Zona carico scarico;

#### Macchine utilizzate:

- 1) Autocarro.

#### Rischi generati dall'uso delle macchine:

Inalazione polveri, fibre; Rumore; Incendi, esplosioni; Investimento, ribaltamento; Urti, colpi, impatti, compressioni; Vibrazioni.

#### Lavoratori impegnati:

- 1) Addetto alla realizzazione della recinzione e degli accessi al cantiere;

#### Misure Preventive e Protettive, aggiuntive a quelle riportate nell'apposito successivo capitolo:

- a) DPI: addetto alla realizzazione della recinzione e degli accessi al cantiere;

#### Prescrizioni Organizzative:

Devono essere forniti al lavoratore adeguati dispositivi di protezione individuale: **a)** casco; **b)** guanti; **c)** occhiali a tenuta; **d)** mascherina antipolvere; **e)** indumenti ad alta visibilità; **f)** calzature di sicurezza con suola imperforabile.

#### Rischi a cui è esposto il lavoratore:

- a) Rumore;

#### Attrezzi utilizzati dal lavoratore:

- a) Andatoie e Passerelle;
- b) Attrezzi manuali;
- c) Scala semplice;
- d) Sega circolare;
- e) Smerigliatrice angolare (flessibile);
- f) Trapano elettrico;

### Rischi generati dall'uso degli attrezzi:

Caduta dall'alto; Caduta di materiale dall'alto o a livello; Punture, tagli, abrasioni; Urti, colpi, impatti, compressioni; Movimentazione manuale dei carichi; Elettrocuzione; Inalazione polveri, fibre; Scivolamenti, cadute a livello; Ustioni.

## Realizzazione di impianto di messa a terra del cantiere (fase)

Realizzazione dell'impianto di messa a terra, composto, essenzialmente, da elementi di dispersione (puntazze), dai conduttori di terra e dai conduttori di protezione. A questi si aggiungono i conduttori equipotenziali destinati alla messa a terra delle masse e delle eventuali masse estranee.

### Segnaletica specifica della Lavorazione:

- 1) segnale:  Dispensore di terra;

### Lavoratori impegnati:

- 1) Addetto alla realizzazione di impianto di messa a terra del cantiere;  
**Misure Preventive e Protettive, aggiuntive a quelle riportate nell'apposito successivo capitolo:**  
a) DPI: addetto alla realizzazione di impianto di messa a terra del cantiere;

#### Prescrizioni Organizzative:

Devono essere forniti al lavoratore adeguati dispositivi di protezione individuale: **a)** casco; **b)** guanti dielettrici; **c)** calzature di sicurezza con suola antisdrucciolo e imperforabile; **d)** cinture di sicurezza.

### Rischi a cui è esposto il lavoratore:

- a) Elettrocuzione;  
b) Rumore;  
c) Vibrazioni;

### Attrezzi utilizzati dal lavoratore:

- a) Attrezzi manuali;  
b) Ponte su cavalletti;  
c) Scala semplice;  
d) Trapano elettrico;

### Rischi generati dall'uso degli attrezzi:

Punture, tagli, abrasioni; Urti, colpi, impatti, compressioni; Scivolamenti, cadute a livello; Caduta dall'alto; Movimentazione manuale dei carichi; Elettrocuzione; Inalazione polveri, fibre; Ustioni.

## Allestimento di depositi, zone per lo stoccaggio dei materiali e per gli impianti fissi (fase)

Realizzazione della piazzola di cantiere, che fungerà da area di stoccaggio e montaggio aerogeneratore. La lavorazione prevede: allestimento di depositi per materiali e attrezzature, zone scoperte per lo stoccaggio dei materiali.

### Segnaletica specifica della Lavorazione:

- 1) segnale:  Stoccaggio materiali;

### Macchine utilizzate:

- 1) Autocarro;  
2) Autogrù.

### Rischi generati dall'uso delle macchine:

Caduta di materiale dall'alto o a livello; Cesoiamenti, stritolamenti; Investimento, ribaltamento; Scivolamenti, cadute a livello; Urti, colpi, impatti, compressioni; Rumore; Vibrazioni; Inalazione polveri, fibre.

### Lavoratori impegnati:

- 1) Addetto all'allestimento di depositi, zone per lo stoccaggio dei materiali e per gli impianti fissi;  
**Misure Preventive e Protettive, aggiuntive a quelle riportate nell'apposito successivo capitolo:**  
a) DPI: addetto all'allestimento di depositi, zone per lo stoccaggio dei materiali e per gli impianti fissi;

#### Prescrizioni Organizzative:

Devono essere forniti ai lavoratori adeguati dispositivi di protezione individuale: **a)** casco; **b)** guanti; **c)** calzature di sicurezza con suola antisdrucciolo e imperforabile; **d)** occhiali di sicurezza.

### Rischi a cui è esposto il lavoratore:

- a) Caduta di materiale dall'alto o a livello;

b) Rumore;

**Attrezzi utilizzati dal lavoratore:**

- a) Andatoie e Passerelle;
- b) Attrezzi manuali;
- c) Ponte su cavalletti;
- d) Ponteggio mobile o trabattello;
- e) Scala doppia;
- f) Scala semplice;
- g) Sega circolare;
- h) Smerigliatrice angolare (flessibile);
- i) Trapano elettrico;

**Rischi generati dall'uso degli attrezzi:**

Caduta dall'alto; Caduta di materiale dall'alto o a livello; Punture, tagli, abrasioni; Urti, colpi, impatti, compressioni; Scivolamenti, cadute a livello; Movimentazione manuale dei carichi; Cesoiamenti, stritolamenti; Elettrocuzione; Inalazione polveri, fibre; Ustioni.

## Allestimento di strutture prefabbricate del cantiere (fase)

Allestimento di strutture prefabbricate appositamente approntate nell'area del cantiere temporaneo comune, aventi i seguenti usi: igienico-sanitari, per riunioni tra rappresentanti delle imprese, per presidi sanitari.

**Macchine utilizzate:**

- 1) Autocarro;
- 2) Autogru.

**Rischi generati dall'uso delle macchine:**

Cesoiamenti, stritolamenti; Getti, schizzi; Inalazione polveri, fibre; Rumore; Incendi, esplosioni; Investimento, ribaltamento; Urti, colpi, impatti, compressioni; Vibrazioni; Caduta di materiale dall'alto o a livello; Elettrocuzione; Punture, tagli, abrasioni.

**Lavoratori impegnati:**

- 1) Allestimento di strutture prefabbricate;

**Misure Preventive e Protettive, aggiuntive a quelle riportate nell'apposito successivo capitolo:**

- a) DPI: addetto all'allestimento di servizi igienico-assistenziali del cantiere;

*Prescrizioni Organizzative:*

Devono essere forniti: **a)** casco; **b)** occhiali protettivi; **c)** guanti; **d)** calzature di sicurezza; **e)** indumenti protettivi.

*Riferimenti Normativi:*

D.Lgs. 9 aprile 2008 n. 81, Art. 75.

**Rischi a cui è esposto il lavoratore:**

- a) Caduta di materiale dall'alto o a livello;

**Attrezzi utilizzati dal lavoratore:**

- a) Attrezzi manuali;
- b) Scala semplice;
- c) Sega circolare;
- d) Smerigliatrice angolare (flessibile);
- e) Trapano elettrico;

**Rischi generati dall'uso degli attrezzi:**

Punture, tagli, abrasioni; Urti, colpi, impatti, compressioni; Caduta dall'alto; Movimentazione manuale dei carichi; Elettrocuzione; Inalazione polveri, fibre; Rumore; Scivolamenti, cadute a livello; Vibrazioni.

## FORMAZIONE STRADA E PIAZZOLA

**La Lavorazione è suddivisa nelle seguenti Fasi e Sottofasi:**

Scavo di sbancamento

Formazione di fondazione stradale

Formazione di manto stradale

## Scavo di sbancamento (fase)

Realizzazione dello scavo di sbancamento a cielo aperto eseguito con l'ausilio di mezzi meccanici (pala meccanica e/o escavatore) e/o a mano. Il ciglio superiore dello scavo dovrà risultare pulito e spianato così come le pareti, che devono essere sgombre da

irregolarità o blocchi. Nei lavori di escavazione con mezzi meccanici deve essere vietata la presenza degli operai nel campo di azione dell'escavatore e sul ciglio o alla base del fronte di attacco. Quando per la particolare natura del terreno o per causa di piogge, di infiltrazione, di gelo o disgelo, o per altri motivi, siano da temere frane o scoscendimenti, deve essere provveduto all'armatura o al consolidamento del terreno. La viabilità esistente è stata accuratamente analizzata, individuando la viabilità provvisoria e quella permanente da utilizzare e stabilendo gli interventi sulla viabilità esistente (adeguamenti e riadattamenti) e la viabilità da realizzare ex novo (vedasi tavole allegate al Progetto).

### Segnaletica specifica della Lavorazione:

- 1) segnale:  Divieto di accesso alle persone non autorizzate;

### Macchine utilizzate:

- 1) Autocarro;
- 2) Escavatore;
- 3) Pala meccanica.

#### Rischi generati dall'uso delle macchine:

Caduta di materiale dall'alto o a livello; Cesoiamenti, stritolamenti; Inalazione polveri, fibre; Incendi, esplosioni; Investimento, ribaltamento; Movimentazione manuale dei carichi; Scivolamenti, cadute a livello; Urti, colpi, impatti, compressioni; Rumore; Vibrazioni; Irritazioni cutanee, reazioni allergiche.

### Lavoratori impegnati:

- 1) Addetto allo scavo di sbancamento;

#### Misure Preventive e Protettive, aggiuntive a quelle riportate nell'apposito successivo capitolo:

- a) DPI: addetto allo scavo di sbancamento;

#### Prescrizioni Organizzative:

Devono essere forniti al lavoratore adeguati dispositivi di protezione individuale: **a)** casco; **b)** guanti; **c)** occhiali protettivi; **d)** calzature di sicurezza con suola antiscivolo e imperforabile; **e)** mascherina antipolvere; **f)** otoprotettori.

#### Rischi a cui è esposto il lavoratore:

- a) Caduta dall'alto;
- b) Seppellimento, sprofondamento;

#### Attrezzi utilizzati dal lavoratore:

- a) Andatoie e Passerelle;

#### Rischi generati dall'uso degli attrezzi:

Caduta dall'alto; Caduta di materiale dall'alto o a livello.

## Formazione di fondazione stradale (fase)

Formazione per strati di fondazione stradale con pietrame calcareo informe e massiciata di pietrisco, compattazione eseguita con mezzi meccanici,

### Segnaletica specifica della Lavorazione:

- 1) segnale:  Divieto di accesso alle persone non autorizzate;

### Macchine utilizzate:

- 1) Pala meccanica;
- 2) Rullo compressore.

#### Rischi generati dall'uso delle macchine:

Cesoiamenti, stritolamenti; Inalazione polveri, fibre; Incendi, esplosioni; Investimento, ribaltamento; Irritazioni cutanee, reazioni allergiche; Scivolamenti, cadute a livello; Rumore; Vibrazioni; Inalazione fumi, gas, vapori.

### Lavoratori impegnati:

- 1) Addetto alla formazione di fondazione stradale;

#### Misure Preventive e Protettive, aggiuntive a quelle riportate nell'apposito successivo capitolo:

- a) DPI: addetto alla formazione di fondazione stradale;

#### Prescrizioni Organizzative:

Devono essere forniti al lavoratore adeguati dispositivi di protezione individuale: **a)** casco; **b)** calzature di sicurezza; **c)** occhiali; **d)** guanti; **e)** maschera per la protezione delle vie respiratorie; **f)** otoprotettori; **g)** indumenti protettivi; **h)** indumenti ad alta visibilità.

#### Rischi a cui è esposto il lavoratore:

- a) Investimento, ribaltamento;
- b) Rumore;

**Attrezzi utilizzati dal lavoratore:**

- a) Attrezzi manuali;

**Rischi generati dall'uso degli attrezzi:**

Punture, tagli, abrasioni; Urti, colpi, impatti, compressioni.

## Formazione di manto stradale (fase)

Formazione di manto stradale in pietrisco

**Macchine utilizzate:**

- 1) Finitrice;
- 2) Rullo compressore;
- 3) Autocarro dumper.

**Rischi generati dall'uso delle macchine:**

Cesoamenti, stritolamenti; Getti, schizzi; Inalazione fumi, gas, vapori; Incendi, esplosioni; Investimento, ribaltamento; Rumore; Vibrazioni; Inalazione polveri, fibre.

**Lavoratori impegnati:**

- 1) Addetto alla formazione di manto stradale;

**Misure Preventive e Protettive, aggiuntive a quelle riportate nell'apposito successivo capitolo:**

- a) DPI: addetto alla formazione di manto stradale;

*Prescrizioni Organizzative:*

Devono essere forniti: **a)** casco; **b)** otoprotettori; **c)** occhiali protettivi; **d)** maschera con filtro specifico; **e)** guanti; **f)** calzature di sicurezza; **g)** indumenti protettivi; **h)** indumenti ad alta visibilità.

*Riferimenti Normativi:*

D.Lgs. 9 aprile 2008 n. 81, Art. 75.

**Rischi a cui è esposto il lavoratore:**

- a) Investimento, ribaltamento;
- b) Inalazione fumi, gas, vapori;

**Attrezzi utilizzati dal lavoratore:**

- a) Attrezzi manuali;

**Rischi generati dall'uso degli attrezzi:**

Punture, tagli, abrasioni; Urti, colpi, impatti, compressioni.

## OPERE DI FONDAZIONE WTG1

**La Lavorazione è suddivisa nelle seguenti Fasi e Sottofasi:**

Scavo di sbancamento

Realizzazione della carpenteria per le strutture in fondazione

Lavorazione e posa ferri di armatura per le strutture in fondazione

Getto in calcestruzzo per le strutture in fondazione

Rinterro di scavo

## Scavo di sbancamento (fase)

Scavi di sbancamenti a cielo aperto eseguiti con l'ausilio di mezzi meccanici (pala meccanica e/o escavatore) e/o a mano. Il ciglio superiore dello scavo dovrà risultare pulito e spianato così come le pareti, che devono essere sgombre da irregolarità o blocchi. Nei lavori di escavazione con mezzi meccanici deve essere vietata la presenza degli operai nel campo di azione dell'escavatore e sul ciglio o alla base del fronte di attacco. Quando per la particolare natura del terreno o per causa di piogge, di infiltrazione, di gelo o disgelo, o per altri motivi, siano da temere frane o scoscendimenti, deve essere provveduto all'armatura o al consolidamento del terreno.

**Segnaletica specifica della Lavorazione:**

- 1) segnale:  Divieto di accesso alle persone non autorizzate;

- 2) segnale:  Scavi;  
E' severamente proibito avvicinarsi agli scavi



**Macchine utilizzate:**

- 1) Autocarro;
- 2) Escavatore;
- 3) Pala meccanica.

**Rischi generati dall'uso delle macchine:**

Caduta di materiale dall'alto o a livello; Cesoiamenti, stritolamenti; Inalazione polveri, fibre; Incendi, esplosioni; Investimento, ribaltamento; Irritazioni cutanee, reazioni allergiche; Movimentazione manuale dei carichi; Scivolamenti, cadute a livello; Urti, colpi, impatti, compressioni; Rumore; Vibrazioni; Elettrocuzione.

**Lavoratori impegnati:**

- 1) Addetto allo scavo di sbancamento;

**Misure Preventive e Protettive, aggiuntive a quelle riportate nell'apposito successivo capitolo:**

- a) DPI: addetto allo scavo di sbancamento;

*Prescrizioni Organizzative:*

Devono essere forniti al lavoratore adeguati dispositivi di protezione individuale: **a)** casco; **b)** guanti; **c)** occhiali protettivi; **d)** calzature di sicurezza con suola antisdrucciolo e impermeforabile; **e)** mascherina antipolvere; **f)** otoprotettori.

**Rischi a cui è esposto il lavoratore:**

- a) Caduta dall'alto;
- b) Incendi, esplosioni;
- c) Seppellimento, sprofondamento;

**Attrezzi utilizzati dal lavoratore:**

- a) Attrezzi manuali;
- b) Andatoie e Passerelle;
- c) Scala semplice;

**Rischi generati dall'uso degli attrezzi:**

Punture, tagli, abrasioni; Urti, colpi, impatti, compressioni; Caduta dall'alto; Caduta di materiale dall'alto o a livello; Movimentazione manuale dei carichi.

**Realizzazione della carpenteria per le strutture in fondazione (fase)**

Realizzazione della carpenteria per strutture di fondazione diretta, come plinti, travi rovesce, travi portatompagno, ecc. e successivo disarmo.

**Lavoratori impegnati:**

- 1) Addetto alla realizzazione della carpenteria per le strutture in fondazione;

**Misure Preventive e Protettive, aggiuntive a quelle riportate nell'apposito successivo capitolo:**

- a) DPI: addetto alla realizzazione della carpenteria per le strutture in fondazione;

*Prescrizioni Organizzative:*

Devono essere forniti al lavoratore adeguati dispositivi di protezione individuale: **a)** guanti; **b)** casco; **c)** stivali di sicurezza; **d)** cinture di sicurezza; **e)** indumenti protettivi (tute).

**Rischi a cui è esposto il lavoratore:**

- a) Rumore;

**Attrezzi utilizzati dal lavoratore:**

- a) Andatoie e Passerelle;
- b) Attrezzi manuali;
- c) Scala semplice;
- d) Sega circolare;
- e) Smerigliatrice angolare (flessibile);

**Rischi generati dall'uso degli attrezzi:**

Caduta dall'alto; Caduta di materiale dall'alto o a livello; Punture, tagli, abrasioni; Urti, colpi, impatti, compressioni; Movimentazione manuale dei carichi; Elettrocuzione; Inalazione polveri, fibre; Scivolamenti, cadute a livello; Ustioni.

**Lavorazione e posa ferri di armatura per le strutture in fondazione (fase)**

Lavorazione (sagomatura, taglio, saldatura) e posa nelle casserature di tondini di ferro per armature di strutture in fondazione.

**Macchine utilizzate:**

- 1) Autogrù.

### **Rischi generati dall'uso delle macchine:**

Caduta di materiale dall'alto o a livello; Cesoiamenti, stritolamenti; Inalazione polveri, fibre; Investimento, ribaltamento; Movimentazione manuale dei carichi; Punture, tagli, abrasioni; Scivolamenti, cadute a livello; Urti, colpi, impatti, compressioni; Rumore; Vibrazioni.

### **Lavoratori impegnati:**

- 1) Addetto alla lavorazione e posa ferri di armatura per le strutture in fondazione;

### **Misure Preventive e Protettive, aggiuntive a quelle riportate nell'apposito successivo capitolo:**

- a) DPI: addetto alla lavorazione e posa ferri di armatura per le strutture in fondazione;

#### *Prescrizioni Organizzative:*

Devono essere forniti al lavoratore adeguati dispositivi di protezione individuale: **a)** casco; **b)** guanti; **c)** calzature di sicurezza con suola antiscivolo e imperforabile; **d)** cintura di sicurezza; **e)** occhiali o schermi facciali paraschegge.

### **Rischi a cui è esposto il lavoratore:**

- a) Punture, tagli, abrasioni;
- b) Rumore;

### **Attrezzi utilizzati dal lavoratore:**

- a) Attrezzi manuali;
- b) Ponte su cavalletti;
- c) Scala semplice;
- d) Trancia-piegaferris;

### **Rischi generati dall'uso degli attrezzi:**

Punture, tagli, abrasioni; Urti, colpi, impatti, compressioni; Scivolamenti, cadute a livello; Caduta dall'alto; Movimentazione manuale dei carichi; Cesoiamenti, stritolamenti; Elettrocuzione.

## **Getto in calcestruzzo per le strutture in fondazione (fase)**

Esecuzione di getti di cls per la realizzazione di strutture in fondazione, dirette (come plinti, travi rovesce, platee, ecc.).

### **Macchine utilizzate:**

- 1) Autobetoniera;
- 2) Autopompa per cls.

### **Rischi generati dall'uso delle macchine:**

Caduta dall'alto; Caduta di materiale dall'alto o a livello; Cesoiamenti, stritolamenti; Getti, schizzi; Inalazione polveri, fibre; Incendi, esplosioni; Investimento, ribaltamento; Irritazioni cutanee, reazioni allergiche; Scivolamenti, cadute a livello; Urti, colpi, impatti, compressioni; Rumore; Vibrazioni; Elettrocuzione; Movimentazione manuale dei carichi.

### **Lavoratori impegnati:**

- 1) Addetto al getto in calcestruzzo per le strutture in fondazione;

### **Misure Preventive e Protettive, aggiuntive a quelle riportate nell'apposito successivo capitolo:**

- a) DPI: addetto al getto in calcestruzzo per le strutture in elevazione;

#### *Prescrizioni Organizzative:*

Devono essere forniti al lavoratore adeguati dispositivi di protezione individuale: **a)** guanti; **b)** casco; **c)** stivali di sicurezza; **d)** cinture di sicurezza; **e)** indumenti protettivi (tute).

### **Rischi a cui è esposto il lavoratore:**

- a) Rumore;

### **Attrezzi utilizzati dal lavoratore:**

- a) Andatoie e Passerelle;
- b) Attrezzi manuali;
- c) Gruppo elettrogeno;
- d) Scala semplice;
- e) Vibratore elettrico per calcestruzzo;

### **Rischi generati dall'uso degli attrezzi:**

Caduta dall'alto; Caduta di materiale dall'alto o a livello; Punture, tagli, abrasioni; Urti, colpi, impatti, compressioni; Elettrocuzione; Inalazione fumi, gas, vapori; Incendi, esplosioni; Irritazioni cutanee, reazioni allergiche; Movimentazione manuale dei carichi.

## **Rinterro di scavo (fase)**

Rinterro e compattazione di scavi precedentemente eseguiti, a mano e/o con l'ausilio di mezzi meccanici.

### **Macchine utilizzate:**

- 1) Dumper;

- 2) Pala meccanica.

**Rischi generati dall'uso delle macchine:**

Caduta dall'alto; Caduta di materiale dall'alto o a livello; Cesoiamenti, stritolamenti; Elettrocuzione; Inalazione polveri, fibre; Incendi, esplosioni; Investimento, ribaltamento; Irritazioni cutanee, reazioni allergiche; Movimentazione manuale dei carichi; Scivolamenti, cadute a livello; Urti, colpi, impatti, compressioni; Rumore; Vibrazioni.

**Lavoratori impegnati:**

- 1) Addetto al rinterro di scavo;

**Misure Preventive e Protettive, aggiuntive a quelle riportate nell'apposito successivo capitolo:**

- a) DPI: addetto al rinterro di scavo;

*Prescrizioni Organizzative:*

Devono essere forniti al lavoratore adeguati dispositivi di protezione individuale: **a)** casco; **b)** guanti; **c)** occhiali protettivi; **d)** calzature di sicurezza con suola antisdrucciolo e imperforabile; **e)** mascherina antipolvere; **f)** otoprotettori.

**Rischi a cui è esposto il lavoratore:**

- a) Caduta dall'alto;  
b) Incendi, esplosioni;  
c) Seppellimento, sprofondamento;

**Attrezzi utilizzati dal lavoratore:**

- a) Attrezzi manuali;  
b) Andatoie e Passerelle;  
c) Scala semplice;

**Rischi generati dall'uso degli attrezzi:**

Punture, tagli, abrasioni; Urti, colpi, impatti, compressioni; Caduta dall'alto; Caduta di materiale dall'alto o a livello; Movimentazione manuale dei carichi.

## OPERE DI FONDAZIONE WTG2

**La Lavorazione è suddivisa nelle seguenti Fasi e Sottofasi:**

Scavo di sbancamento

Realizzazione della carpenteria per le strutture in fondazione

Lavorazione e posa ferri di armatura per le strutture in fondazione



Getto in calcestruzzo per le strutture in fondazione

Rinterro di scavo

### Scavo di sbancamento (fase)

Scavi di sbancamenti a cielo aperto eseguiti con l'ausilio di mezzi meccanici (pala meccanica e/o escavatore) e/o a mano. Il ciglio superiore dello scavo dovrà risultare pulito e spianato così come le pareti, che devono essere sgombre da irregolarità o blocchi. Nei lavori di escavazione con mezzi meccanici deve essere vietata la presenza degli operai nel campo di azione dell'escavatore e sul ciglio o alla base del fronte di attacco. Quando per la particolare natura del terreno o per causa di piogge, di infiltrazione, di gelo o disgelo, o per altri motivi, siano da temere frane o scosscendimenti, deve essere provveduto all'armatura o al consolidamento del terreno.

**Segnaletica specifica della Lavorazione:**

- 1) segnale:  Divieto di accesso alle persone non autorizzate;
- 2) segnale:  Scavi;  
E' severamente proibito avvicinarsi agli scavi

**Macchine utilizzate:**

- 1) Autocarro;  
2) Escavatore;  
3) Pala meccanica.

**Rischi generati dall'uso delle macchine:**

Caduta di materiale dall'alto o a livello; Cesoiamenti, stritolamenti; Inalazione polveri, fibre; Incendi, esplosioni; Investimento, ribaltamento; Irritazioni cutanee, reazioni allergiche; Movimentazione manuale dei carichi; Scivolamenti, cadute a livello; Urti, colpi, impatti, compressioni; Rumore; Vibrazioni; Elettrocuzione.

### Lavoratori impegnati:

- 1) Addetto allo scavo di sbancamento;

#### Misure Preventive e Protettive, aggiuntive a quelle riportate nell'apposito successivo capitolo:

- a) DPI: addetto allo scavo di sbancamento;

#### Prescrizioni Organizzative:

Devono essere forniti al lavoratore adeguati dispositivi di protezione individuale: a) casco; b) guanti; c) occhiali protettivi; d) calzature di sicurezza con suola antisdrucciolo e impermeforabile; e) mascherina antipolvere; f) otoprotettori.

#### Rischi a cui è esposto il lavoratore:

- a) Caduta dall'alto;
- b) Incendi, esplosioni;
- c) Seppellimento, sprofondamento;

#### Attrezzi utilizzati dal lavoratore:

- a) Attrezzi manuali;
- b) Andatoie e Passerelle;
- c) Scala semplice;

#### Rischi generati dall'uso degli attrezzi:

Punture, tagli, abrasioni; Urti, colpi, impatti, compressioni; Caduta dall'alto; Caduta di materiale dall'alto o a livello; Movimentazione manuale dei carichi.

## Realizzazione della carpenteria per le strutture in fondazione (fase)

Realizzazione della carpenteria per strutture di fondazione diretta, come plinti, travi rovesce, travi portatompagno, ecc. e successivo disarmo.

### Lavoratori impegnati:

- 1) Addetto alla realizzazione della carpenteria per le strutture in fondazione;

#### Misure Preventive e Protettive, aggiuntive a quelle riportate nell'apposito successivo capitolo:

- a) DPI: addetto alla realizzazione della carpenteria per le strutture in fondazione;

#### Prescrizioni Organizzative:

Devono essere forniti al lavoratore adeguati dispositivi di protezione individuale: a) guanti; b) casco; c) stivali di sicurezza; d) cinture di sicurezza; e) indumenti protettivi (tute).

#### Rischi a cui è esposto il lavoratore:

- a) Rumore;

#### Attrezzi utilizzati dal lavoratore:

- a) Andatoie e Passerelle;
- b) Attrezzi manuali;
- c) Scala semplice;
- d) Sega circolare;
- e) Smerigliatrice angolare (flessibile);

#### Rischi generati dall'uso degli attrezzi:

Caduta dall'alto; Caduta di materiale dall'alto o a livello; Punture, tagli, abrasioni; Urti, colpi, impatti, compressioni; Movimentazione manuale dei carichi; Elettrocuzione; Inalazione polveri, fibre; Scivolamenti, cadute a livello; Ustioni.

## Lavorazione e posa ferri di armatura per le strutture in fondazione (fase)

Lavorazione (sagomatura, taglio, saldatura) e posa nelle cassature di tondini di ferro per armature di strutture in fondazione.

### Macchine utilizzate:

- 1) Autogrù.

#### Rischi generati dall'uso delle macchine:

Caduta di materiale dall'alto o a livello; Cesoiamenti, stritolamenti; Inalazione polveri, fibre; Investimento, ribaltamento; Movimentazione manuale dei carichi; Punture, tagli, abrasioni; Scivolamenti, cadute a livello; Urti, colpi, impatti, compressioni; Rumore; Vibrazioni.

### Lavoratori impegnati:

- 1) Addetto alla lavorazione e posa ferri di armatura per le strutture in fondazione;

#### Misure Preventive e Protettive, aggiuntive a quelle riportate nell'apposito successivo capitolo:

- a) DPI: addetto alla lavorazione e posa ferri di armatura per le strutture in fondazione;

#### Prescrizioni Organizzative:

Devono essere forniti al lavoratore adeguati dispositivi di protezione individuale: **a)** casco; **b)** guanti; **c)** calzature di sicurezza con suola antisdrucciolo e impermeforabile; **d)** cintura di sicurezza; **e)** occhiali o schermi facciali paraschegge.

**Rischi a cui è esposto il lavoratore:**

- a) Punture, tagli, abrasioni;
- b) Rumore;

**Attrezzi utilizzati dal lavoratore:**

- a) Attrezzi manuali;
- b) Ponte su cavalletti;
- c) Scala semplice;
- d) Trancia-piegaferrì;

**Rischi generati dall'uso degli attrezzi:**

Punture, tagli, abrasioni; Urti, colpi, impatti, compressioni; Scivolamenti, cadute a livello; Caduta dall'alto; Movimentazione manuale dei carichi; Cesoiamenti, stritolamenti; Elettrocuzione.

## Getto in calcestruzzo per le strutture in fondazione (fase)

Esecuzione di getti di cls per la realizzazione di strutture in fondazione, dirette (come plinti, travi rovesce, platee, ecc.).

**Macchine utilizzate:**

- 1) Autobetoniera;
- 2) Autopompa per cls.

**Rischi generati dall'uso delle macchine:**

Caduta dall'alto; Caduta di materiale dall'alto o a livello; Cesoiamenti, stritolamenti; Getti, schizzi; Inalazione polveri, fibre; Incendi, esplosioni; Investimento, ribaltamento; Irritazioni cutanee, reazioni allergiche; Scivolamenti, cadute a livello; Urti, colpi, impatti, compressioni; Rumore; Vibrazioni; Elettrocuzione; Movimentazione manuale dei carichi.

**Lavoratori impegnati:**

- 1) Addetto al getto in calcestruzzo per le strutture in fondazione;

**Misure Preventive e Protettive, aggiuntive a quelle riportate nell'apposito successivo capitolo:**

- a) DPI: addetto al getto in calcestruzzo per le strutture in elevazione;

*Prescrizioni Organizzative:*

Devono essere forniti al lavoratore adeguati dispositivi di protezione individuale: **a)** guanti; **b)** casco; **c)** stivali di sicurezza; **d)** cinture di sicurezza; **e)** indumenti protettivi (tute).

**Rischi a cui è esposto il lavoratore:**

- a) Rumore;

**Attrezzi utilizzati dal lavoratore:**

- a) Andatoie e Passerelle;
- b) Attrezzi manuali;
- c) Gruppo elettrogeno;
- d) Scala semplice;
- e) Vibratore elettrico per calcestruzzo;

**Rischi generati dall'uso degli attrezzi:**

Caduta dall'alto; Caduta di materiale dall'alto o a livello; Punture, tagli, abrasioni; Urti, colpi, impatti, compressioni; Elettrocuzione; Inalazione fumi, gas, vapori; Incendi, esplosioni; Irritazioni cutanee, reazioni allergiche; Movimentazione manuale dei carichi.

## Rinterro di scavo (fase)

Rinterro e compattazione di scavi precedentemente eseguiti, a mano e/o con l'ausilio di mezzi meccanici.

**Macchine utilizzate:**

- 1) Dumper;
- 2) Pala meccanica.

**Rischi generati dall'uso delle macchine:**

Caduta dall'alto; Caduta di materiale dall'alto o a livello; Cesoiamenti, stritolamenti; Elettrocuzione; Inalazione polveri, fibre; Incendi, esplosioni; Investimento, ribaltamento; Irritazioni cutanee, reazioni allergiche; Movimentazione manuale dei carichi; Scivolamenti, cadute a livello; Urti, colpi, impatti, compressioni; Rumore; Vibrazioni.

**Lavoratori impegnati:**

- 1) Addetto al rinterro di scavo;

**Misure Preventive e Protettive, aggiuntive a quelle riportate nell'apposito successivo capitolo:**

- a) DPI: addetto al rinterro di scavo;

*Prescrizioni Organizzative:*

Devono essere forniti al lavoratore adeguati dispositivi di protezione individuale: **a)** casco; **b)** guanti; **c)** occhiali protettivi; **d)** calzature di sicurezza con suola antisdrucciolo e imperforabile; **e)** mascherina antipolvere; **f)** otoprotettori.

**Rischi a cui è esposto il lavoratore:**

- a) Caduta dall'alto;  
b) Incendi, esplosioni;  
c) Seppellimento, sprofondamento;

**Attrezzi utilizzati dal lavoratore:**

- a) Attrezzi manuali;  
b) Andatoie e Passerelle;  
c) Scala semplice;

**Rischi generati dall'uso degli attrezzi:**

Punture, tagli, abrasioni; Urti, colpi, impatti, compressioni; Caduta dall'alto; Caduta di materiale dall'alto o a livello; Movimentazione manuale dei carichi.

## OPERE DI FONDAZIONE WTG3

**La Lavorazione è suddivisa nelle seguenti Fasi e Sottofasi:**

Scavo di sbancamento

Realizzazione della carpenteria per le strutture in fondazione

Lavorazione e posa ferri di armatura per le strutture in fondazione



Getto in calcestruzzo per le strutture in fondazione

Rinterro di scavo

## Scavo di sbancamento (fase)

Scavi di sbancamenti a cielo aperto eseguiti con l'ausilio di mezzi meccanici (pala meccanica e/o escavatore) e/o a mano. Il ciglio superiore dello scavo dovrà risultare pulito e spianato così come le pareti, che devono essere sgombre da irregolarità o blocchi. Nei lavori di escavazione con mezzi meccanici deve essere vietata la presenza degli operai nel campo di azione dell'escavatore e sul ciglio o alla base del fronte di attacco. Quando per la particolare natura del terreno o per causa di piogge, di infiltrazione, di gelo o disgelo, o per altri motivi, siano da temere frane o scosscendimenti, deve essere provveduto all'armatura o al consolidamento del terreno.

**Segnaletica specifica della Lavorazione:**

- 1) segnale:  Divieto di accesso alle persone non autorizzate;  
2) segnale:  Scavi;  
E' severamente proibito avvicinarsi agli scavi

**Macchine utilizzate:**

- 1) Autocarro;  
2) Escavatore;  
3) Pala meccanica.

**Rischi generati dall'uso delle macchine:**

Caduta di materiale dall'alto o a livello; Cesoiamenti, stritolamenti; Inalazione polveri, fibre; Incendi, esplosioni; Investimento, ribaltamento; Irritazioni cutanee, reazioni allergiche; Movimentazione manuale dei carichi; Scivolamenti, cadute a livello; Urti, colpi, impatti, compressioni; Rumore; Vibrazioni; Elettrocuzione.

**Lavoratori impegnati:**

- 1) Addetto allo scavo di sbancamento;

**Misure Preventive e Protettive, aggiuntive a quelle riportate nell'apposito successivo capitolo:**

- a) DPI: addetto allo scavo di sbancamento;

*Prescrizioni Organizzative:*

Devono essere forniti al lavoratore adeguati dispositivi di protezione individuale: **a)** casco; **b)** guanti; **c)** occhiali protettivi; **d)** calzature di sicurezza con suola antisdrucciolo e imperforabile; **e)** mascherina antipolvere; **f)** otoprotettori.

**Rischi a cui è esposto il lavoratore:**

- a) Caduta dall'alto;
- b) Incendi, esplosioni;
- c) Seppellimento, sprofondamento;

**Attrezzi utilizzati dal lavoratore:**

- a) Attrezzi manuali;
- b) Andatoie e Passerelle;
- c) Scala semplice;

**Rischi generati dall'uso degli attrezzi:**

Punture, tagli, abrasioni; Urti, colpi, impatti, compressioni; Caduta dall'alto; Caduta di materiale dall'alto o a livello; Movimentazione manuale dei carichi.

## Realizzazione della carpenteria per le strutture in fondazione (fase)

Realizzazione della carpenteria per strutture di fondazione diretta, come plinti, travi rovesce, travi portatompagno, ecc. e successivo disarmo.

**Lavoratori impegnati:**

- 1) Addetto alla realizzazione della carpenteria per le strutture in fondazione;

**Misure Preventive e Protettive, aggiuntive a quelle riportate nell'apposito successivo capitolo:**

- a) DPI: addetto alla realizzazione della carpenteria per le strutture in fondazione;

*Prescrizioni Organizzative:*

Devono essere forniti al lavoratore adeguati dispositivi di protezione individuale: **a)** guanti; **b)** casco; **c)** stivali di sicurezza; **d)** cinture di sicurezza; **e)** indumenti protettivi (tute).

**Rischi a cui è esposto il lavoratore:**

- a) Rumore;

**Attrezzi utilizzati dal lavoratore:**

- a) Andatoie e Passerelle;
- b) Attrezzi manuali;
- c) Scala semplice;
- d) Sega circolare;
- e) Smerigliatrice angolare (flessibile);

**Rischi generati dall'uso degli attrezzi:**

Caduta dall'alto; Caduta di materiale dall'alto o a livello; Punture, tagli, abrasioni; Urti, colpi, impatti, compressioni; Movimentazione manuale dei carichi; Elettrocuzione; Inalazione polveri, fibre; Scivolamenti, cadute a livello; Ustioni.

## Lavorazione e posa ferri di armatura per le strutture in fondazione (fase)

Lavorazione (sagomatura, taglio, saldatura) e posa nelle cassature di tondini di ferro per armature di strutture in fondazione.

**Macchine utilizzate:**

- 1) Autogrù.

**Rischi generati dall'uso delle macchine:**

Caduta di materiale dall'alto o a livello; Cesoiamenti, stritolamenti; Inalazione polveri, fibre; Investimento, ribaltamento; Movimentazione manuale dei carichi; Punture, tagli, abrasioni; Scivolamenti, cadute a livello; Urti, colpi, impatti, compressioni; Rumore; Vibrazioni.

**Lavoratori impegnati:**

- 1) Addetto alla lavorazione e posa ferri di armatura per le strutture in fondazione;

**Misure Preventive e Protettive, aggiuntive a quelle riportate nell'apposito successivo capitolo:**

- a) DPI: addetto alla lavorazione e posa ferri di armatura per le strutture in fondazione;

*Prescrizioni Organizzative:*

Devono essere forniti al lavoratore adeguati dispositivi di protezione individuale: **a)** casco; **b)** guanti; **c)** calzature di sicurezza con suola antidrucciolo e impermeforabile; **d)** cintura di sicurezza; **e)** occhiali o schermi facciali paraschegge.

**Rischi a cui è esposto il lavoratore:**

- a) Punture, tagli, abrasioni;
- b) Rumore;

**Attrezzi utilizzati dal lavoratore:**

- a) Attrezzi manuali;
- b) Ponte su cavalletti;
- c) Scala semplice;

d) Trancia-piegaferris;

**Rischi generati dall'uso degli attrezzi:**

Punture, tagli, abrasioni; Urti, colpi, impatti, compressioni; Scivolamenti, cadute a livello; Caduta dall'alto; Movimentazione manuale dei carichi; Cesoiamenti, stritolamenti; Elettrocuzione.

## Getto in calcestruzzo per le strutture in fondazione (fase)

Esecuzione di getti di cls per la realizzazione di strutture in fondazione, dirette (come plinti, travi rovesce, platee, ecc.).

**Macchine utilizzate:**

- 1) Autobetoniera;
- 2) Autopompa per cls.

**Rischi generati dall'uso delle macchine:**

Caduta dall'alto; Caduta di materiale dall'alto o a livello; Cesoiamenti, stritolamenti; Getti, schizzi; Inalazione polveri, fibre; Incendi, esplosioni; Investimento, ribaltamento; Irritazioni cutanee, reazioni allergiche; Scivolamenti, cadute a livello; Urti, colpi, impatti, compressioni; Rumore; Vibrazioni; Elettrocuzione; Movimentazione manuale dei carichi.

**Lavoratori impegnati:**

- 1) Addetto al getto in calcestruzzo per le strutture in fondazione;

**Misure Preventive e Protettive, aggiuntive a quelle riportate nell'apposito successivo capitolo:**

- a) DPI: addetto al getto in calcestruzzo per le strutture in elevazione;

*Prescrizioni Organizzative:*

Devono essere forniti al lavoratore adeguati dispositivi di protezione individuale: **a)** guanti; **b)** casco; **c)** stivali di sicurezza; **d)** cinture di sicurezza; **e)** indumenti protettivi (tute).

**Rischi a cui è esposto il lavoratore:**

- a) Rumore;

**Attrezzi utilizzati dal lavoratore:**

- a) Andatoie e Passerelle;
- b) Attrezzi manuali;
- c) Gruppo elettrogeno;
- d) Scala semplice;
- e) Vibratore elettrico per calcestruzzo;

**Rischi generati dall'uso degli attrezzi:**

Caduta dall'alto; Caduta di materiale dall'alto o a livello; Punture, tagli, abrasioni; Urti, colpi, impatti, compressioni; Elettrocuzione; Inalazione fumi, gas, vapori; Incendi, esplosioni; Irritazioni cutanee, reazioni allergiche; Movimentazione manuale dei carichi.

## Rinterro di scavo (fase)

Rinterro e compattazione di scavi precedentemente eseguiti, a mano e/o con l'ausilio di mezzi meccanici.

**Macchine utilizzate:**

- 1) Dumper;
- 2) Pala meccanica.

**Rischi generati dall'uso delle macchine:**

Caduta dall'alto; Caduta di materiale dall'alto o a livello; Cesoiamenti, stritolamenti; Elettrocuzione; Inalazione polveri, fibre; Incendi, esplosioni; Investimento, ribaltamento; Irritazioni cutanee, reazioni allergiche; Movimentazione manuale dei carichi; Scivolamenti, cadute a livello; Urti, colpi, impatti, compressioni; Rumore; Vibrazioni.

**Lavoratori impegnati:**

- 1) Addetto al rinterro di scavo;

**Misure Preventive e Protettive, aggiuntive a quelle riportate nell'apposito successivo capitolo:**

- a) DPI: addetto al rinterro di scavo;

*Prescrizioni Organizzative:*

Devono essere forniti al lavoratore adeguati dispositivi di protezione individuale: **a)** casco; **b)** guanti; **c)** occhiali protettivi; **d)** calzature di sicurezza con suola antisdrucciolo e imperforabile; **e)** mascherina antipolvere; **f)** ottoprotettori.

**Rischi a cui è esposto il lavoratore:**

- a) Caduta dall'alto;
- b) Incendi, esplosioni;
- c) Seppellimento, sprofondamento;



**Attrezzi utilizzati dal lavoratore:**

- a) Attrezzi manuali;
- b) Andatoie e Passerelle;
- c) Scala semplice;

**Rischi generati dall'uso degli attrezzi:**

Punture, tagli, abrasioni; Urti, colpi, impatti, compressioni; Caduta dall'alto; Caduta di materiale dall'alto o a livello; Movimentazione manuale dei carichi.

## OPERE DI FONDAZIONE WTG4

**La Lavorazione è suddivisa nelle seguenti Fasi e Sottofasi:**

Scavo di sbancamento

Realizzazione della carpenteria per le strutture in fondazione

Lavorazione e posa ferri di armatura per le strutture in fondazione



Getto in calcestruzzo per le strutture in fondazione

Rinterro di scavo

### Scavo di sbancamento (fase)

Scavi di sbancamenti a cielo aperto eseguiti con l'ausilio di mezzi meccanici (pala meccanica e/o escavatore) e/o a mano. Il ciglio superiore dello scavo dovrà risultare pulito e spianato così come le pareti, che devono essere sgombre da irregolarità o blocchi. Nei lavori di escavazione con mezzi meccanici deve essere vietata la presenza degli operai nel campo di azione dell'escavatore e sul ciglio o alla base del fronte di attacco. Quando per la particolare natura del terreno o per causa di piogge, di infiltrazione, di gelo o disgelo, o per altri motivi, siano da temere frane o scoscendimenti, deve essere provveduto all'armatura o al consolidamento del terreno.

**Segnaletica specifica della Lavorazione:**

- 1) segnale:  Divieto di accesso alle persone non autorizzate;
- 2) segnale:  Scavi;  
E' severamente proibito avvicinarsi agli scavi

**Macchine utilizzate:**

- 1) Autocarro;
- 2) Escavatore;
- 3) Pala meccanica.

**Rischi generati dall'uso delle macchine:**

Caduta di materiale dall'alto o a livello; Cesoiamenti, stritolamenti; Inalazione polveri, fibre; Incendi, esplosioni; Investimento, ribaltamento; Irritazioni cutanee, reazioni allergiche; Movimentazione manuale dei carichi; Scivolamenti, cadute a livello; Urti, colpi, impatti, compressioni; Rumore; Vibrazioni; Elettrocuzione.

**Lavoratori impegnati:**

- 1) Addetto allo scavo di sbancamento;

**Misure Preventive e Protettive, aggiuntive a quelle riportate nell'apposito successivo capitolo:**

- a) DPI: addetto allo scavo di sbancamento;

**Prescrizioni Organizzative:**

Devono essere forniti al lavoratore adeguati dispositivi di protezione individuale: **a)** casco; **b)** guanti; **c)** occhiali protettivi; **d)** calzature di sicurezza con suola antisdrucciolo e imperforabile; **e)** mascherina antipolvere; **f)** otoprotettori.

**Rischi a cui è esposto il lavoratore:**

- a) Caduta dall'alto;
- b) Incendi, esplosioni;
- c) Seppellimento, sprofondamento;

**Attrezzi utilizzati dal lavoratore:**

- a) Attrezzi manuali;
- b) Andatoie e Passerelle;
- c) Scala semplice;

**Rischi generati dall'uso degli attrezzi:**

Punture, tagli, abrasioni; Urti, colpi, impatti, compressioni; Caduta dall'alto; Caduta di materiale dall'alto o a livello;

Movimentazione manuale dei carichi.

## Realizzazione della carpenteria per le strutture in fondazione (fase)

Realizzazione della carpenteria per strutture di fondazione diretta, come plinti, travi rovesce, travi portatompagno, ecc. e successivo disarmo.

### Lavoratori impegnati:

- 1) Addetto alla realizzazione della carpenteria per le strutture in fondazione;

#### Misure Preventive e Protettive, aggiuntive a quelle riportate nell'apposito successivo capitolo:

- a) DPI: addetto alla realizzazione della carpenteria per le strutture in fondazione;

#### Prescrizioni Organizzative:

Devono essere forniti al lavoratore adeguati dispositivi di protezione individuale: **a)** guanti; **b)** casco; **c)** stivali di sicurezza; **d)** cinture di sicurezza; **e)** indumenti protettivi (tute).

#### Rischi a cui è esposto il lavoratore:

- a) Rumore;

#### Attrezzi utilizzati dal lavoratore:

- a) Andatoie e Passerelle;
- b) Attrezzi manuali;
- c) Scala semplice;
- d) Sega circolare;
- e) Smerigliatrice angolare (flessibile);

#### Rischi generati dall'uso degli attrezzi:

Caduta dall'alto; Caduta di materiale dall'alto o a livello; Punture, tagli, abrasioni; Urti, colpi, impatti, compressioni; Movimentazione manuale dei carichi; Elettrocuzione; Inalazione polveri, fibre; Scivolamenti, cadute a livello; Ustioni.

## Lavorazione e posa ferri di armatura per le strutture in fondazione (fase)

Lavorazione (sagomatura, taglio, saldatura) e posa nelle cassature di tondini di ferro per armature di strutture in fondazione.

### Macchine utilizzate:

- 1) Autogrù.

#### Rischi generati dall'uso delle macchine:

Caduta di materiale dall'alto o a livello; Cesoiamenti, stritolamenti; Inalazione polveri, fibre; Investimento, ribaltamento; Movimentazione manuale dei carichi; Punture, tagli, abrasioni; Scivolamenti, cadute a livello; Urti, colpi, impatti, compressioni; Rumore; Vibrazioni.

### Lavoratori impegnati:

- 1) Addetto alla lavorazione e posa ferri di armatura per le strutture in fondazione;

#### Misure Preventive e Protettive, aggiuntive a quelle riportate nell'apposito successivo capitolo:

- a) DPI: addetto alla lavorazione e posa ferri di armatura per le strutture in fondazione;

#### Prescrizioni Organizzative:

Devono essere forniti al lavoratore adeguati dispositivi di protezione individuale: **a)** casco; **b)** guanti; **c)** calzature di sicurezza con suola antisdrucciolo e imperforabile; **d)** cintura di sicurezza; **e)** occhiali o schermi facciali paraschegge.

#### Rischi a cui è esposto il lavoratore:

- a) Punture, tagli, abrasioni;
- b) Rumore;

#### Attrezzi utilizzati dal lavoratore:

- a) Attrezzi manuali;
- b) Ponte su cavalletti;
- c) Scala semplice;
- d) Trancia-piegaferrì;

#### Rischi generati dall'uso degli attrezzi:

Punture, tagli, abrasioni; Urti, colpi, impatti, compressioni; Scivolamenti, cadute a livello; Caduta dall'alto; Movimentazione manuale dei carichi; Cesoiamenti, stritolamenti; Elettrocuzione.

## Getto in calcestruzzo per le strutture in fondazione (fase)

Esecuzione di getti di cls per la realizzazione di strutture in fondazione, dirette (come plinti, travi rovesce, platee, ecc.).

### Macchine utilizzate:

Progetto per la costruzione di un impianto di produzione di energia elettrica da fonte eolica costituito da n.13 aerogeneratori della potenza complessiva di 78 MW, ed un sistema di accumulo di 40 MW, ubicato in agro del Comune di Cerignola (FG), in Località "Monachielo", delle opere di connessione alla RTN e delle infrastrutture indispensabili. - Pag.

à "Pozzo  
44

- 1) Autobetoniera;
- 2) Autopompa per cls.

**Rischi generati dall'uso delle macchine:**

Caduta dall'alto; Caduta di materiale dall'alto o a livello; Cesoiamenti, stritolamenti; Getti, schizzi; Inalazione polveri, fibre; Incendi, esplosioni; Investimento, ribaltamento; Irritazioni cutanee, reazioni allergiche; Scivolamenti, cadute a livello; Urti, colpi, impatti, compressioni; Rumore; Vibrazioni; Elettrocuzione; Movimentazione manuale dei carichi.

**Lavoratori impegnati:**

- 1) Addetto al getto in calcestruzzo per le strutture in fondazione;

**Misure Preventive e Protettive, aggiuntive a quelle riportate nell'apposito successivo capitolo:**

- a) DPI: addetto al getto in calcestruzzo per le strutture in elevazione;

*Prescrizioni Organizzative:*

Devono essere forniti al lavoratore adeguati dispositivi di protezione individuale: **a)** guanti; **b)** casco; **c)** stivali di sicurezza; **d)** cinture di sicurezza; **e)** indumenti protettivi (tute).

**Rischi a cui è esposto il lavoratore:**

- a) Rumore;

**Attrezzi utilizzati dal lavoratore:**

- a) Andatoie e Passerelle;
- b) Attrezzi manuali;
- c) Gruppo elettrogeno;
- d) Scala semplice;
- e) Vibratore elettrico per calcestruzzo;

**Rischi generati dall'uso degli attrezzi:**

Caduta dall'alto; Caduta di materiale dall'alto o a livello; Punture, tagli, abrasioni; Urti, colpi, impatti, compressioni; Elettrocuzione; Inalazione fumi, gas, vapori; Incendi, esplosioni; Irritazioni cutanee, reazioni allergiche; Movimentazione manuale dei carichi.

## Rinterro di scavo (fase)

Rinterro e compattazione di scavi precedentemente eseguiti, a mano e/o con l'ausilio di mezzi meccanici.

**Macchine utilizzate:**

- 1) Dumper;
- 2) Pala meccanica.

**Rischi generati dall'uso delle macchine:**

Caduta dall'alto; Caduta di materiale dall'alto o a livello; Cesoiamenti, stritolamenti; Elettrocuzione; Inalazione polveri, fibre; Incendi, esplosioni; Investimento, ribaltamento; Irritazioni cutanee, reazioni allergiche; Movimentazione manuale dei carichi; Scivolamenti, cadute a livello; Urti, colpi, impatti, compressioni; Rumore; Vibrazioni.

**Lavoratori impegnati:**

- 1) Addetto al rinterro di scavo;

**Misure Preventive e Protettive, aggiuntive a quelle riportate nell'apposito successivo capitolo:**

- a) DPI: addetto al rinterro di scavo;

*Prescrizioni Organizzative:*

Devono essere forniti al lavoratore adeguati dispositivi di protezione individuale: **a)** casco; **b)** guanti; **c)** occhiali protettivi; **d)** calzature di sicurezza con suola antisdrucciolo e impermeabile; **e)** mascherina antipolvere; **f)** ottoprotettori.

**Rischi a cui è esposto il lavoratore:**

- a) Caduta dall'alto;
- b) Incendi, esplosioni;
- c) Seppellimento, sprofondamento;

**Attrezzi utilizzati dal lavoratore:**

- a) Attrezzi manuali;
- b) Andatoie e Passerelle;
- c) Scala semplice;

**Rischi generati dall'uso degli attrezzi:**

Punture, tagli, abrasioni; Urti, colpi, impatti, compressioni; Caduta dall'alto; Caduta di materiale dall'alto o a livello; Movimentazione manuale dei carichi.

## OPERE DI FONDAZIONE WTG5



## La Lavorazione è suddivisa nelle seguenti Fasi e Sottofasi:

- Scavo di sbancamento
- Realizzazione della carpenteria per le strutture in fondazione
- Lavorazione e posa ferri di armatura per le strutture in fondazione
- Getto in calcestruzzo per le strutture in fondazione
- Rinterro di scavo

## Scavo di sbancamento (fase)

Scavi di sbancamenti a cielo aperto eseguiti con l'ausilio di mezzi meccanici (pala meccanica e/o escavatore) e/o a mano. Il ciglio superiore dello scavo dovrà risultare pulito e spianato così come le pareti, che devono essere sgombre da irregolarità o blocchi. Nei lavori di escavazione con mezzi meccanici deve essere vietata la presenza degli operai nel campo di azione dell'escavatore e sul ciglio o alla base del fronte di attacco. Quando per la particolare natura del terreno o per causa di piogge, di infiltrazione, di gelo o disgelo, o per altri motivi, siano da temere frane o scoscendimenti, deve essere provveduto all'armatura o al consolidamento del terreno.

### Segnaletica specifica della Lavorazione:

- 1) segnale:  Divieto di accesso alle persone non autorizzate;
- 2) segnale:  Scavi;  
E' severamente proibito avvicinarsi agli scavi

### Macchine utilizzate:

- 1) Autocarro;
- 2) Escavatore;
- 3) Pala meccanica.

#### Rischi generati dall'uso delle macchine:

Caduta di materiale dall'alto o a livello; Cesoiamenti, stritolamenti; Inalazione polveri, fibre; Incendi, esplosioni; Investimento, ribaltamento; Irritazioni cutanee, reazioni allergiche; Movimentazione manuale dei carichi; Scivolamenti, cadute a livello; Urti, colpi, impatti, compressioni; Rumore; Vibrazioni; Elettrocuzione.

### Lavoratori impegnati:

- 1) Addetto allo scavo di sbancamento;

#### Misure Preventive e Protettive, aggiuntive a quelle riportate nell'apposito successivo capitolo:

- a) DPI: addetto allo scavo di sbancamento;

#### Prescrizioni Organizzative:

Devono essere forniti al lavoratore adeguati dispositivi di protezione individuale: **a)** casco; **b)** guanti; **c)** occhiali protettivi; **d)** calzature di sicurezza con suola antisdrucciolo e imperforabile; **e)** mascherina antipolvere; **f)** ottoprotettori.

#### Rischi a cui è esposto il lavoratore:

- a) Caduta dall'alto;
- b) Incendi, esplosioni;
- c) Seppellimento, sprofondamento;

#### Attrezzi utilizzati dal lavoratore:

- a) Attrezzi manuali;
- b) Andatoie e Passerelle;
- c) Scala semplice;

#### Rischi generati dall'uso degli attrezzi:

Punture, tagli, abrasioni; Urti, colpi, impatti, compressioni; Caduta dall'alto; Caduta di materiale dall'alto o a livello; Movimentazione manuale dei carichi.

## Realizzazione della carpenteria per le strutture in fondazione (fase)

Realizzazione della carpenteria per strutture di fondazione diretta, come plinti, travi rovesce, travi portatompagno, ecc. e successivo disarmo.

### Lavoratori impegnati:

- 1) Addetto alla realizzazione della carpenteria per le strutture in fondazione;

#### Misure Preventive e Protettive, aggiuntive a quelle riportate nell'apposito successivo capitolo:

- a) DPI: addetto alla realizzazione della carpenteria per le strutture in fondazione;

Devono essere forniti al lavoratore adeguati dispositivi di protezione individuale: **a)** guanti; **b)** casco; **c)** stivali di sicurezza; **d)** cinture di sicurezza; **e)** indumenti protettivi (tute).

**Rischi a cui è esposto il lavoratore:**

- a) Rumore;

**Attrezzi utilizzati dal lavoratore:**

- a) Andatoie e Passerelle;  
b) Attrezzi manuali;  
c) Scala semplice;  
d) Sega circolare;  
e) Smerigliatrice angolare (flessibile);

**Rischi generati dall'uso degli attrezzi:**

Caduta dall'alto; Caduta di materiale dall'alto o a livello; Punture, tagli, abrasioni; Urti, colpi, impatti, compressioni; Movimentazione manuale dei carichi; Elettrocuzione; Inalazione polveri, fibre; Scivolamenti, cadute a livello; Ustioni.

## **Lavorazione e posa ferri di armatura per le strutture in fondazione (fase)**

Lavorazione (sagomatura, taglio, saldatura) e posa nelle cassature di tondini di ferro per armature di strutture in fondazione.

**Macchine utilizzate:**

- 1) Autogrù.

**Rischi generati dall'uso delle macchine:**

Caduta di materiale dall'alto o a livello; Cesoiamenti, stritolamenti; Inalazione polveri, fibre; Investimento, ribaltamento; Movimentazione manuale dei carichi; Punture, tagli, abrasioni; Scivolamenti, cadute a livello; Urti, colpi, impatti, compressioni; Rumore; Vibrazioni.

**Lavoratori impegnati:**

- 1) Addetto alla lavorazione e posa ferri di armatura per le strutture in fondazione;

**Misure Preventive e Protettive, aggiuntive a quelle riportate nell'apposito successivo capitolo:**

- a) DPI: addetto alla lavorazione e posa ferri di armatura per le strutture in fondazione;

*Prescrizioni Organizzative:*

Devono essere forniti al lavoratore adeguati dispositivi di protezione individuale: **a)** casco; **b)** guanti; **c)** calzature di sicurezza con suola antisdrucciolo e impermeabile; **d)** cintura di sicurezza; **e)** occhiali o schermi facciali paraschegge.

**Rischi a cui è esposto il lavoratore:**

- a) Punture, tagli, abrasioni;  
b) Rumore;

**Attrezzi utilizzati dal lavoratore:**

- a) Attrezzi manuali;  
b) Ponte su cavalletti;  
c) Scala semplice;  
d) Trancia-piegaferrì;

**Rischi generati dall'uso degli attrezzi:**

Punture, tagli, abrasioni; Urti, colpi, impatti, compressioni; Scivolamenti, cadute a livello; Caduta dall'alto; Movimentazione manuale dei carichi; Cesoiamenti, stritolamenti; Elettrocuzione.

## **Getto in calcestruzzo per le strutture in fondazione (fase)**

Esecuzione di getti di cls per la realizzazione di strutture in fondazione, dirette (come plinti, travi rovesce, platee, ecc.).

**Macchine utilizzate:**

- 1) Autobetoniera;  
2) Autopompa per cls.

**Rischi generati dall'uso delle macchine:**

Caduta dall'alto; Caduta di materiale dall'alto o a livello; Cesoiamenti, stritolamenti; Getti, schizzi; Inalazione polveri, fibre; Incendi, esplosioni; Investimento, ribaltamento; Irritazioni cutanee, reazioni allergiche; Scivolamenti, cadute a livello; Urti, colpi, impatti, compressioni; Rumore; Vibrazioni; Elettrocuzione; Movimentazione manuale dei carichi.

**Lavoratori impegnati:**

- 1) Addetto al getto in calcestruzzo per le strutture in fondazione;

**Misure Preventive e Protettive, aggiuntive a quelle riportate nell'apposito successivo capitolo:**

- a) DPI: addetto al getto in calcestruzzo per le strutture in elevazione;

Devono essere forniti al lavoratore adeguati dispositivi di protezione individuale: **a)** guanti; **b)** casco; **c)** stivali di sicurezza; **d)** cinture di sicurezza; **e)** indumenti protettivi (tute).

**Rischi a cui è esposto il lavoratore:**

- a) Rumore;

**Attrezzi utilizzati dal lavoratore:**

- a) Andatoie e Passerelle;
- b) Attrezzi manuali;
- c) Gruppo elettrogeno;
- d) Scala semplice;
- e) Vibratore elettrico per calcestruzzo;

**Rischi generati dall'uso degli attrezzi:**

Caduta dall'alto; Caduta di materiale dall'alto o a livello; Punture, tagli, abrasioni; Urti, colpi, impatti, compressioni; Elettrocuzione; Inalazione fumi, gas, vapori; Incendi, esplosioni; Irritazioni cutanee, reazioni allergiche; Movimentazione manuale dei carichi.

## Rinterro di scavo (fase)

Rinterro e compattazione di scavi precedentemente eseguiti, a mano e/o con l'ausilio di mezzi meccanici.

**Macchine utilizzate:**

- 1) Dumper;
- 2) Pala meccanica.

**Rischi generati dall'uso delle macchine:**

Caduta dall'alto; Caduta di materiale dall'alto o a livello; Cesoiamenti, stritolamenti; Elettrocuzione; Inalazione polveri, fibre; Incendi, esplosioni; Investimento, ribaltamento; Irritazioni cutanee, reazioni allergiche; Movimentazione manuale dei carichi; Scivolamenti, cadute a livello; Urti, colpi, impatti, compressioni; Rumore; Vibrazioni.

**Lavoratori impegnati:**

- 1) Addetto al rinterro di scavo;

**Misure Preventive e Protettive, aggiuntive a quelle riportate nell'apposito successivo capitolo:**

- a) DPI: addetto al rinterro di scavo;

Devono essere forniti al lavoratore adeguati dispositivi di protezione individuale: **a)** casco; **b)** guanti; **c)** occhiali protettivi; **d)** calzature di sicurezza con suola antiscivolo e impermeabile; **e)** mascherina antipolvere; **f)** otoprotettori.

**Rischi a cui è esposto il lavoratore:**

- a) Caduta dall'alto;
- b) Incendi, esplosioni;
- c) Seppellimento, sprofondamento;

**Attrezzi utilizzati dal lavoratore:**

- a) Attrezzi manuali;
- b) Andatoie e Passerelle;
- c) Scala semplice;

**Rischi generati dall'uso degli attrezzi:**

Punture, tagli, abrasioni; Urti, colpi, impatti, compressioni; Caduta dall'alto; Caduta di materiale dall'alto o a livello; Movimentazione manuale dei carichi.

## OPERE DI FONDAZIONE WTG6

**La Lavorazione è suddivisa nelle seguenti Fasi e Sottofasi:**

Scavo di sbancamento

Realizzazione della carpenteria per le strutture in fondazione

Lavorazione e posa ferri di armatura per le strutture in fondazione



Getto in calcestruzzo per le strutture in fondazione

Rinterro di scavo

## Scavo di sbancamento (fase)

Scavi di sbancamenti a cielo aperto eseguiti con l'ausilio di mezzi meccanici (pala meccanica e/o escavatore) e/o a mano. Il ciglio superiore dello scavo dovrà risultare pulito e spianato così come le pareti, che devono essere sgombre da irregolarità o blocchi. Nei lavori di escavazione con mezzi meccanici deve essere vietata la presenza degli operai nel campo di azione dell'escavatore e sul ciglio o alla base del fronte di attacco. Quando per la particolare natura del terreno o per causa di piogge, di infiltrazione, di gelo o disgelo, o per altri motivi, siano da temere frane o scoscendimenti, deve essere provveduto all'armatura o al consolidamento del terreno.

### Segnaletica specifica della Lavorazione:

- 1) segnale:  Divieto di accesso alle persone non autorizzate;
- 2) segnale:  Scavi;  
E' severamente proibito avvicinarsi agli scavi

### Macchine utilizzate:

- 1) Autocarro;
- 2) Escavatore;
- 3) Pala meccanica.

#### Rischi generati dall'uso delle macchine:

Caduta di materiale dall'alto o a livello; Cesoiamenti, stritolamenti; Inalazione polveri, fibre; Incendi, esplosioni; Investimento, ribaltamento; Irritazioni cutanee, reazioni allergiche; Movimentazione manuale dei carichi; Scivolamenti, cadute a livello; Urti, colpi, impatti, compressioni; Rumore; Vibrazioni; Elettrocuzione.

### Lavoratori impegnati:

- 1) Addetto allo scavo di sbancamento;

#### Misure Preventive e Protettive, aggiuntive a quelle riportate nell'apposito successivo capitolo:

- a) DPI: addetto allo scavo di sbancamento;

#### Prescrizioni Organizzative:

Devono essere forniti al lavoratore adeguati dispositivi di protezione individuale: **a)** casco; **b)** guanti; **c)** occhiali protettivi; **d)** calzature di sicurezza con suola antisdrucciolo e imperforabile; **e)** mascherina antipolvere; **f)** ottoprotettori.

#### Rischi a cui è esposto il lavoratore:

- a) Caduta dall'alto;
- b) Incendi, esplosioni;
- c) Seppellimento, sprofondamento;

#### Attrezzi utilizzati dal lavoratore:

- a) Attrezzi manuali;
- b) Andatoie e Passerelle;
- c) Scala semplice;

#### Rischi generati dall'uso degli attrezzi:

Punture, tagli, abrasioni; Urti, colpi, impatti, compressioni; Caduta dall'alto; Caduta di materiale dall'alto o a livello; Movimentazione manuale dei carichi.

## Realizzazione della carpenteria per le strutture in fondazione (fase)

Realizzazione della carpenteria per strutture di fondazione diretta, come plinti, travi rovesce, travi portatompagno, ecc. e successivo disarmo.

### Lavoratori impegnati:

- 1) Addetto alla realizzazione della carpenteria per le strutture in fondazione;

#### Misure Preventive e Protettive, aggiuntive a quelle riportate nell'apposito successivo capitolo:

- a) DPI: addetto alla realizzazione della carpenteria per le strutture in fondazione;

#### Prescrizioni Organizzative:

Devono essere forniti al lavoratore adeguati dispositivi di protezione individuale: **a)** guanti; **b)** casco; **c)** stivali di sicurezza; **d)** cinture di sicurezza; **e)** indumenti protettivi (tute).

#### Rischi a cui è esposto il lavoratore:

- a) Rumore;

#### Attrezzi utilizzati dal lavoratore:

- a) Andatoie e Passerelle;

- b) Attrezzi manuali;
- c) Scala semplice;
- d) Sega circolare;
- e) Smerigliatrice angolare (flessibile);

**Rischi generati dall'uso degli attrezzi:**

Caduta dall'alto; Caduta di materiale dall'alto o a livello; Punture, tagli, abrasioni; Urti, colpi, impatti, compressioni; Movimentazione manuale dei carichi; Elettrocuzione; Inalazione polveri, fibre; Scivolamenti, cadute a livello; Ustioni.

## Lavorazione e posa ferri di armatura per le strutture in fondazione (fase)

Lavorazione (sagomatura, taglio, saldatura) e posa nelle cassature di tondini di ferro per armature di strutture in fondazione.

**Macchine utilizzate:**

- 1) Autogrù.

**Rischi generati dall'uso delle macchine:**

Caduta di materiale dall'alto o a livello; Cesoiamenti, stritolamenti; Inalazione polveri, fibre; Investimento, ribaltamento; Movimentazione manuale dei carichi; Punture, tagli, abrasioni; Scivolamenti, cadute a livello; Urti, colpi, impatti, compressioni; Rumore; Vibrazioni.

**Lavoratori impegnati:**

- 1) Addetto alla lavorazione e posa ferri di armatura per le strutture in fondazione;

**Misure Preventive e Protettive, aggiuntive a quelle riportate nell'apposito successivo capitolo:**

- a) DPI: addetto alla lavorazione e posa ferri di armatura per le strutture in fondazione;

*Prescrizioni Organizzative:*

Devono essere forniti al lavoratore adeguati dispositivi di protezione individuale: **a)** casco; **b)** guanti; **c)** calzature di sicurezza con suola antiscivolo e imperforabile; **d)** cintura di sicurezza; **e)** occhiali o schermi facciali paraschegge.

**Rischi a cui è esposto il lavoratore:**

- a) Punture, tagli, abrasioni;
- b) Rumore;

**Attrezzi utilizzati dal lavoratore:**

- a) Attrezzi manuali;
- b) Ponte su cavalletti;
- c) Scala semplice;
- d) Trancia-piegaferri;

**Rischi generati dall'uso degli attrezzi:**

Punture, tagli, abrasioni; Urti, colpi, impatti, compressioni; Scivolamenti, cadute a livello; Caduta dall'alto; Movimentazione manuale dei carichi; Cesoiamenti, stritolamenti; Elettrocuzione.

## Getto in calcestruzzo per le strutture in fondazione (fase)

Esecuzione di getti di cls per la realizzazione di strutture in fondazione, dirette (come plinti, travi rovesce, platee, ecc.).

**Macchine utilizzate:**

- 1) Autobetoniera;
- 2) Autopompa per cls.

**Rischi generati dall'uso delle macchine:**

Caduta dall'alto; Caduta di materiale dall'alto o a livello; Cesoiamenti, stritolamenti; Getti, schizzi; Inalazione polveri, fibre; Incendi, esplosioni; Investimento, ribaltamento; Irritazioni cutanee, reazioni allergiche; Scivolamenti, cadute a livello; Urti, colpi, impatti, compressioni; Rumore; Vibrazioni; Elettrocuzione; Movimentazione manuale dei carichi.

**Lavoratori impegnati:**

- 1) Addetto al getto in calcestruzzo per le strutture in fondazione;

**Misure Preventive e Protettive, aggiuntive a quelle riportate nell'apposito successivo capitolo:**

- a) DPI: addetto al getto in calcestruzzo per le strutture in elevazione;

*Prescrizioni Organizzative:*

Devono essere forniti al lavoratore adeguati dispositivi di protezione individuale: **a)** guanti; **b)** casco; **c)** stivali di sicurezza; **d)** cinture di sicurezza; **e)** indumenti protettivi (tute).

**Rischi a cui è esposto il lavoratore:**

- a) Rumore;

**Attrezzi utilizzati dal lavoratore:**

- a) Andatoie e Passerelle;



- b) Attrezzi manuali;
- c) Gruppo elettrogeno;
- d) Scala semplice;
- e) Vibratore elettrico per calcestruzzo;

**Rischi generati dall'uso degli attrezzi:**

Caduta dall'alto; Caduta di materiale dall'alto o a livello; Punture, tagli, abrasioni; Urti, colpi, impatti, compressioni; Elettrocuzione; Inalazione fumi, gas, vapori; Incendi, esplosioni; Irritazioni cutanee, reazioni allergiche; Movimentazione manuale dei carichi.

## Rinterro di scavo (fase)

Rinterro e compattazione di scavi precedentemente eseguiti, a mano e/o con l'ausilio di mezzi meccanici.

**Macchine utilizzate:**

- 1) Dumper;
- 2) Pala meccanica.

**Rischi generati dall'uso delle macchine:**

Caduta dall'alto; Caduta di materiale dall'alto o a livello; Cesoiamenti, stritolamenti; Elettrocuzione; Inalazione polveri, fibre; Incendi, esplosioni; Investimento, ribaltamento; Irritazioni cutanee, reazioni allergiche; Movimentazione manuale dei carichi; Scivolamenti, cadute a livello; Urti, colpi, impatti, compressioni; Rumore; Vibrazioni.

**Lavoratori impegnati:**

- 1) Addetto al rinterro di scavo;

**Misure Preventive e Protettive, aggiuntive a quelle riportate nell'apposito successivo capitolo:**

- a) DPI: addetto al rinterro di scavo;

*Prescrizioni Organizzative:*

Devono essere forniti al lavoratore adeguati dispositivi di protezione individuale: **a)** casco; **b)** guanti; **c)** occhiali protettivi; **d)** calzature di sicurezza con suola antisdrucciolo e imperforabile; **e)** mascherina antipolvere; **f)** ottoprotettori.

**Rischi a cui è esposto il lavoratore:**

- a) Caduta dall'alto;
- b) Incendi, esplosioni;
- c) Seppellimento, sprofondamento;

**Attrezzi utilizzati dal lavoratore:**

- a) Attrezzi manuali;
- b) Andatoie e Passerelle;
- c) Scala semplice;

**Rischi generati dall'uso degli attrezzi:**

Punture, tagli, abrasioni; Urti, colpi, impatti, compressioni; Caduta dall'alto; Caduta di materiale dall'alto o a livello; Movimentazione manuale dei carichi.

## OPERE DI FONDAZIONE WTG7

**La Lavorazione è suddivisa nelle seguenti Fasi e Sottofasi:**

Scavo di sbancamento

Realizzazione della carpenteria per le strutture in fondazione

Lavorazione e posa ferri di armatura per le strutture in fondazione



Getto in calcestruzzo per le strutture in fondazione

Rinterro di scavo

## Scavo di sbancamento (fase)

Scavi di sbancamenti a cielo aperto eseguiti con l'ausilio di mezzi meccanici (pala meccanica e/o escavatore) e/o a mano. Il ciglio superiore dello scavo dovrà risultare pulito e spianato così come le pareti, che devono essere sgombre da irregolarità o blocchi. Nei lavori di escavazione con mezzi meccanici deve essere vietata la presenza degli operai nel campo di azione dell'escavatore e sul ciglio o alla base del fronte di attacco. Quando per la particolare natura del terreno o per causa di piogge, di infiltrazione, di gelo o disgelo, o per altri motivi, siano da temere frane o scoscendimenti, deve essere provveduto all'armatura o al consolidamento del terreno.

### Segnaletica specifica della Lavorazione:

- 1) segnale:  Divieto di accesso alle persone non autorizzate;
- 2) segnale:  Scavi;  
E' severamente proibito avvicinarsi agli scavi

### Macchine utilizzate:

- 1) Autocarro;
- 2) Escavatore;
- 3) Pala meccanica.

#### Rischi generati dall'uso delle macchine:

Caduta di materiale dall'alto o a livello; Cesoiamenti, stritolamenti; Inalazione polveri, fibre; Incendi, esplosioni; Investimento, ribaltamento; Irritazioni cutanee, reazioni allergiche; Movimentazione manuale dei carichi; Scivolamenti, cadute a livello; Urti, colpi, impatti, compressioni; Rumore; Vibrazioni; Elettrocuzione.

### Lavoratori impegnati:

- 1) Addetto allo scavo di sbancamento;

#### Misure Preventive e Protettive, aggiuntive a quelle riportate nell'apposito successivo capitolo:

- a) DPI: addetto allo scavo di sbancamento;

#### Prescrizioni Organizzative:

Devono essere forniti al lavoratore adeguati dispositivi di protezione individuale: **a)** casco; **b)** guanti; **c)** occhiali protettivi; **d)** calzature di sicurezza con suola antisdrucciolo e imperforabile; **e)** mascherina antipolvere; **f)** otoprotettori.

#### Rischi a cui è esposto il lavoratore:

- a) Caduta dall'alto;
- b) Incendi, esplosioni;
- c) Seppellimento, sprofondamento;

#### Attrezzi utilizzati dal lavoratore:

- a) Attrezzi manuali;
- b) Andatoie e Passerelle;
- c) Scala semplice;

#### Rischi generati dall'uso degli attrezzi:

Punture, tagli, abrasioni; Urti, colpi, impatti, compressioni; Caduta dall'alto; Caduta di materiale dall'alto o a livello; Movimentazione manuale dei carichi.

## Realizzazione della carpenteria per le strutture in fondazione (fase)

Realizzazione della carpenteria per strutture di fondazione diretta, come plinti, travi rovesce, travi portatompagno, ecc. e successivo disarmo.

### Lavoratori impegnati:

- 1) Addetto alla realizzazione della carpenteria per le strutture in fondazione;

#### Misure Preventive e Protettive, aggiuntive a quelle riportate nell'apposito successivo capitolo:

- a) DPI: addetto alla realizzazione della carpenteria per le strutture in fondazione;

#### Prescrizioni Organizzative:

Devono essere forniti al lavoratore adeguati dispositivi di protezione individuale: **a)** guanti; **b)** casco; **c)** stivali di sicurezza; **d)** cinture di sicurezza; **e)** indumenti protettivi (tute).

#### Rischi a cui è esposto il lavoratore:

- a) Rumore;

#### Attrezzi utilizzati dal lavoratore:

- a) Andatoie e Passerelle;
- b) Attrezzi manuali;
- c) Scala semplice;
- d) Sega circolare;
- e) Smerigliatrice angolare (flessibile);

#### Rischi generati dall'uso degli attrezzi:

Caduta dall'alto; Caduta di materiale dall'alto o a livello; Punture, tagli, abrasioni; Urti, colpi, impatti, compressioni; Movimentazione manuale dei carichi; Elettrocuzione; Inalazione polveri, fibre; Scivolamenti, cadute a livello; Ustioni.

## Lavorazione e posa ferri di armatura per le strutture in fondazione

## (fase)

Lavorazione (sagomatura, taglio, saldatura) e posa nelle cassature di tondini di ferro per armature di strutture in fondazione.

### Macchine utilizzate:

- 1) Autogrù.

#### Rischi generati dall'uso delle macchine:

Caduta di materiale dall'alto o a livello; Cesoiamenti, stritolamenti; Inalazione polveri, fibre; Investimento, ribaltamento; Movimentazione manuale dei carichi; Punture, tagli, abrasioni; Scivolamenti, cadute a livello; Urti, colpi, impatti, compressioni; Rumore; Vibrazioni.

### Lavoratori impegnati:

- 1) Addetto alla lavorazione e posa ferri di armatura per le strutture in fondazione;

#### Misure Preventive e Protettive, aggiuntive a quelle riportate nell'apposito successivo capitolo:

- a) DPI: addetto alla lavorazione e posa ferri di armatura per le strutture in fondazione;

#### Prescrizioni Organizzative:

Devono essere forniti al lavoratore adeguati dispositivi di protezione individuale: **a)** casco; **b)** guanti; **c)** calzature di sicurezza con suola antisdrucciolo e imperforabile; **d)** cintura di sicurezza; **e)** occhiali o schermi facciali paraschegge.

#### Rischi a cui è esposto il lavoratore:

- a) Punture, tagli, abrasioni;
- b) Rumore;

#### Attrezzi utilizzati dal lavoratore:

- a) Attrezzi manuali;
- b) Ponte su cavalletti;
- c) Scala semplice;
- d) Trancia-piegaferrì;

#### Rischi generati dall'uso degli attrezzi:

Punture, tagli, abrasioni; Urti, colpi, impatti, compressioni; Scivolamenti, cadute a livello; Caduta dall'alto; Movimentazione manuale dei carichi; Cesoiamenti, stritolamenti; Elettrocuzione.

## Getto in calcestruzzo per le strutture in fondazione (fase)

Esecuzione di getti di cls per la realizzazione di strutture in fondazione, dirette (come plinti, travi rovesce, platee, ecc.).

### Macchine utilizzate:

- 1) Autobetoniera;
- 2) Autopompa per cls.

#### Rischi generati dall'uso delle macchine:

Caduta dall'alto; Caduta di materiale dall'alto o a livello; Cesoiamenti, stritolamenti; Getti, schizzi; Inalazione polveri, fibre; Incendi, esplosioni; Investimento, ribaltamento; Irritazioni cutanee, reazioni allergiche; Scivolamenti, cadute a livello; Urti, colpi, impatti, compressioni; Rumore; Vibrazioni; Elettrocuzione; Movimentazione manuale dei carichi.

### Lavoratori impegnati:

- 1) Addetto al getto in calcestruzzo per le strutture in fondazione;

#### Misure Preventive e Protettive, aggiuntive a quelle riportate nell'apposito successivo capitolo:

- a) DPI: addetto al getto in calcestruzzo per le strutture in elevazione;

#### Prescrizioni Organizzative:

Devono essere forniti al lavoratore adeguati dispositivi di protezione individuale: **a)** guanti; **b)** casco; **c)** stivali di sicurezza; **d)** cinture di sicurezza; **e)** indumenti protettivi (tute).

#### Rischi a cui è esposto il lavoratore:

- a) Rumore;

#### Attrezzi utilizzati dal lavoratore:

- a) Andatoie e Passerelle;
- b) Attrezzi manuali;
- c) Gruppo elettrogeno;
- d) Scala semplice;
- e) Vibratore elettrico per calcestruzzo;

#### Rischi generati dall'uso degli attrezzi:

Caduta dall'alto; Caduta di materiale dall'alto o a livello; Punture, tagli, abrasioni; Urti, colpi, impatti, compressioni; Elettrocuzione; Inalazione fumi, gas, vapori; Incendi, esplosioni; Irritazioni cutanee, reazioni allergiche; Movimentazione manuale dei carichi.

## Rinterro di scavo (fase)

Rinterro e compattazione di scavi precedentemente eseguiti, a mano e/o con l'ausilio di mezzi meccanici.

### Macchine utilizzate:

- 1) Dumper;
- 2) Pala meccanica.

### Rischi generati dall'uso delle macchine:

Caduta dall'alto; Caduta di materiale dall'alto o a livello; Cesoiamenti, stritolamenti; Elettrocuzione; Inalazione polveri, fibre; Incendi, esplosioni; Investimento, ribaltamento; Irritazioni cutanee, reazioni allergiche; Movimentazione manuale dei carichi; Scivolamenti, cadute a livello; Urti, colpi, impatti, compressioni; Rumore; Vibrazioni.

### Lavoratori impegnati:

- 1) Addetto al rinterro di scavo;

### Misure Preventive e Protettive, aggiuntive a quelle riportate nell'apposito successivo capitolo:

- a) DPI: addetto al rinterro di scavo;

#### Prescrizioni Organizzative:

Devono essere forniti al lavoratore adeguati dispositivi di protezione individuale: **a)** casco; **b)** guanti; **c)** occhiali protettivi; **d)** calzature di sicurezza con suola antisdrucciolo e imperforabile; **e)** mascherina antipolvere; **f)** otoprotettori.

### Rischi a cui è esposto il lavoratore:

- a) Caduta dall'alto;
- b) Incendi, esplosioni;
- c) Seppellimento, sprofondamento;

### Attrezzi utilizzati dal lavoratore:

- a) Attrezzi manuali;
- b) Andatoie e Passerelle;
- c) Scala semplice;

### Rischi generati dall'uso degli attrezzi:

Punture, tagli, abrasioni; Urti, colpi, impatti, compressioni; Caduta dall'alto; Caduta di materiale dall'alto o a livello; Movimentazione manuale dei carichi.

## OPERE DI FONDAZIONE WTG8

### La Lavorazione è suddivisa nelle seguenti Fasi e Sottofasi:

Scavo di sbancamento

Realizzazione della carpenteria per le strutture in fondazione

Lavorazione e posa ferri di armatura per le strutture in fondazione



Getto in calcestruzzo per le strutture in fondazione

Rinterro di scavo

## Scavo di sbancamento (fase)

Scavi di sbancamenti a cielo aperto eseguiti con l'ausilio di mezzi meccanici (pala meccanica e/o escavatore) e/o a mano. Il ciglio superiore dello scavo dovrà risultare pulito e spianato così come le pareti, che devono essere sgombre da irregolarità o blocchi. Nei lavori di escavazione con mezzi meccanici deve essere vietata la presenza degli operai nel campo di azione dell'escavatore e sul ciglio o alla base del fronte di attacco. Quando per la particolare natura del terreno o per causa di piogge, di infiltrazione, di gelo o disgelo, o per altri motivi, siano da temere frane o scosscimenti, deve essere provveduto all'armatura o al consolidamento del terreno.

### Segnaletica specifica della Lavorazione:

- 1) segnale:  Divieto di accesso alle persone non autorizzate;
- 2) segnale:  Scavi;  
E' severamente proibito avvicinarsi agli scavi

### Macchine utilizzate:

- 1) Autocarro;
- 2) Escavatore;
- 3) Pala meccanica.

**Rischi generati dall'uso delle macchine:**

Caduta di materiale dall'alto o a livello; Cesoiamenti, stritolamenti; Inalazione polveri, fibre; Incendi, esplosioni; Investimento, ribaltamento; Irritazioni cutanee, reazioni allergiche; Movimentazione manuale dei carichi; Scivolamenti, cadute a livello; Urti, colpi, impatti, compressioni; Rumore; Vibrazioni; Elettrocuzione.

**Lavoratori impegnati:**

- 1) Addetto allo scavo di sbancamento;

**Misure Preventive e Protettive, aggiuntive a quelle riportate nell'apposito successivo capitolo:**

- a) DPI: addetto allo scavo di sbancamento;

*Prescrizioni Organizzative:*

Devono essere forniti al lavoratore adeguati dispositivi di protezione individuale: **a)** casco; **b)** guanti; **c)** occhiali protettivi; **d)** calzature di sicurezza con suola antisdrucciolo e impermeabile; **e)** mascherina antipolvere; **f)** ottoprotettori.

**Rischi a cui è esposto il lavoratore:**

- a) Caduta dall'alto;
- b) Incendi, esplosioni;
- c) Seppellimento, sprofondamento;

**Attrezzi utilizzati dal lavoratore:**

- a) Attrezzi manuali;
- b) Andatoie e Passerelle;
- c) Scala semplice;

**Rischi generati dall'uso degli attrezzi:**

Punture, tagli, abrasioni; Urti, colpi, impatti, compressioni; Caduta dall'alto; Caduta di materiale dall'alto o a livello; Movimentazione manuale dei carichi.

## Realizzazione della carpenteria per le strutture in fondazione (fase)

Realizzazione della carpenteria per strutture di fondazione diretta, come plinti, travi rovesce, travi portatompagno, ecc. e successivo disarmo.

**Lavoratori impegnati:**

- 1) Addetto alla realizzazione della carpenteria per le strutture in fondazione;

**Misure Preventive e Protettive, aggiuntive a quelle riportate nell'apposito successivo capitolo:**

- a) DPI: addetto alla realizzazione della carpenteria per le strutture in fondazione;

*Prescrizioni Organizzative:*

Devono essere forniti al lavoratore adeguati dispositivi di protezione individuale: **a)** guanti; **b)** casco; **c)** stivali di sicurezza; **d)** cinture di sicurezza; **e)** indumenti protettivi (tute).

**Rischi a cui è esposto il lavoratore:**

- a) Rumore;

**Attrezzi utilizzati dal lavoratore:**

- a) Andatoie e Passerelle;
- b) Attrezzi manuali;
- c) Scala semplice;
- d) Sega circolare;
- e) Smerigliatrice angolare (flessibile);

**Rischi generati dall'uso degli attrezzi:**

Caduta dall'alto; Caduta di materiale dall'alto o a livello; Punture, tagli, abrasioni; Urti, colpi, impatti, compressioni; Movimentazione manuale dei carichi; Elettrocuzione; Inalazione polveri, fibre; Scivolamenti, cadute a livello; Ustioni.

## Lavorazione e posa ferri di armatura per le strutture in fondazione (fase)

Lavorazione (sagomatura, taglio, saldatura) e posa nelle cassetture di tondini di ferro per armature di strutture in fondazione.

**Macchine utilizzate:**

- 1) Autogrù.

**Rischi generati dall'uso delle macchine:**

Caduta di materiale dall'alto o a livello; Cesoiamenti, stritolamenti; Inalazione polveri, fibre; Investimento, ribaltamento; Movimentazione manuale dei carichi; Punture, tagli, abrasioni; Scivolamenti, cadute a livello; Urti,

colpi, impatti, compressioni; Rumore; Vibrazioni.

#### Lavoratori impegnati:

- 1) Addetto alla lavorazione e posa ferri di armatura per le strutture in fondazione;

#### Misure Preventive e Protettive, aggiuntive a quelle riportate nell'apposito successivo capitolo:

- a) DPI: addetto alla lavorazione e posa ferri di armatura per le strutture in fondazione;

#### Prescrizioni Organizzative:

Devono essere forniti al lavoratore adeguati dispositivi di protezione individuale: **a)** casco; **b)** guanti; **c)** calzature di sicurezza con suola antisdrucciolo e impermeforabile; **d)** cintura di sicurezza; **e)** occhiali o schermi facciali paraschegge.

#### Rischi a cui è esposto il lavoratore:

- a) Punture, tagli, abrasioni;
- b) Rumore;

#### Attrezzi utilizzati dal lavoratore:

- a) Attrezzi manuali;
- b) Ponte su cavalletti;
- c) Scala semplice;
- d) Trancia-piegaferri;

#### Rischi generati dall'uso degli attrezzi:

Punture, tagli, abrasioni; Urti, colpi, impatti, compressioni; Scivolamenti, cadute a livello; Caduta dall'alto; Movimentazione manuale dei carichi; Cesoiamenti, stritolamenti; Elettrocuzione.

## Getto in calcestruzzo per le strutture in fondazione (fase)

Esecuzione di getti di cls per la realizzazione di strutture in fondazione, dirette (come plinti, travi rovesce, platee, ecc.).

#### Macchine utilizzate:

- 1) Autobetoniera;
- 2) Autopompa per cls.

#### Rischi generati dall'uso delle macchine:

Caduta dall'alto; Caduta di materiale dall'alto o a livello; Cesoiamenti, stritolamenti; Getti, schizzi; Inalazione polveri, fibre; Incendi, esplosioni; Investimento, ribaltamento; Irritazioni cutanee, reazioni allergiche; Scivolamenti, cadute a livello; Urti, colpi, impatti, compressioni; Rumore; Vibrazioni; Elettrocuzione; Movimentazione manuale dei carichi.

#### Lavoratori impegnati:

- 1) Addetto al getto in calcestruzzo per le strutture in fondazione;

#### Misure Preventive e Protettive, aggiuntive a quelle riportate nell'apposito successivo capitolo:

- a) DPI: addetto al getto in calcestruzzo per le strutture in elevazione;

#### Prescrizioni Organizzative:

Devono essere forniti al lavoratore adeguati dispositivi di protezione individuale: **a)** guanti; **b)** casco; **c)** stivali di sicurezza; **d)** cinture di sicurezza; **e)** indumenti protettivi (tute).

#### Rischi a cui è esposto il lavoratore:

- a) Rumore;

#### Attrezzi utilizzati dal lavoratore:

- a) Andatoie e Passerelle;
- b) Attrezzi manuali;
- c) Gruppo elettrogeno;
- d) Scala semplice;
- e) Vibratore elettrico per calcestruzzo;

#### Rischi generati dall'uso degli attrezzi:

Caduta dall'alto; Caduta di materiale dall'alto o a livello; Punture, tagli, abrasioni; Urti, colpi, impatti, compressioni; Elettrocuzione; Inalazione fumi, gas, vapori; Incendi, esplosioni; Irritazioni cutanee, reazioni allergiche; Movimentazione manuale dei carichi.

## Rinterro di scavo (fase)

Rinterro e compattazione di scavi precedentemente eseguiti, a mano e/o con l'ausilio di mezzi meccanici.

#### Macchine utilizzate:

- 1) Dumper;
- 2) Pala meccanica.

#### Rischi generati dall'uso delle macchine:

Caduta dall'alto; Caduta di materiale dall'alto o a livello; Cesoiamenti, stritolamenti; Elettrocuzione; Inalazione

polveri, fibre; Incendi, esplosioni; Investimento, ribaltamento; Irritazioni cutanee, reazioni allergiche; Movimentazione manuale dei carichi; Scivolamenti, cadute a livello; Urti, colpi, impatti, compressioni; Rumore; Vibrazioni.

### Lavoratori impegnati:

- 1) Addetto al rinterro di scavo;

#### Misure Preventive e Protettive, aggiuntive a quelle riportate nell'apposito successivo capitolo:

- a) DPI: addetto al rinterro di scavo;

#### Prescrizioni Organizzative:

Devono essere forniti al lavoratore adeguati dispositivi di protezione individuale: **a)** casco; **b)** guanti; **c)** occhiali protettivi; **d)** calzature di sicurezza con suola antiscivolo e imperforabile; **e)** mascherina antipolvere; **f)** otoprotettori.

### Rischi a cui è esposto il lavoratore:

- a) Caduta dall'alto;
- b) Incendi, esplosioni;
- c) Seppellimento, sprofondamento;

### Attrezzi utilizzati dal lavoratore:

- a) Attrezzi manuali;
- b) Andatoie e Passerelle;
- c) Scala semplice;

### Rischi generati dall'uso degli attrezzi:

Punture, tagli, abrasioni; Urti, colpi, impatti, compressioni; Caduta dall'alto; Caduta di materiale dall'alto o a livello; Movimentazione manuale dei carichi.

## OPERE DI FONDAZIONE WTG9

### La Lavorazione è suddivisa nelle seguenti Fasi e Sottofasi:

Scavo di sbancamento

Realizzazione della carpenteria per le strutture in fondazione

Lavorazione e posa ferri di armatura per le strutture in fondazione



Getto in calcestruzzo per le strutture in fondazione

Rinterro di scavo

## Scavo di sbancamento (fase)

Scavi di sbancamenti a cielo aperto eseguiti con l'ausilio di mezzi meccanici (pala meccanica e/o escavatore) e/o a mano. Il ciglio superiore dello scavo dovrà risultare pulito e spianato così come le pareti, che devono essere sgombre da irregolarità o blocchi. Nei lavori di escavazione con mezzi meccanici deve essere vietata la presenza degli operai nel campo di azione dell'escavatore e sul ciglio o alla base del fronte di attacco. Quando per la particolare natura del terreno o per causa di piogge, di infiltrazione, di gelo o disgelo, o per altri motivi, siano da temere frane o scoscendimenti, deve essere provveduto all'armatura o al consolidamento del terreno.

### Segnaletica specifica della Lavorazione:

- 1) segnale:  Divieto di accesso alle persone non autorizzate;
- 2) segnale:  Scavi;  
E' severamente proibito avvicinarsi agli scavi

### Macchine utilizzate:

- 1) Autocarro;
- 2) Escavatore;
- 3) Pala meccanica.

### Rischi generati dall'uso delle macchine:

Caduta di materiale dall'alto o a livello; Cesoiamenti, stritolamenti; Inalazione polveri, fibre; Incendi, esplosioni; Investimento, ribaltamento; Irritazioni cutanee, reazioni allergiche; Movimentazione manuale dei carichi; Scivolamenti, cadute a livello; Urti, colpi, impatti, compressioni; Rumore; Vibrazioni; Elettrocuzione.

### Lavoratori impegnati:

- 1) Addetto allo scavo di sbancamento;

#### Misure Preventive e Protettive, aggiuntive a quelle riportate nell'apposito successivo capitolo:

- a) DPI: addetto allo scavo di sbancamento;

*Prescrizioni Organizzative:*

Devono essere forniti al lavoratore adeguati dispositivi di protezione individuale: **a)** casco; **b)** guanti; **c)** occhiali protettivi; **d)** calzature di sicurezza con suola antisdrucciolo e impermeforabile; **e)** mascherina antipolvere; **f)** otoprotettori.

**Rischi a cui è esposto il lavoratore:**

- a) Caduta dall'alto;  
b) Incendi, esplosioni;  
c) Seppellimento, sprofondamento;

**Attrezzi utilizzati dal lavoratore:**

- a) Attrezzi manuali;  
b) Andatoie e Passerelle;  
c) Scala semplice;

**Rischi generati dall'uso degli attrezzi:**

Punture, tagli, abrasioni; Urti, colpi, impatti, compressioni; Caduta dall'alto; Caduta di materiale dall'alto o a livello; Movimentazione manuale dei carichi.

## Realizzazione della carpenteria per le strutture in fondazione (fase)

Realizzazione della carpenteria per strutture di fondazione diretta, come plinti, travi rovesce, travi portatompagno, ecc. e successivo disarmo.

**Lavoratori impegnati:**

- 1) Addetto alla realizzazione della carpenteria per le strutture in fondazione;

**Misure Preventive e Protettive, aggiuntive a quelle riportate nell'apposito successivo capitolo:**

- a) DPI: addetto alla realizzazione della carpenteria per le strutture in fondazione;

*Prescrizioni Organizzative:*

Devono essere forniti al lavoratore adeguati dispositivi di protezione individuale: **a)** guanti; **b)** casco; **c)** stivali di sicurezza; **d)** cinture di sicurezza; **e)** indumenti protettivi (tute).

**Rischi a cui è esposto il lavoratore:**

- a) Rumore;

**Attrezzi utilizzati dal lavoratore:**

- a) Andatoie e Passerelle;  
b) Attrezzi manuali;  
c) Scala semplice;  
d) Sega circolare;  
e) Smerigliatrice angolare (flessibile);

**Rischi generati dall'uso degli attrezzi:**

Caduta dall'alto; Caduta di materiale dall'alto o a livello; Punture, tagli, abrasioni; Urti, colpi, impatti, compressioni; Movimentazione manuale dei carichi; Elettrocuzione; Inalazione polveri, fibre; Scivolamenti, cadute a livello; Ustioni.

## Lavorazione e posa ferri di armatura per le strutture in fondazione (fase)

Lavorazione (sagomatura, taglio, saldatura) e posa nelle cassature di tondini di ferro per armature di strutture in fondazione.

**Macchine utilizzate:**

- 1) Autogrù.

**Rischi generati dall'uso delle macchine:**

Caduta di materiale dall'alto o a livello; Cesoiamenti, stritolamenti; Inalazione polveri, fibre; Investimento, ribaltamento; Movimentazione manuale dei carichi; Punture, tagli, abrasioni; Scivolamenti, cadute a livello; Urti, colpi, impatti, compressioni; Rumore; Vibrazioni.

**Lavoratori impegnati:**

- 1) Addetto alla lavorazione e posa ferri di armatura per le strutture in fondazione;

**Misure Preventive e Protettive, aggiuntive a quelle riportate nell'apposito successivo capitolo:**

- a) DPI: addetto alla lavorazione e posa ferri di armatura per le strutture in fondazione;

*Prescrizioni Organizzative:*

Devono essere forniti al lavoratore adeguati dispositivi di protezione individuale: **a)** casco; **b)** guanti; **c)** calzature di sicurezza con suola antisdrucciolo e impermeforabile; **d)** cintura di sicurezza; **e)** occhiali o schermi facciali paraschegge.

**Rischi a cui è esposto il lavoratore:**



- a) Punture, tagli, abrasioni;
- b) Rumore;

**Attrezzi utilizzati dal lavoratore:**

- a) Attrezzi manuali;
- b) Ponte su cavalletti;
- c) Scala semplice;
- d) Trancia-piegaferri;

**Rischi generati dall'uso degli attrezzi:**

Punture, tagli, abrasioni; Urti, colpi, impatti, compressioni; Scivolamenti, cadute a livello; Caduta dall'alto; Movimentazione manuale dei carichi; Cesoiamenti, stritolamenti; Elettrocuzione.

## Getto in calcestruzzo per le strutture in fondazione (fase)

Esecuzione di getti di cls per la realizzazione di strutture in fondazione, dirette (come plinti, travi rovesce, platee, ecc.).

**Macchine utilizzate:**

- 1) Autobetoniera;
- 2) Autopompa per cls.

**Rischi generati dall'uso delle macchine:**

Caduta dall'alto; Caduta di materiale dall'alto o a livello; Cesoiamenti, stritolamenti; Getti, schizzi; Inalazione polveri, fibre; Incendi, esplosioni; Investimento, ribaltamento; Irritazioni cutanee, reazioni allergiche; Scivolamenti, cadute a livello; Urti, colpi, impatti, compressioni; Rumore; Vibrazioni; Elettrocuzione; Movimentazione manuale dei carichi.

**Lavoratori impegnati:**

- 1) Addetto al getto in calcestruzzo per le strutture in fondazione;

**Misure Preventive e Protettive, aggiuntive a quelle riportate nell'apposito successivo capitolo:**

- a) DPI: addetto al getto in calcestruzzo per le strutture in elevazione;

*Prescrizioni Organizzative:*

Devono essere forniti al lavoratore adeguati dispositivi di protezione individuale: **a)** guanti; **b)** casco; **c)** stivali di sicurezza; **d)** cinture di sicurezza; **e)** indumenti protettivi (tute).

**Rischi a cui è esposto il lavoratore:**

- a) Rumore;

**Attrezzi utilizzati dal lavoratore:**

- a) Andatoie e Passerelle;
- b) Attrezzi manuali;
- c) Gruppo elettrogeno;
- d) Scala semplice;
- e) Vibratore elettrico per calcestruzzo;

**Rischi generati dall'uso degli attrezzi:**

Caduta dall'alto; Caduta di materiale dall'alto o a livello; Punture, tagli, abrasioni; Urti, colpi, impatti, compressioni; Elettrocuzione; Inalazione fumi, gas, vapori; Incendi, esplosioni; Irritazioni cutanee, reazioni allergiche; Movimentazione manuale dei carichi.

## Rinterro di scavo (fase)

Rinterro e compattazione di scavi precedentemente eseguiti, a mano e/o con l'ausilio di mezzi meccanici.

**Macchine utilizzate:**

- 1) Dumper;
- 2) Pala meccanica.

**Rischi generati dall'uso delle macchine:**

Caduta dall'alto; Caduta di materiale dall'alto o a livello; Cesoiamenti, stritolamenti; Elettrocuzione; Inalazione polveri, fibre; Incendi, esplosioni; Investimento, ribaltamento; Irritazioni cutanee, reazioni allergiche; Movimentazione manuale dei carichi; Scivolamenti, cadute a livello; Urti, colpi, impatti, compressioni; Rumore; Vibrazioni.

**Lavoratori impegnati:**

- 1) Addetto al rinterro di scavo;

**Misure Preventive e Protettive, aggiuntive a quelle riportate nell'apposito successivo capitolo:**

- a) DPI: addetto al rinterro di scavo;

*Prescrizioni Organizzative:*

Devono essere forniti al lavoratore adeguati dispositivi di protezione individuale: **a)** casco; **b)** guanti; **c)** occhiali protettivi; **d)** calzature di sicurezza con suola antisdrucciolo e impermeforabile; **e)** mascherina antipolvere; **f)** otoprotettori.

**Rischi a cui è esposto il lavoratore:**

- a) Caduta dall'alto;
- b) Incendi, esplosioni;
- c) Seppellimento, sprofondamento;

**Attrezzi utilizzati dal lavoratore:**

- a) Attrezzi manuali;
- b) Andatoie e Passerelle;
- c) Scala semplice;

**Rischi generati dall'uso degli attrezzi:**

Punture, tagli, abrasioni; Urti, colpi, impatti, compressioni; Caduta dall'alto; Caduta di materiale dall'alto o a livello; Movimentazione manuale dei carichi.

## OPERE DI FONDAZIONE WTG10



**La Lavorazione è suddivisa nelle seguenti Fasi e Sottofasi:**

Scavo di sbancamento  
Realizzazione della carpenteria per le strutture in fondazione  
Lavorazione e posa ferri di armatura per le strutture in fondazione  
Getto in calcestruzzo per le strutture in fondazione  
Rinterro di scavo

### Scavo di sbancamento (fase)

Scavi di sbancamenti a cielo aperto eseguiti con l'ausilio di mezzi meccanici (pala meccanica e/o escavatore) e/o a mano. Il ciglio superiore dello scavo dovrà risultare pulito e spianato così come le pareti, che devono essere sgombre da irregolarità o blocchi. Nei lavori di escavazione con mezzi meccanici deve essere vietata la presenza degli operai nel campo di azione dell'escavatore e sul ciglio o alla base del fronte di attacco. Quando per la particolare natura del terreno o per causa di piogge, di infiltrazione, di gelo o disgelo, o per altri motivi, siano da temere frane o scosscimenti, deve essere provveduto all'armatura o al consolidamento del terreno.

**Segnaletica specifica della Lavorazione:**

- 1) segnale:  Divieto di accesso alle persone non autorizzate;
- 2) segnale:  Scavi;  
E' severamente proibito avvicinarsi agli scavi

**Macchine utilizzate:**

- 1) Autocarro;
- 2) Escavatore;
- 3) Pala meccanica.

**Rischi generati dall'uso delle macchine:**

Caduta di materiale dall'alto o a livello; Cesoiamenti, stritolamenti; Inalazione polveri, fibre; Incendi, esplosioni; Investimento, ribaltamento; Irritazioni cutanee, reazioni allergiche; Movimentazione manuale dei carichi; Scivolamenti, cadute a livello; Urti, colpi, impatti, compressioni; Rumore; Vibrazioni; Elettrocuzione.

**Lavoratori impegnati:**

- 1) Addetto allo scavo di sbancamento;

**Misure Preventive e Protettive, aggiuntive a quelle riportate nell'apposito successivo capitolo:**

- a) DPI: addetto allo scavo di sbancamento;

*Prescrizioni Organizzative:*

Devono essere forniti al lavoratore adeguati dispositivi di protezione individuale: **a)** casco; **b)** guanti; **c)** occhiali protettivi; **d)** calzature di sicurezza con suola antisdrucciolo e imperforabile; **e)** mascherina antipolvere; **f)** ottoprotettori.

**Rischi a cui è esposto il lavoratore:**

- a) Caduta dall'alto;
- b) Incendi, esplosioni;
- c) Seppellimento, sprofondamento;

**Attrezzi utilizzati dal lavoratore:**

- a) Attrezzi manuali;
- b) Andatoie e Passerelle;
- c) Scala semplice;

**Rischi generati dall'uso degli attrezzi:**

Punture, tagli, abrasioni; Urti, colpi, impatti, compressioni; Caduta dall'alto; Caduta di materiale dall'alto o a livello; Movimentazione manuale dei carichi.

## Realizzazione della carpenteria per le strutture in fondazione (fase)

Realizzazione della carpenteria per strutture di fondazione diretta, come plinti, travi rovesce, travi portatompagno, ecc. e successivo disarmo.

**Lavoratori impegnati:**

- 1) Addetto alla realizzazione della carpenteria per le strutture in fondazione;

**Misure Preventive e Protettive, aggiuntive a quelle riportate nell'apposito successivo capitolo:**

- a) DPI: addetto alla realizzazione della carpenteria per le strutture in fondazione;

*Prescrizioni Organizzative:*

Devono essere forniti al lavoratore adeguati dispositivi di protezione individuale: **a)** guanti; **b)** casco; **c)** stivali di sicurezza; **d)** cinture di sicurezza; **e)** indumenti protettivi (tute).

**Rischi a cui è esposto il lavoratore:**

- a) Rumore;

**Attrezzi utilizzati dal lavoratore:**

- a) Andatoie e Passerelle;
- b) Attrezzi manuali;
- c) Scala semplice;
- d) Sega circolare;
- e) Smerigliatrice angolare (flessibile);

**Rischi generati dall'uso degli attrezzi:**

Caduta dall'alto; Caduta di materiale dall'alto o a livello; Punture, tagli, abrasioni; Urti, colpi, impatti, compressioni; Movimentazione manuale dei carichi; Elettrocuzione; Inalazione polveri, fibre; Scivolamenti, cadute a livello; Ustioni.

## Lavorazione e posa ferri di armatura per le strutture in fondazione (fase)

Lavorazione (sagomatura, taglio, saldatura) e posa nelle cassature di tondini di ferro per armature di strutture in fondazione.

**Macchine utilizzate:**

- 1) Autogrù.

**Rischi generati dall'uso delle macchine:**

Caduta di materiale dall'alto o a livello; Cesoiamenti, stritolamenti; Inalazione polveri, fibre; Investimento, ribaltamento; Movimentazione manuale dei carichi; Punture, tagli, abrasioni; Scivolamenti, cadute a livello; Urti, colpi, impatti, compressioni; Rumore; Vibrazioni.

**Lavoratori impegnati:**

- 1) Addetto alla lavorazione e posa ferri di armatura per le strutture in fondazione;

**Misure Preventive e Protettive, aggiuntive a quelle riportate nell'apposito successivo capitolo:**

- a) DPI: addetto alla lavorazione e posa ferri di armatura per le strutture in fondazione;

*Prescrizioni Organizzative:*

Devono essere forniti al lavoratore adeguati dispositivi di protezione individuale: **a)** casco; **b)** guanti; **c)** calzature di sicurezza con suola antisdrucciolo e imperforabile; **d)** cintura di sicurezza; **e)** occhiali o schermi facciali paraschegge.

**Rischi a cui è esposto il lavoratore:**

- a) Punture, tagli, abrasioni;
- b) Rumore;

**Attrezzi utilizzati dal lavoratore:**

- a) Attrezzi manuali;
- b) Ponte su cavalletti;
- c) Scala semplice;
- d) Trancia-piegaferri;

**Rischi generati dall'uso degli attrezzi:**

Punture, tagli, abrasioni; Urti, colpi, impatti, compressioni; Scivolamenti, cadute a livello; Caduta dall'alto; Movimentazione manuale dei carichi; Cesoiamenti, stritolamenti; Elettrocuzione.

## Getto in calcestruzzo per le strutture in fondazione (fase)

Esecuzione di getti di cls per la realizzazione di strutture in fondazione, dirette (come plinti, travi rovesce, platee, ecc.).

### Macchine utilizzate:

- 1) Autobetoniera;
- 2) Autopompa per cls.

### Rischi generati dall'uso delle macchine:

Caduta dall'alto; Caduta di materiale dall'alto o a livello; Cesoiamenti, stritolamenti; Getti, schizzi; Inalazione polveri, fibre; Incendi, esplosioni; Investimento, ribaltamento; Irritazioni cutanee, reazioni allergiche; Scivolamenti, cadute a livello; Urti, colpi, impatti, compressioni; Rumore; Vibrazioni; Elettrocuzione; Movimentazione manuale dei carichi.

### Lavoratori impegnati:

- 1) Addetto al getto in calcestruzzo per le strutture in fondazione;

### Misure Preventive e Protettive, aggiuntive a quelle riportate nell'apposito successivo capitolo:

- a) DPI: addetto al getto in calcestruzzo per le strutture in elevazione;

#### Prescrizioni Organizzative:

Devono essere forniti al lavoratore adeguati dispositivi di protezione individuale: **a)** guanti; **b)** casco; **c)** stivali di sicurezza; **d)** cinture di sicurezza; **e)** indumenti protettivi (tute).

### Rischi a cui è esposto il lavoratore:

- a) Rumore;

### Attrezzi utilizzati dal lavoratore:

- a) Andatoie e Passerelle;
- b) Attrezzi manuali;
- c) Gruppo elettrogeno;
- d) Scala semplice;
- e) Vibratore elettrico per calcestruzzo;

### Rischi generati dall'uso degli attrezzi:

Caduta dall'alto; Caduta di materiale dall'alto o a livello; Punture, tagli, abrasioni; Urti, colpi, impatti, compressioni; Elettrocuzione; Inalazione fumi, gas, vapori; Incendi, esplosioni; Irritazioni cutanee, reazioni allergiche; Movimentazione manuale dei carichi.

## Rinterro di scavo (fase)

Rinterro e compattazione di scavi precedentemente eseguiti, a mano e/o con l'ausilio di mezzi meccanici.

### Macchine utilizzate:

- 1) Dumper;
- 2) Pala meccanica.

### Rischi generati dall'uso delle macchine:

Caduta dall'alto; Caduta di materiale dall'alto o a livello; Cesoiamenti, stritolamenti; Elettrocuzione; Inalazione polveri, fibre; Incendi, esplosioni; Investimento, ribaltamento; Irritazioni cutanee, reazioni allergiche; Movimentazione manuale dei carichi; Scivolamenti, cadute a livello; Urti, colpi, impatti, compressioni; Rumore; Vibrazioni.

### Lavoratori impegnati:

- 1) Addetto al rinterro di scavo;

### Misure Preventive e Protettive, aggiuntive a quelle riportate nell'apposito successivo capitolo:

- a) DPI: addetto al rinterro di scavo;

#### Prescrizioni Organizzative:

Devono essere forniti al lavoratore adeguati dispositivi di protezione individuale: **a)** casco; **b)** guanti; **c)** occhiali protettivi; **d)** calzature di sicurezza con suola antisdrucciolo e impermeabile; **e)** mascherina antipolvere; **f)** otoprotettori.

### Rischi a cui è esposto il lavoratore:

- a) Caduta dall'alto;
- b) Incendi, esplosioni;
- c) Seppellimento, sprofondamento;

### Attrezzi utilizzati dal lavoratore:

- a) Attrezzi manuali;
- b) Andatoie e Passerelle;
- c) Scala semplice;

### **Rischi generati dall'uso degli attrezzi:**

Punture, tagli, abrasioni; Urti, colpi, impatti, compressioni; Caduta dall'alto; Caduta di materiale dall'alto o a livello; Movimentazione manuale dei carichi.

## **OPERE DI FONDAZIONE WTG11**



### **La Lavorazione è suddivisa nelle seguenti Fasi e Sottofasi:**

Scavo di sbancamento  
Realizzazione della carpenteria per le strutture in fondazione  
Lavorazione e posa ferri di armatura per le strutture in fondazione  
Getto in calcestruzzo per le strutture in fondazione  
Rinterro di scavo

## **Scavo di sbancamento (fase)**

Scavi di sbancamenti a cielo aperto eseguiti con l'ausilio di mezzi meccanici (pala meccanica e/o escavatore) e/o a mano. Il ciglio superiore dello scavo dovrà risultare pulito e spianato così come le pareti, che devono essere sgombre da irregolarità o blocchi. Nei lavori di escavazione con mezzi meccanici deve essere vietata la presenza degli operai nel campo di azione dell'escavatore e sul ciglio o alla base del fronte di attacco. Quando per la particolare natura del terreno o per causa di piogge, di infiltrazione, di gelo o disgelo, o per altri motivi, siano da temere frane o scosscimenti, deve essere provveduto all'armatura o al consolidamento del terreno.

### **Segnaletica specifica della Lavorazione:**

- 1) segnale:  Divieto di accesso alle persone non autorizzate;
- 2) segnale:  Scavi;  
E' severamente proibito avvicinarsi agli scavi

### **Macchine utilizzate:**

- 1) Autocarro;
- 2) Escavatore;
- 3) Pala meccanica.

### **Rischi generati dall'uso delle macchine:**

Caduta di materiale dall'alto o a livello; Cesoiamenti, stritolamenti; Inalazione polveri, fibre; Incendi, esplosioni; Investimento, ribaltamento; Irritazioni cutanee, reazioni allergiche; Movimentazione manuale dei carichi; Scivolamenti, cadute a livello; Urti, colpi, impatti, compressioni; Rumore; Vibrazioni; Elettrocuzione.

### **Lavoratori impegnati:**

- 1) Addetto allo scavo di sbancamento;

### **Misure Preventive e Protettive, aggiuntive a quelle riportate nell'apposito successivo capitolo:**

- a) DPI: addetto allo scavo di sbancamento;

#### *Prescrizioni Organizzative:*

Devono essere forniti al lavoratore adeguati dispositivi di protezione individuale: **a)** casco; **b)** guanti; **c)** occhiali protettivi; **d)** calzature di sicurezza con suola antisdrucciolo e impermeabile; **e)** mascherina antipolvere; **f)** ottoprotettori.

### **Rischi a cui è esposto il lavoratore:**

- a) Caduta dall'alto;
- b) Incendi, esplosioni;
- c) Seppellimento, sprofondamento;

### **Attrezzi utilizzati dal lavoratore:**

- a) Attrezzi manuali;
- b) Andatoie e Passerelle;
- c) Scala semplice;

### **Rischi generati dall'uso degli attrezzi:**

Punture, tagli, abrasioni; Urti, colpi, impatti, compressioni; Caduta dall'alto; Caduta di materiale dall'alto o a livello; Movimentazione manuale dei carichi.

## **Realizzazione della carpenteria per le strutture in fondazione (fase)**

Progetto per la costruzione di un impianto di produzione di energia elettrica da fonte eolica costituito da n.13 aerogeneratori della potenza complessiva di 78 MW, ed un sistema di accumulo di 40 MW, ubicato in agro del Comune di Cerignola (FG), in Località "Monachielo", delle opere di connessione alla RTN e delle infrastrutture indispensabili. - Pag.

Realizzazione della carpenteria per strutture di fondazione diretta, come plinti, travi rovesce, travi portatompagno, ecc. e successivo disarmo.

#### Lavoratori impegnati:

- 1) Addetto alla realizzazione della carpenteria per le strutture in fondazione;

#### Misure Preventive e Protettive, aggiuntive a quelle riportate nell'apposito successivo capitolo:

- a) DPI: addetto alla realizzazione della carpenteria per le strutture in fondazione;

#### Prescrizioni Organizzative:

Devono essere forniti al lavoratore adeguati dispositivi di protezione individuale: **a)** guanti; **b)** casco; **c)** stivali di sicurezza; **d)** cinture di sicurezza; **e)** indumenti protettivi (tute).

#### Rischi a cui è esposto il lavoratore:

- a) Rumore;

#### Attrezzi utilizzati dal lavoratore:

- a) Andatoie e Passerelle;
- b) Attrezzi manuali;
- c) Scala semplice;
- d) Sega circolare;
- e) Smerigliatrice angolare (flessibile);

#### Rischi generati dall'uso degli attrezzi:

Caduta dall'alto; Caduta di materiale dall'alto o a livello; Punture, tagli, abrasioni; Urti, colpi, impatti, compressioni; Movimentazione manuale dei carichi; Elettrocuzione; Inalazione polveri, fibre; Scivolamenti, cadute a livello; Ustioni.

## Lavorazione e posa ferri di armatura per le strutture in fondazione (fase)

Lavorazione (sagomatura, taglio, saldatura) e posa nelle cassature di tondini di ferro per armature di strutture in fondazione.

#### Macchine utilizzate:

- 1) Autogrù.

#### Rischi generati dall'uso delle macchine:

Caduta di materiale dall'alto o a livello; Cesoiamenti, stritolamenti; Inalazione polveri, fibre; Investimento, ribaltamento; Movimentazione manuale dei carichi; Punture, tagli, abrasioni; Scivolamenti, cadute a livello; Urti, colpi, impatti, compressioni; Rumore; Vibrazioni.

#### Lavoratori impegnati:

- 1) Addetto alla lavorazione e posa ferri di armatura per le strutture in fondazione;

#### Misure Preventive e Protettive, aggiuntive a quelle riportate nell'apposito successivo capitolo:

- a) DPI: addetto alla lavorazione e posa ferri di armatura per le strutture in fondazione;

#### Prescrizioni Organizzative:

Devono essere forniti al lavoratore adeguati dispositivi di protezione individuale: **a)** casco; **b)** guanti; **c)** calzature di sicurezza con suola antiscivolo e imperforabile; **d)** cintura di sicurezza; **e)** occhiali o schermi facciali paraschegge.

#### Rischi a cui è esposto il lavoratore:

- a) Punture, tagli, abrasioni;
- b) Rumore;

#### Attrezzi utilizzati dal lavoratore:

- a) Attrezzi manuali;
- b) Ponte su cavalletti;
- c) Scala semplice;
- d) Trancia-piegaferrì;

#### Rischi generati dall'uso degli attrezzi:

Punture, tagli, abrasioni; Urti, colpi, impatti, compressioni; Scivolamenti, cadute a livello; Caduta dall'alto; Movimentazione manuale dei carichi; Cesoiamenti, stritolamenti; Elettrocuzione.

## Getto in calcestruzzo per le strutture in fondazione (fase)

Esecuzione di getti di cls per la realizzazione di strutture in fondazione, dirette (come plinti, travi rovesce, platee, ecc.).

#### Macchine utilizzate:

- 1) Autobetoniera;
- 2) Autopompa per cls.

#### Rischi generati dall'uso delle macchine:

Caduta dall'alto; Caduta di materiale dall'alto o a livello; Cesoiamenti, stritolamenti; Getti, schizzi; Inalazione polveri,

fibre; Incendi, esplosioni; Investimento, ribaltamento; Irritazioni cutanee, reazioni allergiche; Scivolamenti, cadute a livello; Urti, colpi, impatti, compressioni; Rumore; Vibrazioni; Elettrocuzione; Movimentazione manuale dei carichi.

### Lavoratori impegnati:

- 1) Addetto al getto in calcestruzzo per le strutture in fondazione;

#### Misure Preventive e Protettive, aggiuntive a quelle riportate nell'apposito successivo capitolo:

- a) DPI: addetto al getto in calcestruzzo per le strutture in elevazione;

#### Prescrizioni Organizzative:

Devono essere forniti al lavoratore adeguati dispositivi di protezione individuale: **a)** guanti; **b)** casco; **c)** stivali di sicurezza; **d)** cinture di sicurezza; **e)** indumenti protettivi (tute).

#### Rischi a cui è esposto il lavoratore:

- a) Rumore;

#### Attrezzi utilizzati dal lavoratore:

- a) Andatoie e Passerelle;
- b) Attrezzi manuali;
- c) Gruppo elettrogeno;
- d) Scala semplice;
- e) Vibratore elettrico per calcestruzzo;

#### Rischi generati dall'uso degli attrezzi:

Caduta dall'alto; Caduta di materiale dall'alto o a livello; Punture, tagli, abrasioni; Urti, colpi, impatti, compressioni; Elettrocuzione; Inalazione fumi, gas, vapori; Incendi, esplosioni; Irritazioni cutanee, reazioni allergiche; Movimentazione manuale dei carichi.

## Rinterro di scavo (fase)

Rinterro e compattazione di scavi precedentemente eseguiti, a mano e/o con l'ausilio di mezzi meccanici.

#### Macchine utilizzate:

- 1) Dumper;
- 2) Pala meccanica.

#### Rischi generati dall'uso delle macchine:

Caduta dall'alto; Caduta di materiale dall'alto o a livello; Cesoiamenti, stritolamenti; Elettrocuzione; Inalazione polveri, fibre; Incendi, esplosioni; Investimento, ribaltamento; Irritazioni cutanee, reazioni allergiche; Movimentazione manuale dei carichi; Scivolamenti, cadute a livello; Urti, colpi, impatti, compressioni; Rumore; Vibrazioni.

### Lavoratori impegnati:

- 1) Addetto al rinterro di scavo;

#### Misure Preventive e Protettive, aggiuntive a quelle riportate nell'apposito successivo capitolo:

- a) DPI: addetto al rinterro di scavo;

#### Prescrizioni Organizzative:

Devono essere forniti al lavoratore adeguati dispositivi di protezione individuale: **a)** casco; **b)** guanti; **c)** occhiali protettivi; **d)** calzature di sicurezza con suola antisdrucciolo e imperforabile; **e)** mascherina antipolvere; **f)** otoprotettori.

#### Rischi a cui è esposto il lavoratore:

- a) Caduta dall'alto;
- b) Incendi, esplosioni;
- c) Seppellimento, sprofondamento;

#### Attrezzi utilizzati dal lavoratore:

- a) Attrezzi manuali;
- b) Andatoie e Passerelle;
- c) Scala semplice;

#### Rischi generati dall'uso degli attrezzi:

Punture, tagli, abrasioni; Urti, colpi, impatti, compressioni; Caduta dall'alto; Caduta di materiale dall'alto o a livello; Movimentazione manuale dei carichi.

## OPERE DI FONDAZIONE WTG12

### La Lavorazione è suddivisa nelle seguenti Fasi e Sottofasi:



Scavo di sbancamento

Realizzazione della carpenteria per le strutture in fondazione  
Lavorazione e posa ferri di armatura per le strutture in fondazione  
Getto in calcestruzzo per le strutture in fondazione  
Rinterro di scavo

## Scavo di sbancamento (fase)

Scavi di sbancamenti a cielo aperto eseguiti con l'ausilio di mezzi meccanici (pala meccanica e/o escavatore) e/o a mano. Il ciglio superiore dello scavo dovrà risultare pulito e spianato così come le pareti, che devono essere sgombre da irregolarità o blocchi. Nei lavori di escavazione con mezzi meccanici deve essere vietata la presenza degli operai nel campo di azione dell'escavatore e sul ciglio o alla base del fronte di attacco. Quando per la particolare natura del terreno o per causa di piogge, di infiltrazione, di gelo o disgelo, o per altri motivi, siano da temere frane o scoscendimenti, deve essere provveduto all'armatura o al consolidamento del terreno.

### Segnaletica specifica della Lavorazione:

- 1) segnale:  Divieto di accesso alle persone non autorizzate;
- 2) segnale:  Scavi;  
E' severamente proibito avvicinarsi agli scavi

### Macchine utilizzate:

- 1) Autocarro;
- 2) Escavatore;
- 3) Pala meccanica.

#### Rischi generati dall'uso delle macchine:

Caduta di materiale dall'alto o a livello; Cesoiamenti, stritolamenti; Inalazione polveri, fibre; Incendi, esplosioni; Investimento, ribaltamento; Irritazioni cutanee, reazioni allergiche; Movimentazione manuale dei carichi; Scivolamenti, cadute a livello; Urti, colpi, impatti, compressioni; Rumore; Vibrazioni; Elettrocuzione.

### Lavoratori impegnati:

- 1) Addetto allo scavo di sbancamento;

#### Misure Preventive e Protettive, aggiuntive a quelle riportate nell'apposito successivo capitolo:

- a) DPI: addetto allo scavo di sbancamento;

#### Prescrizioni Organizzative:

Devono essere forniti al lavoratore adeguati dispositivi di protezione individuale: **a)** casco; **b)** guanti; **c)** occhiali protettivi; **d)** calzature di sicurezza con suola antisdrucciolo e impermeforabile; **e)** mascherina antipolvere; **f)** otoprotettori.

#### Rischi a cui è esposto il lavoratore:

- a) Caduta dall'alto;
- b) Incendi, esplosioni;
- c) Seppellimento, sprofondamento;

#### Attrezzi utilizzati dal lavoratore:

- a) Attrezzi manuali;
- b) Andatoie e Passerelle;
- c) Scala semplice;

#### Rischi generati dall'uso degli attrezzi:

Punture, tagli, abrasioni; Urti, colpi, impatti, compressioni; Caduta dall'alto; Caduta di materiale dall'alto o a livello; Movimentazione manuale dei carichi.

## Realizzazione della carpenteria per le strutture in fondazione (fase)

Realizzazione della carpenteria per strutture di fondazione diretta, come plinti, travi rovesce, travi portatompagno, ecc. e successivo disarmo.

### Lavoratori impegnati:

- 1) Addetto alla realizzazione della carpenteria per le strutture in fondazione;

#### Misure Preventive e Protettive, aggiuntive a quelle riportate nell'apposito successivo capitolo:

- a) DPI: addetto alla realizzazione della carpenteria per le strutture in fondazione;

#### Prescrizioni Organizzative:

Devono essere forniti al lavoratore adeguati dispositivi di protezione individuale: **a)** guanti; **b)** casco; **c)** stivali di sicurezza; **d)** cinture di sicurezza; **e)** indumenti protettivi (tute).



**Rischi a cui è esposto il lavoratore:**

- a) Rumore;

**Attrezzi utilizzati dal lavoratore:**

- a) Andatoie e Passerelle;  
b) Attrezzi manuali;  
c) Scala semplice;  
d) Sega circolare;  
e) Smerigliatrice angolare (flessibile);

**Rischi generati dall'uso degli attrezzi:**

Caduta dall'alto; Caduta di materiale dall'alto o a livello; Punture, tagli, abrasioni; Urti, colpi, impatti, compressioni; Movimentazione manuale dei carichi; Elettrocuzione; Inalazione polveri, fibre; Scivolamenti, cadute a livello; Ustioni.

## Lavorazione e posa ferri di armatura per le strutture in fondazione (fase)

Lavorazione (sagomatura, taglio, saldatura) e posa nelle cassature di tondini di ferro per armature di strutture in fondazione.

**Macchine utilizzate:**

- 1) Autogrù.

**Rischi generati dall'uso delle macchine:**

Caduta di materiale dall'alto o a livello; Cesoiamenti, stritolamenti; Inalazione polveri, fibre; Investimento, ribaltamento; Movimentazione manuale dei carichi; Punture, tagli, abrasioni; Scivolamenti, cadute a livello; Urti, colpi, impatti, compressioni; Rumore; Vibrazioni.

**Lavoratori impegnati:**

- 1) Addetto alla lavorazione e posa ferri di armatura per le strutture in fondazione;

**Misure Preventive e Protettive, aggiuntive a quelle riportate nell'apposito successivo capitolo:**

- a) DPI: addetto alla lavorazione e posa ferri di armatura per le strutture in fondazione;

*Prescrizioni Organizzative:*

Devono essere forniti al lavoratore adeguati dispositivi di protezione individuale: **a)** casco; **b)** guanti; **c)** calzature di sicurezza con suola antisdrucciolo e impermeforabile; **d)** cintura di sicurezza; **e)** occhiali o schermi facciali paraschegge.

**Rischi a cui è esposto il lavoratore:**

- a) Punture, tagli, abrasioni;  
b) Rumore;

**Attrezzi utilizzati dal lavoratore:**

- a) Attrezzi manuali;  
b) Ponte su cavalletti;  
c) Scala semplice;  
d) Trancia-piegaferri;

**Rischi generati dall'uso degli attrezzi:**

Punture, tagli, abrasioni; Urti, colpi, impatti, compressioni; Scivolamenti, cadute a livello; Caduta dall'alto; Movimentazione manuale dei carichi; Cesoiamenti, stritolamenti; Elettrocuzione.

## Getto in calcestruzzo per le strutture in fondazione (fase)

Esecuzione di getti di cls per la realizzazione di strutture in fondazione, dirette (come plinti, travi rovesce, platee, ecc.).

**Macchine utilizzate:**

- 1) Autobetoniera;  
2) Autopompa per cls.

**Rischi generati dall'uso delle macchine:**

Caduta dall'alto; Caduta di materiale dall'alto o a livello; Cesoiamenti, stritolamenti; Getti, schizzi; Inalazione polveri, fibre; Incendi, esplosioni; Investimento, ribaltamento; Irritazioni cutanee, reazioni allergiche; Scivolamenti, cadute a livello; Urti, colpi, impatti, compressioni; Rumore; Vibrazioni; Elettrocuzione; Movimentazione manuale dei carichi.

**Lavoratori impegnati:**

- 1) Addetto al getto in calcestruzzo per le strutture in fondazione;

**Misure Preventive e Protettive, aggiuntive a quelle riportate nell'apposito successivo capitolo:**

- a) DPI: addetto al getto in calcestruzzo per le strutture in elevazione;

*Prescrizioni Organizzative:*

Devono essere forniti al lavoratore adeguati dispositivi di protezione individuale: **a)** guanti; **b)** casco; **c)** stivali di sicurezza; **d)** cinture di sicurezza; **e)** indumenti protettivi (tute).

**Rischi a cui è esposto il lavoratore:**

- a) Rumore;

**Attrezzi utilizzati dal lavoratore:**

- a) Andatoie e Passerelle;
- b) Attrezzi manuali;
- c) Gruppo elettrogeno;
- d) Scala semplice;
- e) Vibratore elettrico per calcestruzzo;

**Rischi generati dall'uso degli attrezzi:**

Caduta dall'alto; Caduta di materiale dall'alto o a livello; Punture, tagli, abrasioni; Urti, colpi, impatti, compressioni; Elettrocuzione; Inalazione fumi, gas, vapori; Incendi, esplosioni; Irritazioni cutanee, reazioni allergiche; Movimentazione manuale dei carichi.

## Rinterro di scavo (fase)

Rinterro e compattazione di scavi precedentemente eseguiti, a mano e/o con l'ausilio di mezzi meccanici.

**Macchine utilizzate:**

- 1) Dumper;
- 2) Pala meccanica.

**Rischi generati dall'uso delle macchine:**

Caduta dall'alto; Caduta di materiale dall'alto o a livello; Cesoiamenti, stritolamenti; Elettrocuzione; Inalazione polveri, fibre; Incendi, esplosioni; Investimento, ribaltamento; Irritazioni cutanee, reazioni allergiche; Movimentazione manuale dei carichi; Scivolamenti, cadute a livello; Urti, colpi, impatti, compressioni; Rumore; Vibrazioni.

**Lavoratori impegnati:**

- 1) Addetto al rinterro di scavo;

**Misure Preventive e Protettive, aggiuntive a quelle riportate nell'apposito successivo capitolo:**

- a) DPI: addetto al rinterro di scavo;

*Prescrizioni Organizzative:*

Devono essere forniti al lavoratore adeguati dispositivi di protezione individuale: **a)** casco; **b)** guanti; **c)** occhiali protettivi; **d)** calzature di sicurezza con suola antisdrucciolo e imperforabile; **e)** mascherina antipolvere; **f)** otoprotettori.

**Rischi a cui è esposto il lavoratore:**

- a) Caduta dall'alto;
- b) Incendi, esplosioni;
- c) Seppellimento, sprofondamento;

**Attrezzi utilizzati dal lavoratore:**

- a) Attrezzi manuali;
- b) Andatoie e Passerelle;
- c) Scala semplice;

**Rischi generati dall'uso degli attrezzi:**

Punture, tagli, abrasioni; Urti, colpi, impatti, compressioni; Caduta dall'alto; Caduta di materiale dall'alto o a livello; Movimentazione manuale dei carichi.

## OPERE DI FONDAZIONE WTG13

**La Lavorazione è suddivisa nelle seguenti Fasi e Sottofasi:**

Scavo di sbancamento

Realizzazione della carpenteria per le strutture in fondazione

Lavorazione e posa ferri di armatura per le strutture in fondazione

Getto in calcestruzzo per le strutture in fondazione



Rinterro di scavo

## Scavo di sbancamento (fase)

Scavi di sbancamenti a cielo aperto eseguiti con l'ausilio di mezzi meccanici (pala meccanica e/o escavatore) e/o a mano. Il ciglio superiore dello scavo dovrà risultare pulito e spianato così come le pareti, che devono essere sgombre da irregolarità o blocchi. Nei

lavori di escavazione con mezzi meccanici deve essere vietata la presenza degli operai nel campo di azione dell'escavatore e sul ciglio o alla base del fronte di attacco. Quando per la particolare natura del terreno o per causa di piogge, di infiltrazione, di gelo o disgelo, o per altri motivi, siano da temere frane o scoscendimenti, deve essere provveduto all'armatura o al consolidamento del terreno.

### Segnaletica specifica della Lavorazione:

- 1) segnale:  Divieto di accesso alle persone non autorizzate;
- 2) segnale:  Scavi;  
E' severamente proibito avvicinarsi agli scavi

### Macchine utilizzate:

- 1) Autocarro;
- 2) Escavatore;
- 3) Pala meccanica.

#### Rischi generati dall'uso delle macchine:

Caduta di materiale dall'alto o a livello; Cesoiamenti, stritolamenti; Inalazione polveri, fibre; Incendi, esplosioni; Investimento, ribaltamento; Irritazioni cutanee, reazioni allergiche; Movimentazione manuale dei carichi; Scivolamenti, cadute a livello; Urti, colpi, impatti, compressioni; Rumore; Vibrazioni; Elettrocuzione.

### Lavoratori impegnati:

- 1) Addetto allo scavo di sbancamento;

#### Misure Preventive e Protettive, aggiuntive a quelle riportate nell'apposito successivo capitolo:

- a) DPI: addetto allo scavo di sbancamento;

#### *Prescrizioni Organizzative:*

Devono essere forniti al lavoratore adeguati dispositivi di protezione individuale: a) casco; b) guanti; c) occhiali protettivi; d) calzature di sicurezza con suola antisdrucciolo e imperforabile; e) mascherina antipolvere; f) ottoprotettori.

#### Rischi a cui è esposto il lavoratore:

- a) Caduta dall'alto;
- b) Incendi, esplosioni;
- c) Seppellimento, sprofondamento;

#### Attrezzi utilizzati dal lavoratore:

- a) Attrezzi manuali;
- b) Andatoie e Passerelle;
- c) Scala semplice;

#### Rischi generati dall'uso degli attrezzi:

Punture, tagli, abrasioni; Urti, colpi, impatti, compressioni; Caduta dall'alto; Caduta di materiale dall'alto o a livello; Movimentazione manuale dei carichi.

## Realizzazione della carpenteria per le strutture in fondazione (fase)

Realizzazione della carpenteria per strutture di fondazione diretta, come plinti, travi rovesce, travi portatompagno, ecc. e successivo disarmo.

### Lavoratori impegnati:

- 1) Addetto alla realizzazione della carpenteria per le strutture in fondazione;

#### Misure Preventive e Protettive, aggiuntive a quelle riportate nell'apposito successivo capitolo:

- a) DPI: addetto alla realizzazione della carpenteria per le strutture in fondazione;

#### *Prescrizioni Organizzative:*

Devono essere forniti al lavoratore adeguati dispositivi di protezione individuale: a) guanti; b) casco; c) stivali di sicurezza; d) cinture di sicurezza; e) indumenti protettivi (tute).

#### Rischi a cui è esposto il lavoratore:

- a) Rumore;

#### Attrezzi utilizzati dal lavoratore:

- a) Andatoie e Passerelle;
- b) Attrezzi manuali;
- c) Scala semplice;
- d) Sega circolare;
- e) Smerigliatrice angolare (flessibile);

#### Rischi generati dall'uso degli attrezzi:

Caduta dall'alto; Caduta di materiale dall'alto o a livello; Punture, tagli, abrasioni; Urti, colpi, impatti, compressioni;

Movimentazione manuale dei carichi; Elettrocuzione; Inalazione polveri, fibre; Scivolamenti, cadute a livello; Ustioni.

## Lavorazione e posa ferri di armatura per le strutture in fondazione (fase)

Lavorazione (sagomatura, taglio, saldatura) e posa nelle casserature di tondini di ferro per armature di strutture in fondazione.

### Macchine utilizzate:

- 1) Autogrù.

#### Rischi generati dall'uso delle macchine:

Caduta di materiale dall'alto o a livello; Cesoiamenti, stritolamenti; Inalazione polveri, fibre; Investimento, ribaltamento; Movimentazione manuale dei carichi; Punture, tagli, abrasioni; Scivolamenti, cadute a livello; Urti, colpi, impatti, compressioni; Rumore; Vibrazioni.

### Lavoratori impegnati:

- 1) Addetto alla lavorazione e posa ferri di armatura per le strutture in fondazione;

#### Misure Preventive e Protettive, aggiuntive a quelle riportate nell'apposito successivo capitolo:

- a) DPI: addetto alla lavorazione e posa ferri di armatura per le strutture in fondazione;

#### Prescrizioni Organizzative:

Devono essere forniti al lavoratore adeguati dispositivi di protezione individuale: **a)** casco; **b)** guanti; **c)** calzature di sicurezza con suola antiscivolo e impermeabile; **d)** cintura di sicurezza; **e)** occhiali o schermi facciali paraschegge.

#### Rischi a cui è esposto il lavoratore:

- a) Punture, tagli, abrasioni;
- b) Rumore;

#### Attrezzi utilizzati dal lavoratore:

- a) Attrezzi manuali;
- b) Ponte su cavalletti;
- c) Scala semplice;
- d) Trancia-piegaferrì;

#### Rischi generati dall'uso degli attrezzi:

Punture, tagli, abrasioni; Urti, colpi, impatti, compressioni; Scivolamenti, cadute a livello; Caduta dall'alto; Movimentazione manuale dei carichi; Cesoiamenti, stritolamenti; Elettrocuzione.

## Getto in calcestruzzo per le strutture in fondazione (fase)

Esecuzione di getti di cls per la realizzazione di strutture in fondazione, dirette (come plinti, travi rovesce, platee, ecc.).

### Macchine utilizzate:

- 1) Autobetoniera;
- 2) Autopompa per cls.

#### Rischi generati dall'uso delle macchine:

Caduta dall'alto; Caduta di materiale dall'alto o a livello; Cesoiamenti, stritolamenti; Getti, schizzi; Inalazione polveri, fibre; Incendi, esplosioni; Investimento, ribaltamento; Irritazioni cutanee, reazioni allergiche; Scivolamenti, cadute a livello; Urti, colpi, impatti, compressioni; Rumore; Vibrazioni; Elettrocuzione; Movimentazione manuale dei carichi.

### Lavoratori impegnati:

- 1) Addetto al getto in calcestruzzo per le strutture in fondazione;

#### Misure Preventive e Protettive, aggiuntive a quelle riportate nell'apposito successivo capitolo:

- a) DPI: addetto al getto in calcestruzzo per le strutture in elevazione;

#### Prescrizioni Organizzative:

Devono essere forniti al lavoratore adeguati dispositivi di protezione individuale: **a)** guanti; **b)** casco; **c)** stivali di sicurezza; **d)** cinture di sicurezza; **e)** indumenti protettivi (tute).

#### Rischi a cui è esposto il lavoratore:

- a) Rumore;

#### Attrezzi utilizzati dal lavoratore:

- a) Andatoie e Passerelle;
- b) Attrezzi manuali;
- c) Gruppo elettrogeno;
- d) Scala semplice;
- e) Vibratore elettrico per calcestruzzo;

#### Rischi generati dall'uso degli attrezzi:

Caduta dall'alto; Caduta di materiale dall'alto o a livello; Punture, tagli, abrasioni; Urti, colpi, impatti, compressioni;

Elettrocuzione; Inalazione fumi, gas, vapori; Incendi, esplosioni; Irritazioni cutanee, reazioni allergiche; Movimentazione manuale dei carichi.

## Rinterro di scavo (fase)

Rinterro e compattazione di scavi precedentemente eseguiti, a mano e/o con l'ausilio di mezzi meccanici.

### Macchine utilizzate:

- 1) Dumper;
- 2) Pala meccanica.

### Rischi generati dall'uso delle macchine:

Caduta dall'alto; Caduta di materiale dall'alto o a livello; Cesoiamenti, stritolamenti; Elettrocuzione; Inalazione polveri, fibre; Incendi, esplosioni; Investimento, ribaltamento; Irritazioni cutanee, reazioni allergiche; Movimentazione manuale dei carichi; Scivolamenti, cadute a livello; Urti, colpi, impatti, compressioni; Rumore; Vibrazioni.

### Lavoratori impegnati:

- 1) Addetto al rinterro di scavo;

### Misure Preventive e Protettive, aggiuntive a quelle riportate nell'apposito successivo capitolo:

- a) DPI: addetto al rinterro di scavo;

#### Prescrizioni Organizzative:

Devono essere forniti al lavoratore adeguati dispositivi di protezione individuale: **a)** casco; **b)** guanti; **c)** occhiali protettivi; **d)** calzature di sicurezza con suola antisdrucciolo e imperforabile; **e)** mascherina antipolvere; **f)** ottoprotettori.

### Rischi a cui è esposto il lavoratore:

- a) Caduta dall'alto;
- b) Incendi, esplosioni;
- c) Seppellimento, sprofondamento;

### Attrezzi utilizzati dal lavoratore:

- a) Attrezzi manuali;
- b) Andatoie e Passerelle;
- c) Scala semplice;

### Rischi generati dall'uso degli attrezzi:

Punture, tagli, abrasioni; Urti, colpi, impatti, compressioni; Caduta dall'alto; Caduta di materiale dall'alto o a livello; Movimentazione manuale dei carichi.

## OPERE ELETTRICHE DI CONNESSIONE

### La Lavorazione è suddivisa nelle seguenti Fasi e Sottofasi:

Scavo a sezione obbligata per cavidotto di collegamento  
Posa di conduttura elettrica - fibra ottica  
Rinterro di scavo  
Realizzazione Sottostazione elettrica  
Commissioning e allacci

## Scavo a sezione obbligata per cavidotto di collegamento (fase)

Per la realizzazione del cavidotto interrato di collegamento verranno realizzati scavi a sezione obbligata, eseguiti a cielo aperto o all'interno di edifici con mezzi meccanici.

Il ciglio superiore dello scavo dovrà risultare pulito e spianato così come le pareti, che devono essere sgombre da irregolarità o blocchi. Nei lavori di escavazione con mezzi meccanici deve essere vietata la presenza degli operai nel campo di azione dell'escavatore e sul ciglio o alla base del fronte di attacco. Quando per la particolare natura del terreno o per causa di piogge, di infiltrazione, di gelo o disgelo, o per altri motivi, siano da temere frane o scoscendimenti, deve essere provveduto all'armatura o al consolidamento del terreno.

### Segnaletica specifica della Lavorazione:

- 1) segnale:  Scavi;  
E' severamente proibito avvicinarsi agli scavi

**Macchine utilizzate:**

- 1) Autocarro;
- 2) Escavatore;
- 3) Pala meccanica.

**Rischi generati dall'uso delle macchine:**

Caduta di materiale dall'alto o a livello; Cesoiamenti, stritolamenti; Inalazione polveri, fibre; Incendi, esplosioni; Investimento, ribaltamento; Irritazioni cutanee, reazioni allergiche; Movimentazione manuale dei carichi; Scivolamenti, cadute a livello; Urti, colpi, impatti, compressioni; Rumore; Vibrazioni; Elettrocuzione.

**Lavoratori impegnati:**

- 1) Addetto allo scavo a sezione obbligata;

**Misure Preventive e Protettive, aggiuntive a quelle riportate nell'apposito successivo capitolo:**

- a) DPI: addetto allo scavo a sezione obbligata;

*Prescrizioni Organizzative:*

Devono essere forniti al lavoratore adeguati dispositivi di protezione individuale: **a)** casco; **b)** guanti; **c)** occhiali protettivi; **d)** calzature di sicurezza con suola antisdrucciolo e imperforabile; **e)** mascherina antipolvere; **f)** otoprotettori.

**Rischi a cui è esposto il lavoratore:**

- a) Caduta dall'alto;
- b) Incendi, esplosioni;
- c) Seppellimento, sprofondamento;

**Attrezzi utilizzati dal lavoratore:**

- a) Attrezzi manuali;
- b) Andatoie e Passerelle;

**Rischi generati dall'uso degli attrezzi:**

Punture, tagli, abrasioni; Urti, colpi, impatti, compressioni; Caduta dall'alto; Caduta di materiale dall'alto o a livello.

**Posa di conduttura elettrica - fibra ottica (fase)**

Posa dei cavi destinati alla distribuzione di energia elettrica in scavo a sezione obbligata, precedentemente eseguito, previa sistemazione del letto di posa con attrezzi manuali e attrezzature meccaniche.

**Segnaletica specifica della Lavorazione:**

- 1) segnale:  Tensione elettrica pericolosa;

**Macchine utilizzate:**

- 1) Dumper.

**Rischi generati dall'uso delle macchine:**

Caduta dall'alto; Caduta di materiale dall'alto o a livello; Cesoiamenti, stritolamenti; Elettrocuzione; Inalazione polveri, fibre; Incendi, esplosioni; Investimento, ribaltamento; Irritazioni cutanee, reazioni allergiche; Movimentazione manuale dei carichi; Scivolamenti, cadute a livello; Urti, colpi, impatti, compressioni; Rumore; Vibrazioni.

**Lavoratori impegnati:**

- 1) Addetto alla posa di conduttura elettrica;

**Misure Preventive e Protettive, aggiuntive a quelle riportate nell'apposito successivo capitolo:**

- a) DPI: addetto alla posa di conduttura elettrica;

*Prescrizioni Organizzative:*

Devono essere forniti al lavoratore adeguati dispositivi di protezione individuale: **a)** casco; **b)** guanti; **c)** occhiali protettivi; **d)** calzature di sicurezza con suola antisdrucciolo e imperforabile; **e)** otoprotettori.

**Rischi a cui è esposto il lavoratore:**

- a) Scivolamenti, cadute a livello;
- b) Rumore;

**Attrezzi utilizzati dal lavoratore:**

- a) Attrezzi manuali;
- b) Scala semplice;
- c) Trapano elettrico;

**Rischi generati dall'uso degli attrezzi:**

Punture, tagli, abrasioni; Urti, colpi, impatti, compressioni; Caduta dall'alto; Movimentazione manuale dei carichi; Elettrocuzione; Inalazione polveri, fibre; Ustioni.

## Rinterro di scavo (fase)

Rinterro e compattazione di scavi precedentemente eseguiti, a mano e/o con l'ausilio di mezzi meccanici.

### Macchine utilizzate:

- 1) Autobetoniera;
- 2) Autopompa per cls.

### Rischi generati dall'uso delle macchine:

Caduta dall'alto; Caduta di materiale dall'alto o a livello; Cesoiamenti, stritolamenti; Getti, schizzi; Inalazione polveri, fibre; Incendi, esplosioni; Investimento, ribaltamento; Irritazioni cutanee, reazioni allergiche; Scivolamenti, cadute a livello; Urti, colpi, impatti, compressioni; Rumore; Vibrazioni; Elettrocuzione; Movimentazione manuale dei carichi.

### Lavoratori impegnati:

- 1) Addetto al rinterro di scavo;

### Misure Preventive e Protettive, aggiuntive a quelle riportate nell'apposito successivo capitolo:

- a) DPI: addetto al getto in calcestruzzo per sottoservizi in c.a.;

#### Prescrizioni Organizzative:

Devono essere forniti al lavoratore adeguati dispositivi di protezione individuale: a) guanti; b) casco; c) stivali di sicurezza; d) cinture di sicurezza; e) indumenti protettivi (tute).

### Rischi a cui è esposto il lavoratore:

- a) Rumore;
- b) Vibrazioni;

### Attrezzi utilizzati dal lavoratore:

- a) Andatoie e Passerelle;
- b) Attrezzi manuali;
- c) Gruppo elettrogeno;
- d) Scala semplice;
- e) Vibratore elettrico per calcestruzzo;

### Rischi generati dall'uso degli attrezzi:

Caduta dall'alto; Caduta di materiale dall'alto o a livello; Punture, tagli, abrasioni; Urti, colpi, impatti, compressioni; Elettrocuzione; Inalazione fumi, gas, vapori; Incendi, esplosioni; Irritazioni cutanee, reazioni allergiche; Movimentazione manuale dei carichi.

## Realizzazione Sottostazione elettrica (fase)

Verranno installate le componenti elettromeccaniche della Sottostazione elettrica di utenza 30/150 kV.

### Segnaletica specifica della Lavorazione:

- 1) segnale:  Tensione elettrica pericolosa;

### Macchine utilizzate:

- 1) Dumper.

### Rischi generati dall'uso delle macchine:

Caduta dall'alto; Caduta di materiale dall'alto o a livello; Cesoiamenti, stritolamenti; Elettrocuzione; Inalazione polveri, fibre; Incendi, esplosioni; Investimento, ribaltamento; Irritazioni cutanee, reazioni allergiche; Movimentazione manuale dei carichi; Scivolamenti, cadute a livello; Urti, colpi, impatti, compressioni; Rumore; Vibrazioni.

### Lavoratori impegnati:

- 1) Addetto alla posa di conduttura elettrica;

### Misure Preventive e Protettive, aggiuntive a quelle riportate nell'apposito successivo capitolo:

- a) DPI: addetto alla posa di conduttura elettrica;

#### Prescrizioni Organizzative:

Devono essere forniti al lavoratore adeguati dispositivi di protezione individuale: a) casco; b) guanti; c) occhiali protettivi; d) calzature di sicurezza con suola antiscivolo e imperforabile; e) otoprotettori.

### Rischi a cui è esposto il lavoratore:

- a) Scivolamenti, cadute a livello;
- b) Rumore;

### Attrezzi utilizzati dal lavoratore:

- a) Attrezzi manuali;
- b) Scala semplice;
- c) Trapano elettrico;

**Rischi generati dall'uso degli attrezzi:**

Punture, tagli, abrasioni; Urti, colpi, impatti, compressioni; Caduta dall'alto; Movimentazione manuale dei carichi; Elettrocuzione; Inalazione polveri, fibre; Ustioni.

## Commissioning e allacci (fase)

Operazioni connesse alle attività di commissioning ed allacci alla rete Enel

**Segnaletica specifica della Lavorazione:**

- 1) segnale:  Tensione elettrica pericolosa;

**Macchine utilizzate:**

- 1) Dumper.

**Rischi generati dall'uso delle macchine:**

Caduta dall'alto; Caduta di materiale dall'alto o a livello; Cesoiamenti, stritolamenti; Elettrocuzione; Inalazione polveri, fibre; Incendi, esplosioni; Investimento, ribaltamento; Irritazioni cutanee, reazioni allergiche; Movimentazione manuale dei carichi; Scivolamenti, cadute a livello; Urti, colpi, impatti, compressioni; Rumore; Vibrazioni.

**Lavoratori impegnati:**

- 1) Addetto all'attività connesse alle attività di commissioning ed allacci alla rete Enel;

**Misure Preventive e Protettive, aggiuntive a quelle riportate nell'apposito successivo capitolo:**

- a) DPI: addetto alla posa di conduttura elettrica;

*Prescrizioni Organizzative:*

Devono essere forniti al lavoratore adeguati dispositivi di protezione individuale: **a)** casco; **b)** guanti; **c)** occhiali protettivi; **d)** calzature di sicurezza con suola antisdrucciolo e imperforabile; **e)** otoprotettori.

**Rischi a cui è esposto il lavoratore:**

- a) Scivolamenti, cadute a livello;

**Attrezzi utilizzati dal lavoratore:**

- a) Attrezzi manuali;
- b) Scala semplice;
- c) Trapano elettrico;

**Rischi generati dall'uso degli attrezzi:**

Punture, tagli, abrasioni; Urti, colpi, impatti, compressioni; Caduta dall'alto; Movimentazione manuale dei carichi; Elettrocuzione; Inalazione polveri, fibre; Ustioni.

## REALIZZAZIONE SISTEMA DI ACCUMULO-BESS

**La Lavorazione è suddivisa nelle seguenti Fasi e Sottofasi:**

Realizzazione BESS

### Realizzazione BESS (fase)

L'impianto eolico in oggetto è integrato da un sistema di accumulo di energia a batterie (da qui in avanti indicato come BESS – Battery Energy Storage System). Il sistema BESS avrà una potenza di 40 MW e sarà costituito da batterie del tipo a litio. Il sistema BESS è un impianto di accumulo elettrochimico di energia, ovvero un impianto costituito da sottosistemi, apparecchiature e dispositivi necessari all'immagazzinamento dell'energia ed alla conversione bidirezionale della stessa in energia elettrica in media tensione. La tecnologia di accumulatori (batterie al litio) è composta da celle elettrochimiche. Le singole celle sono tra loro elettricamente collegate in serie ed in parallelo per formare moduli di batterie. I moduli, a loro volta, vengono elettricamente collegati in serie ed in parallelo tra loro ed assemblati in appositi armadi in modo tale da conseguire i valori richiesti di potenza, tensione e corrente. Ogni



“assemblato batterie” è gestito, controllato e monitorato, in termini di parametri elettrici e termici, dal proprio sistema BMS.

Il BESS considerato è pari a 40 MW e sarà ubicato a terra nei pressi della Stazione elettrica.

### Segnaletica specifica della Lavorazione:

- 1) segnale:  Tensione elettrica pericolosa;

### Macchine utilizzate:

- 1) Dumper.

#### Rischi generati dall'uso delle macchine:

Caduta dall'alto; Caduta di materiale dall'alto o a livello; Cesoiamenti, stritolamenti; Elettrocuzione; Inalazione polveri, fibre; Incendi, esplosioni; Investimento, ribaltamento; Irritazioni cutanee, reazioni allergiche; Movimentazione manuale dei carichi; Scivolamenti, cadute a livello; Urti, colpi, impatti, compressioni; Rumore; Vibrazioni.

### Lavoratori impegnati:

- 1) Addetto alla posa di conduttura elettrica;

#### Misure Preventive e Protettive, aggiuntive a quelle riportate nell'apposito successivo capitolo:

- a) DPI: addetto alla posa di conduttura elettrica;

#### Prescrizioni Organizzative:

Devono essere forniti al lavoratore adeguati dispositivi di protezione individuale: **a)** casco; **b)** guanti; **c)** occhiali protettivi; **d)** calzature di sicurezza con suola antisdrucciolo e imperforabile; **e)** ottoprotettori.

#### Rischi a cui è esposto il lavoratore:

- a) Scivolamenti, cadute a livello;  
b) Rumore;

#### Attrezzi utilizzati dal lavoratore:

- a) Attrezzi manuali;  
b) Scala semplice;  
c) Trapano elettrico;

#### Rischi generati dall'uso degli attrezzi:

Punture, tagli, abrasioni; Urti, colpi, impatti, compressioni; Caduta dall'alto; Movimentazione manuale dei carichi; Elettrocuzione; Inalazione polveri, fibre; Ustioni.

## MONTAGGIO AEROGENERATORE WTG1

### La Lavorazione è suddivisa nelle seguenti Fasi e Sottofasi:



Montaggio dell' aereogeneratore









### Montaggio dell' aereogeneratore (fase)

Montaggio degli aereogeneratori. Prima dell'inizio dell'opera deve essere messa a disposizione dei responsabili del lavoro, degli operatori e degli organi di controllo, la seguente documentazione tecnica: **a)** piano di lavoro sottoscritto dalla o dalle ditte e dai tecnici interessati che descriva chiaramente le modalità di esecuzione delle operazioni di montaggio e la loro successione; **b)** procedure di sicurezza da adottare nelle varie fasi di lavoro fino al completamento dell'opera; **c)** nel caso di più ditte operanti nel cantiere, cronologia degli interventi da parte delle diverse ditte interessate.

In mancanza di tale documentazione tecnica, della quale dovrà essere fatta esplicita menzione nei documenti di appalto, è fatto divieto di eseguire operazioni di montaggio. Il fornitore delle Torri e dell'Aereogeneratore e la ditta di montaggio, ciascuno per i settori di loro specifica competenza, sono tenuti a formulare istruzioni scritte corredate da relativi disegni illustrativi circa le modalità di effettuazione delle varie operazioni e di impiego dei vari mezzi al fine della prevenzione degli infortuni. Tali istruzioni dovranno essere compatibili con le predisposizioni costruttive adottate in fase di progettazione e costruzione. Su tutti gli elementi prefabbricati destinati al montaggio e di peso superiore a 2 tonnellate deve essere indicato il loro peso effettivo.

### Segnaletica specifica della Lavorazione:

- 1) segnale:  Abbassare;
- 2) segnale:  Alt interruzione;

- 3) segnale:  Arresto emergenza;
- 4) segnale:  Avanzare;
- 5) segnale:  Destra;
- 6) segnale:  Distanza orizzontale;
- 7) segnale:  Distanza verticale;
- 8) segnale:  Fine operazioni;
- 9) segnale:  Inizio operazioni;
- 10) segnale:  Retrocedere;
- 11) segnale:  Sinistra;
- 12) segnale:  Sollevare;

#### Macchine utilizzate:

- 1) Autocarro;
- 2) Autogrù;
- 3) Gru a torre.

#### Rischi generati dall'uso delle macchine:

Caduta di materiale dall'alto o a livello; Cesoiamenti, stritolamenti; Inalazione polveri, fibre; Incendi, esplosioni; Investimento, ribaltamento; Irritazioni cutanee, reazioni allergiche; Movimentazione manuale dei carichi; Scivolamenti, cadute a livello; Urti, colpi, impatti, compressioni; Rumore; Vibrazioni; Elettrocuzione; Punture, tagli, abrasioni; Caduta dall'alto.

#### Lavoratori impegnati:

- 1) Addetto al montaggio di strutture prefabbricate in acciaio;

#### Misure Preventive e Protettive, aggiuntive a quelle riportate nell'apposito successivo capitolo:

- a) DPI: addetto al montaggio di strutture prefabbricate in c.a.;

#### Prescrizioni Organizzative:

Devono essere forniti al lavoratore adeguati dispositivi di protezione individuale: **a)** elmetto (sia per gli addetti al montaggio che per quanti partecipano al lavoro da terra; tali elmetti devono essere corredati da cinghia sottogola, indispensabile soprattutto per chi, lavorando in elevazione, è impossibilitato a recuperare facilmente il casco eventualmente perduto); **b)** guanti; **c)** cintura di sicurezza a dissipazione di energia; **d)** calzature di sicurezza con suola antisdrucciolo e imperforabile; **e)** occhiali.

#### Rischi a cui è esposto il lavoratore:

- a) Caduta dall'alto;
- b) Movimentazione manuale dei carichi;
- c) Rumore;

#### Attrezzi utilizzati dal lavoratore:

- a) Andatoie e Passerelle;
- b) Attrezzi manuali;
- c) Ponteggio metallico fisso;
- d) Scala semplice;
- e) Smerigliatrice angolare (flessibile);

#### Rischi generati dall'uso degli attrezzi:

Caduta dall'alto; Caduta di materiale dall'alto o a livello; Punture, tagli, abrasioni; Urti, colpi, impatti, compressioni; Scivolamenti, cadute a livello; Movimentazione manuale dei carichi; Elettrocuzione; Inalazione polveri, fibre; Ustioni.

## MONTAGGIO AEROGENERATORE WTG2

#### La Lavorazione è suddivisa nelle seguenti Fasi e Sottofasi:













Montaggio dell' aerogeneratore

## Montaggio dell' aereogeneratore (fase)

Montaggio degli aereogeneratori. Prima dell'inizio dell'opera deve essere messa a disposizione dei responsabili del lavoro, degli operatori e degli organi di controllo, la seguente documentazione tecnica: **a)** piano di lavoro sottoscritto dalla o dalle ditte e dai tecnici interessati che descriva chiaramente le modalità di esecuzione delle operazioni di montaggio e la loro successione; **b)** procedure di sicurezza da adottare nelle varie fasi di lavoro fino al completamento dell'opera; **c)** nel caso di più ditte operanti nel cantiere, cronologia degli interventi da parte delle diverse ditte interessate.

In mancanza di tale documentazione tecnica, della quale dovrà essere fatta esplicita menzione nei documenti di appalto, è fatto divieto di eseguire operazioni di montaggio. Il fornitore delle Torri e dell'Aereogeneratore e la ditta di montaggio, ciascuno per i settori di loro specifica competenza, sono tenuti a formulare istruzioni scritte corredate da relativi disegni illustrativi circa le modalità di effettuazione delle varie operazioni e di impiego dei vari mezzi al fine della prevenzione degli infortuni. Tali istruzioni dovranno essere compatibili con le predisposizioni costruttive adottate in fase di progettazione e costruzione. Su tutti gli elementi prefabbricati destinati al montaggio e di peso superiore a 2 tonnellate deve essere indicato il loro peso effettivo.

### Segnaletica specifica della Lavorazione:

- 1) segnale:  Abbassare;
- 2) segnale:  Alt interruzione;
- 3) segnale:  Arresto emergenza;
- 4) segnale:  Avanzare;
- 5) segnale:  Destra;
- 6) segnale:  Distanza orizzontale;
- 7) segnale:  Distanza verticale;
- 8) segnale:  Fine operazioni;
- 9) segnale:  Inizio operazioni;
- 10) segnale:  Retrocedere;
- 11) segnale:  Sinistra;
- 12) segnale:  Sollevare;

### Macchine utilizzate:

- 1) Autocarro;
- 2) Autogrù;
- 3) Gru a torre.

### Rischi generati dall'uso delle macchine:

Caduta di materiale dall'alto o a livello; Cesoiamenti, stritolamenti; Inalazione polveri, fibre; Incendi, esplosioni; Investimento, ribaltamento; Irritazioni cutanee, reazioni allergiche; Movimentazione manuale dei carichi; Scivolamenti, cadute a livello; Urti, colpi, impatti, compressioni; Rumore; Vibrazioni; Elettrocuzione; Punture, tagli, abrasioni; Caduta dall'alto.

### Lavoratori impegnati:

- 1) Addetto al montaggio di strutture prefabbricate in acciaio;  
**Misure Preventive e Protettive, aggiuntive a quelle riportate nell'apposito successivo capitolo:**  
a) DPI: addetto al montaggio di strutture prefabbricate in c.a.;

#### Prescrizioni Organizzative:

Devono essere forniti al lavoratore adeguati dispositivi di protezione individuale: **a)** elmetto (sia per gli addetti al montaggio che per quanti partecipano al lavoro da terra; tali elmetti devono essere corredate da cinghia sottogola, indispensabile soprattutto per chi, lavorando in elevazione, è impossibilitato a recuperare facilmente il casco eventualmente perduto); **b)** guanti; **c)** cintura di sicurezza a dissipazione di energia; **d)** calzature di sicurezza con suola antisdrucciolo e impermeabile; **e)** occhiali.

### Rischi a cui è esposto il lavoratore:

- a) Caduta dall'alto;
- b) Movimentazione manuale dei carichi;
- c) Rumore;

**Attrezzi utilizzati dal lavoratore:**

- a) Andatoie e Passerelle;
- b) Attrezzi manuali;
- c) Ponteggio metallico fisso;
- d) Scala semplice;
- e) Smerigliatrice angolare (flessibile);

**Rischi generati dall'uso degli attrezzi:**

Caduta dall'alto; Caduta di materiale dall'alto o a livello; Punture, tagli, abrasioni; Urti, colpi, impatti, compressioni; Scivolamenti, cadute a livello; Movimentazione manuale dei carichi; Elettrocuzione; Inalazione polveri, fibre; Ustioni.

## MONTAGGIO AEROGENERATORE WTG3

**La Lavorazione è suddivisa nelle seguenti Fasi e Sottofasi:**









Montaggio dell' aereogeneratore

### Montaggio dell' aereogeneratore (fase)

Montaggio degli aereogeneratori. Prima dell'inizio dell'opera deve essere messa a disposizione dei responsabili del lavoro, degli operatori e degli organi di controllo, la seguente documentazione tecnica: **a)** piano di lavoro sottoscritto dalla o dalle ditte e dai tecnici interessati che descriva chiaramente le modalità di esecuzione delle operazioni di montaggio e la loro successione; **b)** procedure di sicurezza da adottare nelle varie fasi di lavoro fino al completamento dell'opera; **c)** nel caso di più ditte operanti nel cantiere, cronologia degli interventi da parte delle diverse ditte interessate.

In mancanza di tale documentazione tecnica, della quale dovrà essere fatta esplicita menzione nei documenti di appalto, è fatto divieto di eseguire operazioni di montaggio. Il fornitore delle Torri e dell'Aereogeneratore e la ditta di montaggio, ciascuno per i settori di loro specifica competenza, sono tenuti a formulare istruzioni scritte corredate da relativi disegni illustrativi circa le modalità di effettuazione delle varie operazioni e di impiego dei vari mezzi al fine della prevenzione degli infortuni. Tali istruzioni dovranno essere compatibili con le predisposizioni costruttive adottate in fase di progettazione e costruzione. Su tutti gli elementi prefabbricati destinati al montaggio e di peso superiore a 2 tonnellate deve essere indicato il loro peso effettivo.

**Segnaletica specifica della Lavorazione:**

- 1) segnale:  Abbassare;
- 2) segnale:  Alt interruzione;
- 3) segnale:  Arresto emergenza;
- 4) segnale:  Avanzare;
- 5) segnale:  Destra;
- 6) segnale:  Distanza orizzontale;
- 7) segnale:  Distanza verticale;
- 8) segnale:  Fine operazioni;
- 9) segnale:  Inizio operazioni;
- 10) segnale:  Retrocedere;
- 11) segnale:  Sinistra;
- 12) segnale:  Sollevare;

**Macchine utilizzate:**

- 1) Autocarro;
- 2) Autogrù;
- 3) Gru a torre.

**Rischi generati dall'uso delle macchine:**

Caduta di materiale dall'alto o a livello; Cesoiamenti, stritolamenti; Inalazione polveri, fibre; Incendi, esplosioni; Investimento, ribaltamento; Irritazioni cutanee, reazioni allergiche; Movimentazione manuale dei carichi; Scivolamenti, cadute a livello; Urti, colpi, impatti, compressioni; Rumore; Vibrazioni; Elettrocuzione; Punture, tagli, abrasioni; Caduta dall'alto.

**Lavoratori impegnati:**

- 1) Addetto al montaggio di strutture prefabbricate in acciaio;

**Misure Preventive e Protettive, aggiuntive a quelle riportate nell'apposito successivo capitolo:**

- a) DPI: addetto al montaggio di strutture prefabbricate in c.a.;

*Prescrizioni Organizzative:*

Devono essere forniti al lavoratore adeguati dispositivi di protezione individuale: **a)** elmetto (sia per gli addetti al montaggio che per quanti partecipano al lavoro da terra; tali elmetti devono essere corredati da cinghia sottogola, indispensabile soprattutto per chi, lavorando in elevazione, è impossibilitato a recuperare facilmente il casco eventualmente perduto); **b)** guanti; **c)** cintura di sicurezza a dissipazione di energia; **d)** calzature di sicurezza con suola antisdrucciolo e imperforabile; **e)** occhiali.

**Rischi a cui è esposto il lavoratore:**

- a) Caduta dall'alto;
- b) Movimentazione manuale dei carichi;
- c) Rumore;

**Attrezzi utilizzati dal lavoratore:**

- a) Andatoie e Passerelle;
- b) Attrezzi manuali;
- c) Ponteggio metallico fisso;
- d) Scala semplice;
- e) Smerigliatrice angolare (flessibile);

**Rischi generati dall'uso degli attrezzi:**

Caduta dall'alto; Caduta di materiale dall'alto o a livello; Punture, tagli, abrasioni; Urti, colpi, impatti, compressioni; Scivolamenti, cadute a livello; Movimentazione manuale dei carichi; Elettrocuzione; Inalazione polveri, fibre; Ustioni.

## MONTAGGIO AEROGENERATORE WTG4

**La Lavorazione è suddivisa nelle seguenti Fasi e Sottofasi:**



Montaggio dell' aereogeneratore









### Montaggio dell' aereogeneratore (fase)

Montaggio degli aereogeneratori. Prima dell'inizio dell'opera deve essere messa a disposizione dei responsabili del lavoro, degli operatori e degli organi di controllo, la seguente documentazione tecnica: **a)** piano di lavoro sottoscritto dalla o dalle ditte e dai tecnici interessati che descriva chiaramente le modalità di esecuzione delle operazioni di montaggio e la loro successione; **b)** procedure di sicurezza da adottare nelle varie fasi di lavoro fino al completamento dell'opera; **c)** nel caso di più ditte operanti nel cantiere, cronologia degli interventi da parte delle diverse ditte interessate.

In mancanza di tale documentazione tecnica, della quale dovrà essere fatta esplicita menzione nei documenti di appalto, è fatto divieto di eseguire operazioni di montaggio. Il fornitore delle Torri e dell'Aereogeneratore e la ditta di montaggio, ciascuno per i settori di loro specifica competenza, sono tenuti a formulare istruzioni scritte corredate da relativi disegni illustrativi circa le modalità di effettuazione delle varie operazioni e di impiego dei vari mezzi al fine della prevenzione degli infortuni. Tali istruzioni dovranno essere compatibili con le predisposizioni costruttive adottate in fase di progettazione e costruzione. Su tutti gli elementi prefabbricati destinati al montaggio e di peso superiore a 2 tonnellate deve essere indicato il loro peso effettivo.

**Segnaletica specifica della Lavorazione:**

- 1) segnale:  Abbassare;
- 2) segnale:  Alt interruzione;
- 3) segnale:  Arresto emergenza;

- 4) segnale:  Avanzare;
- 5) segnale:  Destra;
- 6) segnale:  Distanza orizzontale;
- 7) segnale:  Distanza verticale;
- 8) segnale:  Fine operazioni;
- 9) segnale:  Inizio operazioni;
- 10) segnale:  Retrocedere;
- 11) segnale:  Sinistra;
- 12) segnale:  Sollevare;

#### **Macchine utilizzate:**

- 1) Autocarro;
- 2) Autogrù;
- 3) Gru a torre.

#### **Rischi generati dall'uso delle macchine:**

Caduta di materiale dall'alto o a livello; Cesoiamenti, stritolamenti; Inalazione polveri, fibre; Incendi, esplosioni; Investimento, ribaltamento; Irritazioni cutanee, reazioni allergiche; Movimentazione manuale dei carichi; Scivolamenti, cadute a livello; Urti, colpi, impatti, compressioni; Rumore; Vibrazioni; Elettrocuzione; Punture, tagli, abrasioni; Caduta dall'alto.

#### **Lavoratori impegnati:**

- 1) Addetto al montaggio di strutture prefabbricate in acciaio;

#### **Misure Preventive e Protettive, aggiuntive a quelle riportate nell'apposito successivo capitolo:**

- a) DPI: addetto al montaggio di strutture prefabbricate in c.a.;

#### *Prescrizioni Organizzative:*

Devono essere forniti al lavoratore adeguati dispositivi di protezione individuale: **a)** elmetto (sia per gli addetti al montaggio che per quanti partecipano al lavoro da terra; tali elmetti devono essere corredati da cinghia sottogola, indispensabile soprattutto per chi, lavorando in elevazione, è impossibilitato a recuperare facilmente il casco eventualmente perduto); **b)** guanti; **c)** cintura di sicurezza a dissipazione di energia; **d)** calzature di sicurezza con suola antidrucciolo e imperforabile; **e)** occhiali.

#### **Rischi a cui è esposto il lavoratore:**

- a) Caduta dall'alto;
- b) Movimentazione manuale dei carichi;
- c) Rumore;

#### **Attrezzi utilizzati dal lavoratore:**

- a) Andatoie e Passerelle;
- b) Attrezzi manuali;
- c) Ponteggio metallico fisso;
- d) Scala semplice;
- e) Smerigliatrice angolare (flessibile);

#### **Rischi generati dall'uso degli attrezzi:**

Caduta dall'alto; Caduta di materiale dall'alto o a livello; Punture, tagli, abrasioni; Urti, colpi, impatti, compressioni; Scivolamenti, cadute a livello; Movimentazione manuale dei carichi; Elettrocuzione; Inalazione polveri, fibre; Ustioni.

## MONTAGGIO AEROGENERATORE WTG5

#### **La Lavorazione è suddivisa nelle seguenti Fasi e Sottofasi:**

Montaggio dell' aerogeneratore

## Montaggio dell' aereogeneratore (fase)

Montaggio degli aereogeneratori. Prima dell'inizio dell'opera deve essere messa a disposizione dei responsabili del lavoro, degli operatori e degli organi di controllo, la seguente documentazione tecnica: **a)** piano di lavoro sottoscritto dalla o dalle ditte e dai tecnici interessati che descriva chiaramente le modalità di esecuzione delle operazioni di montaggio e la loro successione; **b)** procedure di sicurezza da adottare nelle varie fasi di lavoro fino al completamento dell'opera; **c)** nel caso di più ditte operanti nel cantiere, cronologia degli interventi da parte delle diverse ditte interessate.

In mancanza di tale documentazione tecnica, della quale dovrà essere fatta esplicita menzione nei documenti di appalto, è fatto divieto di eseguire operazioni di montaggio. Il fornitore delle Torri e dell'Aereogeneratore e la ditta di montaggio, ciascuno per i settori di loro specifica competenza, sono tenuti a formulare istruzioni scritte corredate da relativi disegni illustrativi circa le modalità di effettuazione delle varie operazioni e di impiego dei vari mezzi al fine della prevenzione degli infortuni. Tali istruzioni dovranno essere compatibili con le predisposizioni costruttive adottate in fase di progettazione e costruzione. Su tutti gli elementi prefabbricati destinati al montaggio e di peso superiore a 2 tonnellate deve essere indicato il loro peso effettivo.

### Segnaletica specifica della Lavorazione:

- 1) segnale:  Abbassare;
- 2) segnale:  Alt interruzione;
- 3) segnale:  Arresto emergenza;
- 4) segnale:  Avanzare;
- 5) segnale:  Destra;
- 6) segnale:  Distanza orizzontale;
- 7) segnale:  Distanza verticale;
- 8) segnale:  Fine operazioni;
- 9) segnale:  Inizio operazioni;
- 10) segnale:  Retrocedere;
- 11) segnale:  Sinistra;
- 12) segnale:  Sollevare;

### Macchine utilizzate:

- 1) Autocarro;
- 2) Autogrù;
- 3) Gru a torre.

### Rischi generati dall'uso delle macchine:

Caduta di materiale dall'alto o a livello; Cesoiamenti, stritolamenti; Inalazione polveri, fibre; Incendi, esplosioni; Investimento, ribaltamento; Irritazioni cutanee, reazioni allergiche; Movimentazione manuale dei carichi; Scivolamenti, cadute a livello; Urti, colpi, impatti, compressioni; Rumore; Vibrazioni; Elettrocuzione; Punture, tagli, abrasioni; Caduta dall'alto.

### Lavoratori impegnati:

- 1) Addetto al montaggio di strutture prefabbricate in acciaio;  
**Misure Preventive e Protettive, aggiuntive a quelle riportate nell'apposito successivo capitolo:**  
a) DPI: addetto al montaggio di strutture prefabbricate in c.a.;

#### Prescrizioni Organizzative:

Devono essere forniti al lavoratore adeguati dispositivi di protezione individuale: **a)** elmetto (sia per gli addetti al montaggio che per quanti partecipano al lavoro da terra; tali elmetti devono essere corredate da cinghia sottogola, indispensabile soprattutto per chi, lavorando in elevazione, è impossibilitato a recuperare facilmente il casco eventualmente perduto); **b)** guanti; **c)** cintura di sicurezza a dissipazione di energia; **d)** calzature di sicurezza con suola antisdrucciolo e impermeabile; **e)** occhiali.

### Rischi a cui è esposto il lavoratore:

- a) Caduta dall'alto;
- b) Movimentazione manuale dei carichi;
- c) Rumore;

**Attrezzi utilizzati dal lavoratore:**

- a) Andatoie e Passerelle;
- b) Attrezzi manuali;
- c) Ponteggio metallico fisso;
- d) Scala semplice;
- e) Smerigliatrice angolare (flessibile);

**Rischi generati dall'uso degli attrezzi:**

Caduta dall'alto; Caduta di materiale dall'alto o a livello; Punture, tagli, abrasioni; Urti, colpi, impatti, compressioni; Scivolamenti, cadute a livello; Movimentazione manuale dei carichi; Elettrocuzione; Inalazione polveri, fibre; Ustioni.

## MONTAGGIO AEREOGENERATORE WTG6

**La Lavorazione è suddivisa nelle seguenti Fasi e Sottofasi:**











Montaggio dell' aereogeneratore

### Montaggio dell' aereogeneratore (fase)

Montaggio degli aereogeneratori. Prima dell'inizio dell'opera deve essere messa a disposizione dei responsabili del lavoro, degli operatori e degli organi di controllo, la seguente documentazione tecnica: **a)** piano di lavoro sottoscritto dalla o dalle ditte e dai tecnici interessati che descriva chiaramente le modalità di esecuzione delle operazioni di montaggio e la loro successione; **b)** procedure di sicurezza da adottare nelle varie fasi di lavoro fino al completamento dell'opera; **c)** nel caso di più ditte operanti nel cantiere, cronologia degli interventi da parte delle diverse ditte interessate.

In mancanza di tale documentazione tecnica, della quale dovrà essere fatta esplicita menzione nei documenti di appalto, è fatto divieto di eseguire operazioni di montaggio. Il fornitore delle Torri e dell'Aereogeneratore e la ditta di montaggio, ciascuno per i settori di loro specifica competenza, sono tenuti a formulare istruzioni scritte corredate da relativi disegni illustrativi circa le modalità di effettuazione delle varie operazioni e di impiego dei vari mezzi al fine della prevenzione degli infortuni. Tali istruzioni dovranno essere compatibili con le predisposizioni costruttive adottate in fase di progettazione e costruzione. Su tutti gli elementi prefabbricati destinati al montaggio e di peso superiore a 2 tonnellate deve essere indicato il loro peso effettivo.

**Segnaletica specifica della Lavorazione:**

- 1) segnale:  Abbassare;
- 2) segnale:  Alt interruzione;
- 3) segnale:  Arresto emergenza;
- 4) segnale:  Avanzare;
- 5) segnale:  Destra;
- 6) segnale:  Distanza orizzontale;
- 7) segnale:  Distanza verticale;
- 8) segnale:  Fine operazioni;
- 9) segnale:  Inizio operazioni;
- 10) segnale:  Retrocedere;
- 11) segnale:  Sinistra;
- 12) segnale:  Sollevare;

**Macchine utilizzate:**



- 1) Autocarro;
- 2) Autogrù;
- 3) Gru a torre.

**Rischi generati dall'uso delle macchine:**

Caduta di materiale dall'alto o a livello; Cesoiamenti, stritolamenti; Inalazione polveri, fibre; Incendi, esplosioni; Investimento, ribaltamento; Irritazioni cutanee, reazioni allergiche; Movimentazione manuale dei carichi; Scivolamenti, cadute a livello; Urti, colpi, impatti, compressioni; Rumore; Vibrazioni; Elettrocuzione; Punture, tagli, abrasioni; Caduta dall'alto.

**Lavoratori impegnati:**

- 1) Addetto al montaggio di strutture prefabbricate in acciaio;

**Misure Preventive e Protettive, aggiuntive a quelle riportate nell'apposito successivo capitolo:**

- a) DPI: addetto al montaggio di strutture prefabbricate in c.a.;

*Prescrizioni Organizzative:*

Devono essere forniti al lavoratore adeguati dispositivi di protezione individuale: **a)** elmetto (sia per gli addetti al montaggio che per quanti partecipano al lavoro da terra; tali elmetti devono essere corredati da cinghia sottogola, indispensabile soprattutto per chi, lavorando in elevazione, è impossibilitato a recuperare facilmente il casco eventualmente perduto); **b)** guanti; **c)** cintura di sicurezza a dissipazione di energia; **d)** calzature di sicurezza con suola antisdrucciolo e imperforabile; **e)** occhiali.

**Rischi a cui è esposto il lavoratore:**

- a) Caduta dall'alto;
- b) Movimentazione manuale dei carichi;
- c) Rumore;

**Attrezzi utilizzati dal lavoratore:**

- a) Andatoie e Passerelle;
- b) Attrezzi manuali;
- c) Ponteggio metallico fisso;
- d) Scala semplice;
- e) Smerigliatrice angolare (flessibile);

**Rischi generati dall'uso degli attrezzi:**

Caduta dall'alto; Caduta di materiale dall'alto o a livello; Punture, tagli, abrasioni; Urti, colpi, impatti, compressioni; Scivolamenti, cadute a livello; Movimentazione manuale dei carichi; Elettrocuzione; Inalazione polveri, fibre; Ustioni.

## MONTAGGIO AEROGENERATORE WTG7

**La Lavorazione è suddivisa nelle seguenti Fasi e Sottofasi:**

Montaggio dell' aereogeneratore









### Montaggio dell' aereogeneratore (fase)

Montaggio degli aereogeneratori. Prima dell'inizio dell'opera deve essere messa a disposizione dei responsabili del lavoro, degli operatori e degli organi di controllo, la seguente documentazione tecnica: **a)** piano di lavoro sottoscritto dalla o dalle ditte e dai tecnici interessati che descriva chiaramente le modalità di esecuzione delle operazioni di montaggio e la loro successione; **b)** procedure di sicurezza da adottare nelle varie fasi di lavoro fino al completamento dell'opera; **c)** nel caso di più ditte operanti nel cantiere, cronologia degli interventi da parte delle diverse ditte interessate.

In mancanza di tale documentazione tecnica, della quale dovrà essere fatta esplicita menzione nei documenti di appalto, è fatto divieto di eseguire operazioni di montaggio. Il fornitore delle Torri e dell'Aereogeneratore e la ditta di montaggio, ciascuno per i settori di loro specifica competenza, sono tenuti a formulare istruzioni scritte corredate da relativi disegni illustrativi circa le modalità di effettuazione delle varie operazioni e di impiego dei vari mezzi al fine della prevenzione degli infortuni. Tali istruzioni dovranno essere compatibili con le predisposizioni costruttive adottate in fase di progettazione e costruzione. Su tutti gli elementi prefabbricati destinati al montaggio e di peso superiore a 2 tonnellate deve essere indicato il loro peso effettivo.

**Segnaletica specifica della Lavorazione:**

- 1) segnale:  Abbassare;
- 2) segnale:  Alt interruzione;
- 3) segnale:  Arresto emergenza;

- 4) segnale:  Avanzare;
- 5) segnale:  Destra;
- 6) segnale:  Distanza orizzontale;
- 7) segnale:  Distanza verticale;
- 8) segnale:  Fine operazioni;
- 9) segnale:  Inizio operazioni;
- 10) segnale:  Retrocedere;
- 11) segnale:  Sinistra;
- 12) segnale:  Sollevare;

#### **Macchine utilizzate:**

- 1) Autocarro;
- 2) Autogrù;
- 3) Gru a torre.

#### **Rischi generati dall'uso delle macchine:**

Caduta di materiale dall'alto o a livello; Cesoiamenti, stritolamenti; Inalazione polveri, fibre; Incendi, esplosioni; Investimento, ribaltamento; Irritazioni cutanee, reazioni allergiche; Movimentazione manuale dei carichi; Scivolamenti, cadute a livello; Urti, colpi, impatti, compressioni; Rumore; Vibrazioni; Elettrocuzione; Punture, tagli, abrasioni; Caduta dall'alto.

#### **Lavoratori impegnati:**

- 1) Addetto al montaggio di strutture prefabbricate in acciaio;

#### **Misure Preventive e Protettive, aggiuntive a quelle riportate nell'apposito successivo capitolo:**

- a) DPI: addetto al montaggio di strutture prefabbricate in c.a.;

#### *Prescrizioni Organizzative:*

Devono essere forniti al lavoratore adeguati dispositivi di protezione individuale: **a)** elmetto (sia per gli addetti al montaggio che per quanti partecipano al lavoro da terra; tali elmetti devono essere corredati da cinghia sottogola, indispensabile soprattutto per chi, lavorando in elevazione, è impossibilitato a recuperare facilmente il casco eventualmente perduto); **b)** guanti; **c)** cintura di sicurezza a dissipazione di energia; **d)** calzature di sicurezza con suola antidrucciolo e imperforabile; **e)** occhiali.

#### **Rischi a cui è esposto il lavoratore:**

- a) Caduta dall'alto;
- b) Movimentazione manuale dei carichi;
- c) Rumore;

#### **Attrezzi utilizzati dal lavoratore:**

- a) Andatoie e Passerelle;
- b) Attrezzi manuali;
- c) Ponteggio metallico fisso;
- d) Scala semplice;
- e) Smerigliatrice angolare (flessibile);

#### **Rischi generati dall'uso degli attrezzi:**

Caduta dall'alto; Caduta di materiale dall'alto o a livello; Punture, tagli, abrasioni; Urti, colpi, impatti, compressioni; Scivolamenti, cadute a livello; Movimentazione manuale dei carichi; Elettrocuzione; Inalazione polveri, fibre; Ustioni.

## **MONTAGGIO AEROGENERATORE WTG8**

#### **La Lavorazione è suddivisa nelle seguenti Fasi e Sottofasi:**













Montaggio dell' aerogeneratore

## Montaggio dell' aereogeneratore (fase)

Montaggio degli aereogeneratori. Prima dell'inizio dell'opera deve essere messa a disposizione dei responsabili del lavoro, degli operatori e degli organi di controllo, la seguente documentazione tecnica: **a)** piano di lavoro sottoscritto dalla o dalle ditte e dai tecnici interessati che descriva chiaramente le modalità di esecuzione delle operazioni di montaggio e la loro successione; **b)** procedure di sicurezza da adottare nelle varie fasi di lavoro fino al completamento dell'opera; **c)** nel caso di più ditte operanti nel cantiere, cronologia degli interventi da parte delle diverse ditte interessate.

In mancanza di tale documentazione tecnica, della quale dovrà essere fatta esplicita menzione nei documenti di appalto, è fatto divieto di eseguire operazioni di montaggio. Il fornitore delle Torri e dell'Aereogeneratore e la ditta di montaggio, ciascuno per i settori di loro specifica competenza, sono tenuti a formulare istruzioni scritte corredate da relativi disegni illustrativi circa le modalità di effettuazione delle varie operazioni e di impiego dei vari mezzi al fine della prevenzione degli infortuni. Tali istruzioni dovranno essere compatibili con le predisposizioni costruttive adottate in fase di progettazione e costruzione. Su tutti gli elementi prefabbricati destinati al montaggio e di peso superiore a 2 tonnellate deve essere indicato il loro peso effettivo.

### Segnaletica specifica della Lavorazione:

- 1) segnale:  Abbassare;
- 2) segnale:  Alt interruzione;
- 3) segnale:  Arresto emergenza;
- 4) segnale:  Avanzare;
- 5) segnale:  Destra;
- 6) segnale:  Distanza orizzontale;
- 7) segnale:  Distanza verticale;
- 8) segnale:  Fine operazioni;
- 9) segnale:  Inizio operazioni;
- 10) segnale:  Retrocedere;
- 11) segnale:  Sinistra;
- 12) segnale:  Sollevare;

### Macchine utilizzate:

- 1) Autocarro;
- 2) Autogrù;
- 3) Gru a torre.

### Rischi generati dall'uso delle macchine:

Caduta di materiale dall'alto o a livello; Cesoiamenti, stritolamenti; Inalazione polveri, fibre; Incendi, esplosioni; Investimento, ribaltamento; Irritazioni cutanee, reazioni allergiche; Movimentazione manuale dei carichi; Scivolamenti, cadute a livello; Urti, colpi, impatti, compressioni; Rumore; Vibrazioni; Elettrocuzione; Punture, tagli, abrasioni; Caduta dall'alto.

### Lavoratori impegnati:

- 1) Addetto al montaggio di strutture prefabbricate in acciaio;  
**Misure Preventive e Protettive, aggiuntive a quelle riportate nell'apposito successivo capitolo:**  
a) DPI: addetto al montaggio di strutture prefabbricate in c.a.;

#### Prescrizioni Organizzative:

Devono essere forniti al lavoratore adeguati dispositivi di protezione individuale: **a)** elmetto (sia per gli addetti al montaggio che per quanti partecipano al lavoro da terra; tali elmetti devono essere corredate da cinghia sottogola, indispensabile soprattutto per chi, lavorando in elevazione, è impossibilitato a recuperare facilmente il casco eventualmente perduto); **b)** guanti; **c)** cintura di sicurezza a dissipazione di energia; **d)** calzature di sicurezza con suola antiscivolo e impermeabile; **e)** occhiali.

### Rischi a cui è esposto il lavoratore:

- a) Caduta dall'alto;
- b) Movimentazione manuale dei carichi;
- c) Rumore;

**Attrezzi utilizzati dal lavoratore:**

- a) Andatoie e Passerelle;
- b) Attrezzi manuali;
- c) Ponteggio metallico fisso;
- d) Scala semplice;
- e) Smerigliatrice angolare (flessibile);

**Rischi generati dall'uso degli attrezzi:**

Caduta dall'alto; Caduta di materiale dall'alto o a livello; Punture, tagli, abrasioni; Urti, colpi, impatti, compressioni; Scivolamenti, cadute a livello; Movimentazione manuale dei carichi; Elettrocuzione; Inalazione polveri, fibre; Ustioni.

## MONTAGGIO AEROGENERATORE WTG9

**La Lavorazione è suddivisa nelle seguenti Fasi e Sottofasi:**









Montaggio dell' aereogeneratore

### Montaggio dell' aereogeneratore (fase)

Montaggio degli aereogeneratori. Prima dell'inizio dell'opera deve essere messa a disposizione dei responsabili del lavoro, degli operatori e degli organi di controllo, la seguente documentazione tecnica: **a)** piano di lavoro sottoscritto dalla o dalle ditte e dai tecnici interessati che descriva chiaramente le modalità di esecuzione delle operazioni di montaggio e la loro successione; **b)** procedure di sicurezza da adottare nelle varie fasi di lavoro fino al completamento dell'opera; **c)** nel caso di più ditte operanti nel cantiere, cronologia degli interventi da parte delle diverse ditte interessate.

In mancanza di tale documentazione tecnica, della quale dovrà essere fatta esplicita menzione nei documenti di appalto, è fatto divieto di eseguire operazioni di montaggio. Il fornitore delle Torri e dell'Aereogeneratore e la ditta di montaggio, ciascuno per i settori di loro specifica competenza, sono tenuti a formulare istruzioni scritte corredate da relativi disegni illustrativi circa le modalità di effettuazione delle varie operazioni e di impiego dei vari mezzi al fine della prevenzione degli infortuni. Tali istruzioni dovranno essere compatibili con le predisposizioni costruttive adottate in fase di progettazione e costruzione. Su tutti gli elementi prefabbricati destinati al montaggio e di peso superiore a 2 tonnellate deve essere indicato il loro peso effettivo.

**Segnaletica specifica della Lavorazione:**

- 1) segnale:  Abbassare;
- 2) segnale:  Alt interruzione;
- 3) segnale:  Arresto emergenza;
- 4) segnale:  Avanzare;
- 5) segnale:  Destra;
- 6) segnale:  Distanza orizzontale;
- 7) segnale:  Distanza verticale;
- 8) segnale:  Fine operazioni;
- 9) segnale:  Inizio operazioni;
- 10) segnale:  Retrocedere;
- 11) segnale:  Sinistra;
- 12) segnale:  Sollevare;

**Macchine utilizzate:**

- 1) Autocarro;
- 2) Autogrù;
- 3) Gru a torre.

**Rischi generati dall'uso delle macchine:**

Caduta di materiale dall'alto o a livello; Cesoiamenti, stritolamenti; Inalazione polveri, fibre; Incendi, esplosioni; Investimento, ribaltamento; Irritazioni cutanee, reazioni allergiche; Movimentazione manuale dei carichi; Scivolamenti, cadute a livello; Urti, colpi, impatti, compressioni; Rumore; Vibrazioni; Elettrocuzione; Punture, tagli, abrasioni; Caduta dall'alto.

**Lavoratori impegnati:**

- 1) Addetto al montaggio di strutture prefabbricate in acciaio;

**Misure Preventive e Protettive, aggiuntive a quelle riportate nell'apposito successivo capitolo:**

- a) DPI: addetto al montaggio di strutture prefabbricate in c.a.;

*Prescrizioni Organizzative:*

Devono essere forniti al lavoratore adeguati dispositivi di protezione individuale: **a)** elmetto (sia per gli addetti al montaggio che per quanti partecipano al lavoro da terra; tali elmetti devono essere corredati da cinghia sottogola, indispensabile soprattutto per chi, lavorando in elevazione, è impossibilitato a recuperare facilmente il casco eventualmente perduto); **b)** guanti; **c)** cintura di sicurezza a dissipazione di energia; **d)** calzature di sicurezza con suola antisdrucciolo e imperforabile; **e)** occhiali.

**Rischi a cui è esposto il lavoratore:**

- a) Caduta dall'alto;
- b) Movimentazione manuale dei carichi;
- c) Rumore;

**Attrezzi utilizzati dal lavoratore:**

- a) Andatoie e Passerelle;
- b) Attrezzi manuali;
- c) Ponteggio metallico fisso;
- d) Scala semplice;
- e) Smerigliatrice angolare (flessibile);

**Rischi generati dall'uso degli attrezzi:**

Caduta dall'alto; Caduta di materiale dall'alto o a livello; Punture, tagli, abrasioni; Urti, colpi, impatti, compressioni; Scivolamenti, cadute a livello; Movimentazione manuale dei carichi; Elettrocuzione; Inalazione polveri, fibre; Ustioni.

## MONTAGGIO AEROGENERATORE WTG910

**La Lavorazione è suddivisa nelle seguenti Fasi e Sottofasi:**

Montaggio dell' aereogeneratore









### Montaggio dell' aereogeneratore (fase)

Montaggio degli aereogeneratori. Prima dell'inizio dell'opera deve essere messa a disposizione dei responsabili del lavoro, degli operatori e degli organi di controllo, la seguente documentazione tecnica: **a)** piano di lavoro sottoscritto dalla o dalle ditte e dai tecnici interessati che descriva chiaramente le modalità di esecuzione delle operazioni di montaggio e la loro successione; **b)** procedure di sicurezza da adottare nelle varie fasi di lavoro fino al completamento dell'opera; **c)** nel caso di più ditte operanti nel cantiere, cronologia degli interventi da parte delle diverse ditte interessate.

In mancanza di tale documentazione tecnica, della quale dovrà essere fatta esplicita menzione nei documenti di appalto, è fatto divieto di eseguire operazioni di montaggio. Il fornitore delle Torri e dell'Aereogeneratore e la ditta di montaggio, ciascuno per i settori di loro specifica competenza, sono tenuti a formulare istruzioni scritte corredate da relativi disegni illustrativi circa le modalità di effettuazione delle varie operazioni e di impiego dei vari mezzi al fine della prevenzione degli infortuni. Tali istruzioni dovranno essere compatibili con le predisposizioni costruttive adottate in fase di progettazione e costruzione. Su tutti gli elementi prefabbricati destinati al montaggio e di peso superiore a 2 tonnellate deve essere indicato il loro peso effettivo.

**Segnaletica specifica della Lavorazione:**

- 1) segnale:  Abbassare;
- 2) segnale:  Alt interruzione;
- 3) segnale:  Arresto emergenza;

- 4) segnale:  Avanzare;
- 5) segnale:  Destra;
- 6) segnale:  Distanza orizzontale;
- 7) segnale:  Distanza verticale;
- 8) segnale:  Fine operazioni;
- 9) segnale:  Inizio operazioni;
- 10) segnale:  Retrocedere;
- 11) segnale:  Sinistra;
- 12) segnale:  Sollevare;

#### **Macchine utilizzate:**

- 1) Autocarro;
- 2) Autogrù;
- 3) Gru a torre.

#### **Rischi generati dall'uso delle macchine:**

Caduta di materiale dall'alto o a livello; Cesoiamenti, stritolamenti; Inalazione polveri, fibre; Incendi, esplosioni; Investimento, ribaltamento; Irritazioni cutanee, reazioni allergiche; Movimentazione manuale dei carichi; Scivolamenti, cadute a livello; Urti, colpi, impatti, compressioni; Rumore; Vibrazioni; Elettrocuzione; Punture, tagli, abrasioni; Caduta dall'alto.

#### **Lavoratori impegnati:**

- 1) Addetto al montaggio di strutture prefabbricate in acciaio;

#### **Misure Preventive e Protettive, aggiuntive a quelle riportate nell'apposito successivo capitolo:**

- a) DPI: addetto al montaggio di strutture prefabbricate in c.a.;

#### *Prescrizioni Organizzative:*

Devono essere forniti al lavoratore adeguati dispositivi di protezione individuale: **a)** elmetto (sia per gli addetti al montaggio che per quanti partecipano al lavoro da terra; tali elmetti devono essere corredati da cinghia sottogola, indispensabile soprattutto per chi, lavorando in elevazione, è impossibilitato a recuperare facilmente il casco eventualmente perduto); **b)** guanti; **c)** cintura di sicurezza a dissipazione di energia; **d)** calzature di sicurezza con suola antidrucciolo e imperforabile; **e)** occhiali.

#### **Rischi a cui è esposto il lavoratore:**

- a) Caduta dall'alto;
- b) Movimentazione manuale dei carichi;
- c) Rumore;

#### **Attrezzi utilizzati dal lavoratore:**

- a) Andatoie e Passerelle;
- b) Attrezzi manuali;
- c) Ponteggio metallico fisso;
- d) Scala semplice;
- e) Smerigliatrice angolare (flessibile);

#### **Rischi generati dall'uso degli attrezzi:**

Caduta dall'alto; Caduta di materiale dall'alto o a livello; Punture, tagli, abrasioni; Urti, colpi, impatti, compressioni; Scivolamenti, cadute a livello; Movimentazione manuale dei carichi; Elettrocuzione; Inalazione polveri, fibre; Ustioni.

## **MONTAGGIO AEROGENERATORE WTG911**

#### **La Lavorazione è suddivisa nelle seguenti Fasi e Sottofasi:**













Montaggio dell' aerogeneratore

## Montaggio dell' aereogeneratore (fase)

Montaggio degli aereogeneratori. Prima dell'inizio dell'opera deve essere messa a disposizione dei responsabili del lavoro, degli operatori e degli organi di controllo, la seguente documentazione tecnica: **a)** piano di lavoro sottoscritto dalla o dalle ditte e dai tecnici interessati che descriva chiaramente le modalità di esecuzione delle operazioni di montaggio e la loro successione; **b)** procedure di sicurezza da adottare nelle varie fasi di lavoro fino al completamento dell'opera; **c)** nel caso di più ditte operanti nel cantiere, cronologia degli interventi da parte delle diverse ditte interessate.

In mancanza di tale documentazione tecnica, della quale dovrà essere fatta esplicita menzione nei documenti di appalto, è fatto divieto di eseguire operazioni di montaggio. Il fornitore delle Torri e dell'Aereogeneratore e la ditta di montaggio, ciascuno per i settori di loro specifica competenza, sono tenuti a formulare istruzioni scritte corredate da relativi disegni illustrativi circa le modalità di effettuazione delle varie operazioni e di impiego dei vari mezzi al fine della prevenzione degli infortuni. Tali istruzioni dovranno essere compatibili con le predisposizioni costruttive adottate in fase di progettazione e costruzione. Su tutti gli elementi prefabbricati destinati al montaggio e di peso superiore a 2 tonnellate deve essere indicato il loro peso effettivo.

### Segnaletica specifica della Lavorazione:

- 1) segnale:  Abbassare;
- 2) segnale:  Alt interruzione;
- 3) segnale:  Arresto emergenza;
- 4) segnale:  Avanzare;
- 5) segnale:  Destra;
- 6) segnale:  Distanza orizzontale;
- 7) segnale:  Distanza verticale;
- 8) segnale:  Fine operazioni;
- 9) segnale:  Inizio operazioni;
- 10) segnale:  Retrocedere;
- 11) segnale:  Sinistra;
- 12) segnale:  Sollevare;

### Macchine utilizzate:

- 1) Autocarro;
- 2) Autogrù;
- 3) Gru a torre.

### Rischi generati dall'uso delle macchine:

Caduta di materiale dall'alto o a livello; Cesoiamenti, stritolamenti; Inalazione polveri, fibre; Incendi, esplosioni; Investimento, ribaltamento; Irritazioni cutanee, reazioni allergiche; Movimentazione manuale dei carichi; Scivolamenti, cadute a livello; Urti, colpi, impatti, compressioni; Rumore; Vibrazioni; Elettrocuzione; Punture, tagli, abrasioni; Caduta dall'alto.

### Lavoratori impegnati:

- 1) Addetto al montaggio di strutture prefabbricate in acciaio;  
**Misure Preventive e Protettive, aggiuntive a quelle riportate nell'apposito successivo capitolo:**  
a) DPI: addetto al montaggio di strutture prefabbricate in c.a.;

#### Prescrizioni Organizzative:

Devono essere forniti al lavoratore adeguati dispositivi di protezione individuale: **a)** elmetto (sia per gli addetti al montaggio che per quanti partecipano al lavoro da terra; tali elmetti devono essere corredate da cinghia sottogola, indispensabile soprattutto per chi, lavorando in elevazione, è impossibilitato a recuperare facilmente il casco eventualmente perduto); **b)** guanti; **c)** cintura di sicurezza a dissipazione di energia; **d)** calzature di sicurezza con suola antisdrucciolo e impermeabile; **e)** occhiali.

### Rischi a cui è esposto il lavoratore:

- a) Caduta dall'alto;
- b) Movimentazione manuale dei carichi;
- c) Rumore;

**Attrezzi utilizzati dal lavoratore:**

- a) Andatoie e Passerelle;
- b) Attrezzi manuali;
- c) Ponteggio metallico fisso;
- d) Scala semplice;
- e) Smerigliatrice angolare (flessibile);

**Rischi generati dall'uso degli attrezzi:**

Caduta dall'alto; Caduta di materiale dall'alto o a livello; Punture, tagli, abrasioni; Urti, colpi, impatti, compressioni; Scivolamenti, cadute a livello; Movimentazione manuale dei carichi; Elettrocuzione; Inalazione polveri, fibre; Ustioni.

## MONTAGGIO AEROGENERATORE WTG912

**La Lavorazione è suddivisa nelle seguenti Fasi e Sottofasi:**











Montaggio dell' aereogeneratore

### Montaggio dell' aereogeneratore (fase)

Montaggio degli aereogeneratori. Prima dell'inizio dell'opera deve essere messa a disposizione dei responsabili del lavoro, degli operatori e degli organi di controllo, la seguente documentazione tecnica: **a)** piano di lavoro sottoscritto dalla o dalle ditte e dai tecnici interessati che descriva chiaramente le modalità di esecuzione delle operazioni di montaggio e la loro successione; **b)** procedure di sicurezza da adottare nelle varie fasi di lavoro fino al completamento dell'opera; **c)** nel caso di più ditte operanti nel cantiere, cronologia degli interventi da parte delle diverse ditte interessate.

In mancanza di tale documentazione tecnica, della quale dovrà essere fatta esplicita menzione nei documenti di appalto, è fatto divieto di eseguire operazioni di montaggio. Il fornitore delle Torri e dell'Aereogeneratore e la ditta di montaggio, ciascuno per i settori di loro specifica competenza, sono tenuti a formulare istruzioni scritte corredate da relativi disegni illustrativi circa le modalità di effettuazione delle varie operazioni e di impiego dei vari mezzi al fine della prevenzione degli infortuni. Tali istruzioni dovranno essere compatibili con le predisposizioni costruttive adottate in fase di progettazione e costruzione. Su tutti gli elementi prefabbricati destinati al montaggio e di peso superiore a 2 tonnellate deve essere indicato il loro peso effettivo.

**Segnaletica specifica della Lavorazione:**

- 1) segnale:  Abbassare;
- 2) segnale:  Alt interruzione;
- 3) segnale:  Arresto emergenza;
- 4) segnale:  Avanzare;
- 5) segnale:  Destra;
- 6) segnale:  Distanza orizzontale;
- 7) segnale:  Distanza verticale;
- 8) segnale:  Fine operazioni;
- 9) segnale:  Inizio operazioni;
- 10) segnale:  Retrocedere;
- 11) segnale:  Sinistra;
- 12) segnale:  Sollevare;

**Macchine utilizzate:**



- 1) Autocarro;
- 2) Autogrù;
- 3) Gru a torre.

**Rischi generati dall'uso delle macchine:**

Caduta di materiale dall'alto o a livello; Cesoiamenti, stritolamenti; Inalazione polveri, fibre; Incendi, esplosioni; Investimento, ribaltamento; Irritazioni cutanee, reazioni allergiche; Movimentazione manuale dei carichi; Scivolamenti, cadute a livello; Urti, colpi, impatti, compressioni; Rumore; Vibrazioni; Elettrocuzione; Punture, tagli, abrasioni; Caduta dall'alto.

**Lavoratori impegnati:**

- 1) Addetto al montaggio di strutture prefabbricate in acciaio;

**Misure Preventive e Protettive, aggiuntive a quelle riportate nell'apposito successivo capitolo:**

- a) DPI: addetto al montaggio di strutture prefabbricate in c.a.;

*Prescrizioni Organizzative:*

Devono essere forniti al lavoratore adeguati dispositivi di protezione individuale: **a)** elmetto (sia per gli addetti al montaggio che per quanti partecipano al lavoro da terra; tali elmetti devono essere corredati da cinghia sottogola, indispensabile soprattutto per chi, lavorando in elevazione, è impossibilitato a recuperare facilmente il casco eventualmente perduto); **b)** guanti; **c)** cintura di sicurezza a dissipazione di energia; **d)** calzature di sicurezza con suola antisdrucciolo e imperforabile; **e)** occhiali.

**Rischi a cui è esposto il lavoratore:**

- a) Caduta dall'alto;
- b) Movimentazione manuale dei carichi;
- c) Rumore;

**Attrezzi utilizzati dal lavoratore:**

- a) Andatoie e Passerelle;
- b) Attrezzi manuali;
- c) Ponteggio metallico fisso;
- d) Scala semplice;
- e) Smerigliatrice angolare (flessibile);

**Rischi generati dall'uso degli attrezzi:**

Caduta dall'alto; Caduta di materiale dall'alto o a livello; Punture, tagli, abrasioni; Urti, colpi, impatti, compressioni; Scivolamenti, cadute a livello; Movimentazione manuale dei carichi; Elettrocuzione; Inalazione polveri, fibre; Ustioni.

## MONTAGGIO AEROGENERATORE WTG913

**La Lavorazione è suddivisa nelle seguenti Fasi e Sottofasi:**

Montaggio dell' aereogeneratore









### Montaggio dell' aereogeneratore (fase)

Montaggio degli aereogeneratori. Prima dell'inizio dell'opera deve essere messa a disposizione dei responsabili del lavoro, degli operatori e degli organi di controllo, la seguente documentazione tecnica: **a)** piano di lavoro sottoscritto dalla o dalle ditte e dai tecnici interessati che descriva chiaramente le modalità di esecuzione delle operazioni di montaggio e la loro successione; **b)** procedure di sicurezza da adottare nelle varie fasi di lavoro fino al completamento dell'opera; **c)** nel caso di più ditte operanti nel cantiere, cronologia degli interventi da parte delle diverse ditte interessate.

In mancanza di tale documentazione tecnica, della quale dovrà essere fatta esplicita menzione nei documenti di appalto, è fatto divieto di eseguire operazioni di montaggio. Il fornitore delle Torri e dell'Aereogeneratore e la ditta di montaggio, ciascuno per i settori di loro specifica competenza, sono tenuti a formulare istruzioni scritte corredate da relativi disegni illustrativi circa le modalità di effettuazione delle varie operazioni e di impiego dei vari mezzi al fine della prevenzione degli infortuni. Tali istruzioni dovranno essere compatibili con le predisposizioni costruttive adottate in fase di progettazione e costruzione. Su tutti gli elementi prefabbricati destinati al montaggio e di peso superiore a 2 tonnellate deve essere indicato il loro peso effettivo.

**Segnaletica specifica della Lavorazione:**

- 1) segnale:  Abbassare;
- 2) segnale:  Alt interruzione;
- 3) segnale:  Arresto emergenza;

- 4) segnale:  Avanzare;
- 5) segnale:  Destra;
- 6) segnale:  Distanza orizzontale;
- 7) segnale:  Distanza verticale;
- 8) segnale:  Fine operazioni;
- 9) segnale:  Inizio operazioni;
- 10) segnale:  Retrocedere;
- 11) segnale:  Sinistra;
- 12) segnale:  Sollevare;

#### **Macchine utilizzate:**

- 1) Autocarro;
- 2) Autogrù;
- 3) Gru a torre.

#### **Rischi generati dall'uso delle macchine:**

Caduta di materiale dall'alto o a livello; Cesoiamenti, stritolamenti; Inalazione polveri, fibre; Incendi, esplosioni; Investimento, ribaltamento; Irritazioni cutanee, reazioni allergiche; Movimentazione manuale dei carichi; Scivolamenti, cadute a livello; Urti, colpi, impatti, compressioni; Rumore; Vibrazioni; Elettrocuzione; Punture, tagli, abrasioni; Caduta dall'alto.

#### **Lavoratori impegnati:**

- 1) Addetto al montaggio di strutture prefabbricate in acciaio;

#### **Misure Preventive e Protettive, aggiuntive a quelle riportate nell'apposito successivo capitolo:**

- a) DPI: addetto al montaggio di strutture prefabbricate in c.a.;

#### *Prescrizioni Organizzative:*

Devono essere forniti al lavoratore adeguati dispositivi di protezione individuale: **a)** elmetto (sia per gli addetti al montaggio che per quanti partecipano al lavoro da terra; tali elmetti devono essere corredati da cinghia sottogola, indispensabile soprattutto per chi, lavorando in elevazione, è impossibilitato a recuperare facilmente il casco eventualmente perduto); **b)** guanti; **c)** cintura di sicurezza a dissipazione di energia; **d)** calzature di sicurezza con suola antidrucciolo e imperforabile; **e)** occhiali.

#### **Rischi a cui è esposto il lavoratore:**

- a) Caduta dall'alto;
- b) Movimentazione manuale dei carichi;
- c) Rumore;

#### **Attrezzi utilizzati dal lavoratore:**

- a) Andatoie e Passerelle;
- b) Attrezzi manuali;
- c) Ponteggio metallico fisso;
- d) Scala semplice;
- e) Smerigliatrice angolare (flessibile);

#### **Rischi generati dall'uso degli attrezzi:**

Caduta dall'alto; Caduta di materiale dall'alto o a livello; Punture, tagli, abrasioni; Urti, colpi, impatti, compressioni; Scivolamenti, cadute a livello; Movimentazione manuale dei carichi; Elettrocuzione; Inalazione polveri, fibre; Ustioni.

## **SMOBILIZZO CANTIERE**

#### **La Lavorazione è suddivisa nelle seguenti Fasi e Sottofasi:**

Smobilizzo del cantiere

## Smobilizzo del cantiere (fase)

In corrispondenza di ogni aerogeneratore, si procederà allo smobilizzo del cantiere realizzato attraverso lo smontaggio delle postazioni di lavoro fisse, di tutti gli impianti di cantiere, delle opere provvisorie e di protezione, della recinzione posta in opera all'insediamento del cantiere stesso ed il caricamento di tutte le attrezzature, macchine e materiali eventualmente presenti, su autocarri per l'allontanamento.

Tale voce esprime l'estensione temporale complessiva della fase 'SMOBILIZZO DEL CANTIERE' e fa riferimento a tutte le fasi suddette.

### Macchine utilizzate:

- 1) Autocarro;
- 2) Autogrù;
- 3) Carrello elevatore.

### Rischi generati dall'uso delle macchine:

Caduta di materiale dall'alto o a livello; Cesoiamenti, stritolamenti; Inalazione polveri, fibre; Incendi, esplosioni; Investimento, ribaltamento; Irritazioni cutanee, reazioni allergiche; Movimentazione manuale dei carichi; Scivolamenti, cadute a livello; Urti, colpi, impatti, compressioni; Rumore; Vibrazioni; Elettrocuzione; Punture, tagli, abrasioni; Caduta dall'alto; Inalazione fumi, gas, vapori.

### Lavoratori impegnati:

- 1) Addetto allo smobilizzo del cantiere;

### Misure Preventive e Protettive, aggiuntive a quelle riportate nell'apposito successivo capitolo:

- a) DPI: addetto allo smobilizzo del cantiere;

#### *Prescrizioni Organizzative:*

Devono essere forniti ai lavoratori adeguati dispositivi di protezione individuale: **a)** casco; **b)** guanti; **c)** calzature di sicurezza con suola antiscivolo e imperforabile; **d)** occhiali di sicurezza.

### Rischi a cui è esposto il lavoratore:

- a) Caduta di materiale dall'alto o a livello;
- b) Rumore;

### Attrezzi utilizzati dal lavoratore:

- a) Andatoie e Passerelle;
- b) Argano a bandiera;
- c) Attrezzi manuali;
- d) Ponte su cavalletti;
- e) Ponteggio metallico fisso;
- f) Ponteggio mobile o trabattello;
- g) Scala doppia;
- h) Scala semplice;
- i) Trapano elettrico;

### Rischi generati dall'uso degli attrezzi:

Caduta dall'alto; Caduta di materiale dall'alto o a livello; Elettrocuzione; Punture, tagli, abrasioni; Urti, colpi, impatti, compressioni; Scivolamenti, cadute a livello; Movimentazione manuale dei carichi; Cesoiamenti, stritolamenti; Inalazione polveri, fibre; Ustioni.

# RISCHI individuati nelle Lavorazioni e relative MISURE PREVENTIVE E PROTETTIVE.

## rischi derivanti dalle lavorazioni e dall'uso di macchine ed attrezzi

### Elenco dei rischi:

- 1) Caduta dall'alto;
- 2) Caduta di materiale dall'alto o a livello;
- 3) Elettrocuzione;
- 4) Inalazione fumi, gas, vapori;
- 5) Incendi, esplosioni;
- 6) Investimento, ribaltamento;
- 7) Movimentazione manuale dei carichi;
- 8) Punture, tagli, abrasioni;
- 9) Rumore;
- 10) Scivolamenti, cadute a livello;
- 11) Seppellimento, sprofondamento;
- 12) Vibrazioni.

## RISCHIO: "Caduta dall'alto"

### MISURE PREVENTIVE e PROTETTIVE:

- a) Nelle lavorazioni:** Scavo di sbancamento; Scavo di sbancamento; Rinterro di scavo; Scavo a sezione obbligata per cavidotto di collegamento ;

*Prescrizioni Esecutive:*

Il ciglio del fronte di scavo dovrà essere reso inaccessibile mediante barriere mobili, posizionate ad opportuna distanza di sicurezza e spostabili con l'avanzare del fronte dello scavo stesso. Dovrà provvedersi, inoltre, a segnalare la presenza dello scavo con opportuni cartelli. A scavo ultimato, tali barriere mobili provvisorie dovranno essere sostituite da regolari parapetti.

*Riferimenti Normativi:*

D.Lgs. 9 aprile 2008 n. 81, Art. 118.

- b) Nelle lavorazioni:** Montaggio dell' aerogeneratore;

*Prescrizioni Organizzative:*

Prima dell'inizio dell'opera deve essere messa a disposizione dei responsabili del lavoro, degli operatori e degli organi di controllo, la seguente documentazione tecnica: **a)** piano di lavoro sottoscritto dalla o dalle ditte e dai tecnici interessati che descriva chiaramente le modalità di esecuzione delle operazioni di montaggio e la loro successione; **b)** procedure di sicurezza da adottare nelle varie fasi di lavoro fino al completamento dell'opera; **c)** nel caso di più ditte operanti nel cantiere, cronologia degli interventi da parte delle diverse ditte interessate. In mancanza di tale documentazione tecnica, della quale dovrà essere fatta esplicita menzione nei documenti di appalto, è fatto divieto di eseguire operazioni di montaggio.

*Riferimenti Normativi:*

Circolare Ministero del Lavoro e Previdenza Sociale n.13/82, Art.22.

- c) Nelle lavorazioni:** Montaggio dell' aerogeneratore;

*Prescrizioni Organizzative:*

Nelle operazioni di montaggio di strutture prefabbricate, quando esiste pericolo di caduta di persone, deve essere attuata almeno una delle seguenti misure di sicurezza atte ad eliminare il predetto pericolo: **a)** impiego di impalcatura, ponteggio o analoga opera provvisoria; **b)** adozione di cinture di sicurezza con bretelle collegate a fune di trattenuta di lunghezza tale da limitare l'eventuale caduta a non oltre 1,5 m; **c)** adozioni di reti di sicurezza; **d)** adozione di sistemi o procedure espressamente citati nelle istruzioni scritte fornite dal fornitore o dalla ditta di montaggio. Nella costruzione di edifici, in luogo del punto a), possono essere adottate difese applicate alle strutture prefabbricate a piè d'opera ovvero immediatamente dopo il loro montaggio, costituite da parapetto normale con arresto al piede, ovvero del parapetto normale, arretrato di 30 cm rispetto al filo esterno del struttura alla quale è affiancato, e sottostante mantovana, in corrispondenza dei luoghi di stazionamento e di transito accessibile.

## RISCHIO: "Caduta di materiale dall'alto o a livello"

### MISURE PREVENTIVE e PROTETTIVE:

- a) Nelle lavorazioni:** Allestimento di depositi, zone per lo stoccaggio dei materiali e per gli impianti fissi; Smobilizzo del cantiere;

*Prescrizioni Esecutive:*

Progetto per la costruzione di un impianto di produzione di energia elettrica da fonte eolica costituito da n.13 aerogeneratori della potenza complessiva di 78 MW, ed un sistema di accumulo di 40 MW, ubicato in agro del Comune di Cerignola (FG), in Località "Monachiolo", delle opere di connessione alla RTN e delle infrastrutture indispensabili. - Pag.

à "Pozzo  
94

**Addetti all'imbracatura: verifica imbraco.** Gli addetti, prima di consentire l'inizio della manovra di sollevamento devono verificare che il carico sia stato imbracato correttamente.

**Addetti all'imbracatura: manovre di sollevamento del carico.** Durante il sollevamento del carico, gli addetti devono accompagnarlo fuori dalla zona di interferenza con attrezzature, ostacoli o materiali eventualmente presenti, solo per lo stretto necessario.

**Addetti all'imbracatura: allontanamento.** Gli addetti all'imbracatura ed aggancio del carico, devono allontanarsi al più presto dalla sua traiettoria durante la fase di sollevamento.

**Addetti all'imbracatura: attesa del carico.** E' vietato sostare in attesa sotto la traiettoria del carico.

**Addetti all'imbracatura: conduzione del carico in arrivo.** E' consentito avvicinarsi al carico in arrivo, per pilotarlo fuori dalla zona di interferenza con eventuali ostacoli presenti, solo quando questo è giunto quasi al suo piano di destinazione.

**Addetti all'imbracatura: sgancio del carico.** Prima di sganciare il carico dall'apparecchio di sollevamento, bisognerà accertarsi preventivamente della stabilità del carico stesso.

**Addetti all'imbracatura: rilascio del gancio.** Dopo aver comandato la manovra di richiamo del gancio da parte dell'apparecchio di sollevamento, esso non va semplicemente rilasciato, ma accompagnato fuori dalla zona impegnata da attrezzature o materiali, per evitare agganci accidentali.

**b) Nelle lavorazioni:** Allestimento di strutture prefabbricate del cantiere;

*Prescrizioni Esecutive:*

**Imbracatura dei carichi.** Gli addetti all'imbracatura devono seguire le seguenti indicazioni: **a)** verificare che il carico sia stato imbracato correttamente; **b)** accompagnare inizialmente il carico fuori dalla zona di interferenza con attrezzature, ostacoli o materiali eventualmente presenti; **c)** allontanarsi dalla traiettoria del carico durante la fase di sollevamento; **d)** non sostare in attesa sotto la traiettoria del carico; **e)** avvicinarsi al carico in arrivo per pilotarlo fuori dalla zona di interferenza con eventuali ostacoli presenti; **f)** accertarsi della stabilità del carico prima di sganciarlo; **g)** accompagnare il gancio fuori dalla zona impegnata da attrezzature o materiali durante la manovra di richiamo.

## **RISCHIO: "Elettrocuzione"**

### **MISURE PREVENTIVE e PROTETTIVE:**

**a) Nelle lavorazioni:** Realizzazione di impianto di messa a terra del cantiere;

*Prescrizioni Organizzative:*

**Impianto di messa a terra: denuncia.** La messa in esercizio degli impianti elettrici di messa a terra e dei dispositivi di protezione contro le scariche atmosferiche non può essere effettuata prima della verifica eseguita dall'installatore che rilascia la dichiarazione di conformità ai sensi della normativa vigente. La dichiarazione di conformità equivale a tutti gli effetti ad omologazione dell'impianto. Entro trenta giorni dalla messa in esercizio dell'impianto, il datore di lavoro invia la dichiarazione di conformità all'ISPESL ed all'ASL o all'ARPA territorialmente competenti. Nei comuni singoli o associati ove e' stato attivato lo sportello unico per le attività produttive la dichiarazione di conformità è presentata allo stesso.

**Impianto di messa a terra: verifiche periodiche.** Gli impianti di messa a terra devono essere verificati periodicamente ad intervalli non superiori a due anni, allo scopo di accertarne lo stato di efficienza, da parte dell'ASL competente per territorio. I relativi verbali, rilasciati dai tecnici dell'ASL, dovranno essere tenuti sul cantiere a disposizione degli organi di vigilanza.

**Impianto di messa a terra: inizio lavori.** Appena ultimati i lavori di movimento terra, deve iniziarsi la realizzazione dell'impianto di messa a terra per il cantiere.

**Impianto di messa a terra: generalità.** L'impianto di terra deve essere realizzato in modo da garantire la protezione contro i contatti indiretti: a tale scopo la forma di protezione che offre il maggior grado di sicurezza, è il coordinamento fra l'impianto di terra stesso e le protezioni attive (interruttori o dispositivi differenziali). La sicurezza verrà garantita se la resistenza di terra ( $R_T$ ) del dispersore e la corrente nominale ( $I_{\Delta n}$ ) differenziale del dispositivo di protezione saranno coordinate secondo la relazione  $R_T \times I_{\Delta n} \leq 25 \text{ V}$ , nel caso di corrente alternata. Nel caso di corrente continua il valore della tensione di contatto non dovrà essere superiore a 60 V.

**Impianto di messa a terra: componenti.** L'impianto di messa a terra è composto dagli elementi di dispersione, dai conduttori di terra, dai conduttori di protezione e dai conduttori equipotenziali, destinati, questi ultimi, alla messa a terra delle masse e delle eventuali masse estranee.

**Impianto di messa a terra: unicità impianto.** L'impianto di messa a terra dovrà essere unico per l'intero cantiere e dovrà essere collegato al dispersore delle cariche atmosferiche se esiste.

**Impianto di messa a terra: realizzazione ad anello.** L'impianto di messa a terra dovrà essere realizzato ad anello chiuso, per conservare l'equipotenzialità delle masse, anche in caso di taglio accidentale di un conduttore di terra.

**Impianto di messa a terra: caratteristiche e dimensioni degli elementi dispersori.** Il dispersore per la presa di terra deve essere, per materiale di costruzione, forma, dimensione e collocazione, appropriato alla natura ed alle condizioni del terreno, in modo da garantire, per il complesso delle derivazioni a terra, una resistenza non superiore a 20 Ohm per gli impianti utilizzatori a tensione sino a 1000 Volt. Per tensioni superiori e per le cabine ed officine elettriche il dispersore deve presentare quella minor resistenza di sicurezza adeguata alle caratteristiche e alle particolarità degli impianti. Gli elementi dispersori intenzionali interrati, dovranno essere realizzati con materiale il più possibile resistente alla corrosione (rame o ferro zincato) ed andranno posizionati ad una profondità maggiore di 70 cm, profondità alla quale non risentiranno dei fenomeni di essiccamento o congelamento del terreno. E' vietato utilizzare come dispersore per le prese di terra le tubazioni di gas, di aria compressa e simili. I ferri di armatura del calcestruzzo interrato devono essere considerati ottimi elementi di dispersione, in quanto la loro velocità di corrosione è notevolmente inferiore a quella che si avrebbe sullo stesso materiale se fosse

direttamente a contatto con il terreno. Il calcestruzzo, inoltre, grazie alla sua composizione alcalina ed alla sua natura fortemente igroscopica è un buon conduttore di corrente, e tende a drenare ed a trattenere l'umidità del terreno, mantenendo la sua conducibilità anche in zone molto asciutte. Le norme CEI 11-8 forniscono le dimensioni minime dei conduttori utilizzabili come dispersori, in funzione della loro morfologia e del materiale con cui sono realizzati: **a)** per la tipologia a piastra, la dimensione minima consentita è di 3 mm, sia se si realizzi in acciaio zincato che in rame; **b)** per la tipologia a nastro la dimensione e la sezione minima devono essere rispettivamente di 3 mm e 100 mm<sup>2</sup>, se realizzato in acciaio zincato, e di 3 mm e 50 mm<sup>2</sup> se in rame; **c)** se si utilizza un tondino o conduttore massiccio, la sezione minima consentita sarà di 50 mm<sup>2</sup>, se realizzato in acciaio zincato, o di 35 mm<sup>2</sup> se in rame; **d)** se si utilizza un conduttore cordato, il diametro dei fili dovrà risultare non minore di 1.8 mm, sia che sia realizzato in acciaio zincato che in rame, ma la sua sezione dovrà essere non inferiore a 50 mm<sup>2</sup> nel primo caso, o a 35 mm<sup>2</sup> nel secondo; **e)** qualora si adoperi un picchetto a tubo, il suo diametro esterno ed il suo spessore dovrà essere di 40 mm e 2 mm<sup>2</sup>, se costituito di acciaio zincato, oppure di 30 mm e 3 mm<sup>2</sup> se costituito in rame; **f)** se si utilizza un picchetto massiccio, il diametro esterno dovrà essere non inferiore a 20 mm, se realizzato in acciaio zincato, o 15 mm se in rame; **g)** infine, se si decide di utilizzare un picchetto in profilato, lo spessore ed il diametro trasversale dovranno risultare, rispettivamente, di 5 mm e 50 mm, sia se costituito di acciaio zincato che in rame. In tutti i casi suddetti, può utilizzarsi anche acciaio privo di rivestimento protettivo, purché con spessore aumentato del 50 % e con sezione minima 100 mm<sup>2</sup>.

**Impianto di messa a terra: conduttori.** Il nodo principale dell'impianto di messa a terra dovrà essere realizzato mediante un morsetto od una sbarra, cui andranno collegati i conduttori di terra, quelli equipotenziali e quelli di protezione, che uniscono all'impianto di terra le masse dei quadri e degli utilizzatori elettrici. Gli alveoli di terra delle prese, così come le masse dei quadri metallici, andranno collegati al nodo principale per mezzo di un conduttore di protezione di sezione pari a quello del conduttore di fase, con un minimo di 2,5 mm<sup>2</sup> (oppure 4 mm<sup>2</sup> nel caso non fosse prevista alcuna protezione meccanica del conduttore). Le strutture metalliche quali ponteggi, cancellate, travature, canali, ecc. e tutte quelle interessate dal passaggio di cavi elettrici, dovranno essere dotate di messa a terra mediante conduttori equipotenziali di sezione non inferiore a metà di quella del conduttore principale dell'impianto, con un minimo di 6 mm<sup>2</sup> al fine di garantire alla connessione una sufficiente tenuta alle sollecitazioni meccaniche. Se il conduttore equipotenziale è in rame la sua sezione può essere anche inferiore a 25 mm<sup>2</sup>. I conduttori elettrici dell'impianto di messa a terra devono rispettare la codifica dei colori (giallo-verde per i conduttori di terra, di protezione e equipotenziali, mentre nel caso che il cavo sia nudo deve portare fascette giallo verdi con il simbolo della terra). I morsetti destinati al collegamento di conduttori di terra, equipotenziali e di protezione, devono essere contraddistinti con lo stesso segno grafico. Le connessioni tra le varie parti dell'impianto e tra queste e i dispersori devono essere realizzate in modo idoneo. I conduttori di protezione e di terra collegati ai picchetti devono essere di sezioni adeguate e comunque non inferiore a quelle di seguito riportate: **a)** per conduttori di fase dell'impianto di sezione  $S \leq 16$  mm<sup>2</sup>, la sezione del conduttore di protezione dovrà essere  $S_p = S$ ; **b)** per conduttori di fase dell'impianto di sezione  $S$  compresa tra 16 e 35 mm<sup>2</sup>, la sezione del conduttore di protezione dovrà essere  $S_p = 16$  mm<sup>2</sup>; **c)** per conduttori di fase dell'impianto di sezione  $S \geq 35$  mm<sup>2</sup>, la sezione del conduttore di protezione dovrà essere  $S_p = S/2$  mm<sup>2</sup>.

**Impianto di messa a terra: collegamenti a macchine e apparecchiature.** Tutte le apparecchiature elettriche di classe I e le grandi masse metalliche devono essere collegate all'impianto di terra: questi collegamenti dovranno essere effettuati in corrispondenza delle masse elettriche, cioè di quelle parti che possono andare in tensione per cedimento dell'isolamento funzionale. Il cavo di protezione delle utenze elettriche deve essere compreso nel cavo di alimentazione: si evita, in questo modo, l'alimentazione di utenze non collegate a terra. Le apparecchiature di classe II non vanno collegate a terra.

*Riferimenti Normativi:*

D.I. 15 ottobre 1993 n.519, Art. 3; D.P.R. 22 ottobre 2001 n.462, Art. 2; D.Lgs. 9 aprile 2008 n. 81, Art. 86; CEI 11-1; CEI 64-8.

## **RISCHIO: "Inalazione fumi, gas, vapori"**

### **MISURE PREVENTIVE e PROTETTIVE:**

- a) Nelle lavorazioni:** Formazione di manto stradale;

*Prescrizioni Esecutive:*

**Posizione dei lavoratori.** Durante le operazioni di stesura del conglomerato bituminoso i lavoratori devono posizionarsi sopravvento rispetto alla stesa del materiale caldo.

## **RISCHIO: "Incendi, esplosioni"**

### **MISURE PREVENTIVE e PROTETTIVE:**

- a) Nelle lavorazioni:** Scavo di sbancamento; Rinterro di scavo; Scavo a sezione obbligata per cavidotto di collegamento ;

*Prescrizioni Esecutive:*

Assicurarsi che nella zona di lavoro non vi siano cavi, tubazioni, ecc. interrati interessate dal passaggio di corrente elettrica, gas, acqua, ecc.

## RISCHIO: "Investimento, ribaltamento"

### MISURE PREVENTIVE e PROTETTIVE:

- a) **Nelle lavorazioni:** Formazione di fondazione stradale;

*Prescrizioni Esecutive:*

Indumenti da lavoro ad alta visibilità, per tutti gli operatori impegnati nei lavori stradali o che operano in zone con forte flusso di mezzi d'opera.

- b) **Nelle lavorazioni:** Formazione di manto stradale;

*Prescrizioni Organizzative:*

**Precauzioni in presenza di traffico veicolare.** Nelle attività lavorative in presenza di traffico veicolare devono essere rispettate le seguenti precauzioni: **a)** le operazioni di posa e di rimozione dei coni e dei delineatori flessibili, e il tracciamento della segnaletica orizzontale, le operazioni di installazione della segnaletica, così come le fasi di rimozione, sono precedute e supportate da addetti, muniti di bandierina arancio fluorescente, preposti a preavvisare all'utenza la presenza di uomini e veicoli sulla carreggiata; **b)** la composizione minima delle squadre deve essere determinata in funzione della tipologia di intervento, della categoria di strada, del sistema segnaletico da realizzare e dalle condizioni atmosferiche e di visibilità. La squadra dovrà essere composta da operatori che abbiano esperienza nel campo delle attività che prevedono interventi in presenza di traffico veicolare nella categoria di strada interessata dagli interventi. Tutti gli operatori devono aver completato il percorso formativo previsto dalla normativa vigente. Nel caso di squadra composta da due persone, un operatore deve avere esperienza nel campo delle attività che prevedono interventi in presenza di traffico veicolare, nella categoria di strada interessata dagli interventi. Tutti gli operatori impiegati in interventi su strade di categoria A, B, C, e D, devono obbligatoriamente usare indumenti ad alta visibilità in classe 3; **c)** in caso di nebbia, di precipitazioni nevose o, comunque, condizioni che possano limitare notevolmente la visibilità o le caratteristiche di aderenza della pavimentazione, non è consentito effettuare operazioni che comportino l'esposizione al traffico di operatori e di veicoli nonché l'installazione di cantieri stradali e relativa segnaletica di preavviso e di delimitazione. Nei casi in cui le condizioni negative dovessero sopraggiungere successivamente all'inizio delle attività, queste sono immediatamente sospese con conseguente rimozione di ogni e qualsiasi sbarramento di cantiere e della relativa segnaletica (sempre che lo smantellamento del cantiere e la rimozione della segnaletica non costituisca un pericolo più grave per i lavoratori e l'utenza stradale). Nei casi di interventi di emergenza e di lavori aventi carattere di indifferibilità (incidenti, calamità, attuazione dei piani per la gestione delle operazioni invernali, ecc.), nonostante le condizioni avverse, vanno comunque effettuate operazioni che comportino l'esposizione al traffico di operatori, ma con l'obbligo di utilizzo di un moviere; **d)** la gestione operativa degli interventi, consistente nella guida e nel controllo dell'esecuzione delle operazioni, deve essere effettuata da un preposto adeguatamente formato. La gestione operativa può anche essere effettuata da un responsabile non presente nella zona di intervento tramite centro radio o sala operativa.

**Presegnalazione di inizio intervento.** L'inizio dell'intervento deve essere sempre opportunamente presegnalato. In relazione al tipo di intervento ed alla categoria di strada, deve essere individuata la tipologia di presegnalazione più adeguata (ad esempio, sbandieramento con uno o più operatori, moviere meccanico, pannelli a messaggio variabile, pittogrammi, strumenti diretti di segnalazione all'utenza tramite tecnologia innovativa oppure una combinazione di questi), al fine di: preavvisare l'utenza della presenza di lavoratori; indurre una maggiore prudenza; consentire una regolare manovra di rallentamento della velocità dei veicoli sopraggiungenti. In caso di presegnalazione di inizio intervento tramite sbandieramento devono essere rispettate le seguenti precauzioni: **a)** nella scelta del punto di inizio dell'attività di sbandieramento devono essere privilegiati i tratti in rettilineo e devono essere evitati stazionamenti in curva, immediatamente prima e dopo una galleria e all'interno di una galleria quando lo sbandieramento viene eseguito per presegnalare all'utenza la posa di segnaletica stradale; **b)** al fine di consentire un graduale rallentamento è opportuno che la segnalazione avvenga a debita distanza dalla zona dove inizia l'interferenza con il normale transito veicolare, comunque nel punto che assicura maggiore visibilità e maggiori possibilità di fuga in caso di pericolo; **c)** nel caso le attività si protraggano nel tempo, per evitare pericolosi abbassamenti del livello di attenzione, gli sbandieratori devono essere avvicinati nei compiti da altri operatori; **d)** tutte le volte che non è possibile la gestione degli interventi a vista, gli operatori impegnati nelle operazioni di sbandieramento si tengono in contatto, tra di loro o con il preposto, mediante l'utilizzo di idonei sistemi di comunicazione di cui devono essere dotati; **e)** in presenza di particolari caratteristiche planimetriche della tratta interessata (ad esempio, gallerie, serie di curve, svincoli, ecc.), lo sbandieramento può comprendere anche più di un operatore.

**Regolamentazione del traffico.** Per la regolamentazione del senso unico alternato, quando non sono utilizzati sistemi semaforici temporizzati, i movieri devono rispettare le seguenti precauzioni: **a)** i movieri si devono posizionare in posizione anticipata rispetto al raccordo obliquo ed in particolare, per le strade tipo "C" ed "F" extraurbane, dopo il segnale di "strettoia", avendo costantemente cura di esporsi il meno possibile al traffico veicolare; **b)** nel caso in cui queste attività si protraggano nel tempo, per evitare pericolosi abbassamenti del livello di attenzione, i movieri devono essere avvicinati nei compiti da altri operatori; **c)** tutte le volte che non è possibile la gestione degli interventi a vista, gli operatori impegnati come movieri si tengono in contatto tra di loro o con il preposto, mediante l'utilizzo di idonei sistemi di comunicazione di cui devono essere dotati; **d)** le fermate dei veicoli in transito con movieri, sono comunque effettuate adottando le dovute cautele per evitare i rischi conseguenti al formarsi di code.

*Prescrizioni Esecutive:*

**Istruzioni per gli addetti.** Per l'esecuzione in sicurezza delle attività di sbandieramento gli operatori devono: **a)** scendere dal veicolo dal lato non esposto al traffico veicolare; **b)** iniziare subito la segnalazione di sbandieramento facendo oscillare lentamente la bandiera orizzontalmente, posizionata all'altezza della cintola, senza movimenti improvvisi, con cadenza regolare, stando sempre rivolti verso il traffico, in modo da permettere all'utente in transito di percepire l'attività in corso ed

effettuare una regolare e non improvvisa manovra di rallentamento; **c)** camminare sulla banchina o sulla corsia di emergenza fino a portarsi in posizione sufficientemente anticipata rispetto al punto di intervento in modo da consentire agli utenti un ottimale rallentamento; **d)** segnalare con lo sbandieramento fino a che non siano cessate le esigenze di presegnalazione; **e)** la presegnalazione deve durare il minor tempo possibile ed i lavoratori che la eseguono si devono portare, appena possibile, a valle della segnaletica installata o comunque al di fuori di zone direttamente esposte al traffico veicolare; **f)** utilizzare dispositivi luminosi o analoghi dispositivi se l'attività viene svolta in ore notturne.

*Riferimenti Normativi:*

D.I. 22 gennaio 2019, Allegato I; D.I. 22 gennaio 2019, Allegato II.

## **RISCHIO: "Movimentazione manuale dei carichi"**

### **MISURE PREVENTIVE e PROTETTIVE:**

**a) Nelle lavorazioni:** Montaggio dell' aereogeneratore;

*Prescrizioni Organizzative:*

**Movimentazione manuale dei carichi: misure generali.** Il datore di lavoro adotta le misure organizzative necessarie o ricorre ai mezzi appropriati, in particolare attrezzature meccaniche, per evitare la necessità di una movimentazione manuale dei carichi da parte dei lavoratori.

**Movimentazione manuale dei carichi: adozione di metodi di lavoro.** Qualora non sia possibile evitare la movimentazione manuale dei carichi ad opera dei lavoratori, il datore di lavoro adotta le misure organizzative necessarie, ricorre ai mezzi appropriati o fornisce ai lavoratori stessi i mezzi adeguati, allo scopo di ridurre il rischio che comporta la movimentazione manuale di detti carichi. Nel caso in cui la necessità di una movimentazione manuale di un carico ad opera del lavoratore non può essere evitata, il datore di lavoro: **a)** organizza i posti di lavoro in modo che detta movimentazione assicuri condizioni di sicurezza e salute; **b)** valuta, se possibile anche in fase di progettazione, le condizioni di sicurezza e di salute connesse al lavoro in questione; **c)** evita o riduce i rischi, particolarmente di patologie dorso-lombari, adottando le misure adeguate, tenendo conto in particolare dei fattori individuali di rischio, delle caratteristiche dell'ambiente di lavoro e delle esigenze che tale attività comporta; **d)** sottopone i lavoratori alla sorveglianza sanitaria.

**Movimentazione manuale dei carichi: elementi di riferimento.** La movimentazione manuale di un carico può costituire un rischio di patologie da sovraccarico biomeccanico, in particolare dorso-lombari nei seguenti casi: **a)** il carico è troppo pesante; **b)** è ingombrante o difficile da afferrare; **c)** è in equilibrio instabile o il suo contenuto rischia di spostarsi; **d)** è collocato in una posizione tale per cui deve essere tenuto o maneggiato a una certa distanza dal tronco o con una torsione o inclinazione del tronco; **e)** può, a motivo della struttura esterna e/o della consistenza, comportare lesioni per il lavoratore, in particolare in caso di urto. Lo sforzo fisico può presentare rischi di patologie da sovraccarico biomeccanico, in particolare dorso-lombari nei seguenti casi: **a)** è eccessivo; **b)** può essere effettuato soltanto con un movimento di torsione del tronco; **c)** può comportare un movimento brusco del carico; **d)** è compiuto col corpo in posizione instabile. Le caratteristiche dell'ambiente di lavoro possono aumentare le possibilità di rischio di patologie da sovraccarico biomeccanico, in particolare dorso-lombari nei seguenti casi: **a)** lo spazio libero, in particolare verticale, è insufficiente per lo svolgimento dell'attività richiesta; **b)** il pavimento è irregolare, quindi presenta rischi di inciampo o è scivoloso il posto o l'ambiente di lavoro non consentono al lavoratore la movimentazione manuale di carichi a un'altezza di sicurezza o in buona posizione; **c)** il pavimento o il piano di lavoro presenta dislivelli che implicano la manipolazione del carico a livelli diversi; **d)** il pavimento o il punto di appoggio sono instabili; **e)** la temperatura, l'umidità o la ventilazione sono inadeguate. L'attività può comportare un rischio di patologie da sovraccarico biomeccanico, in particolare dorso-lombari se comporta una o più delle seguenti esigenze: **a)** sforzi fisici che sollecitano in particolare la colonna vertebrale, troppo frequenti o troppo prolungati; **b)** pause e periodi di recupero fisiologico insufficienti; **c)** distanze troppo grandi di sollevamento, di abbassamento o di trasporto; **d)** un ritmo imposto da un processo che non può essere modulato dal lavoratore.

*Prescrizioni Esecutive:*

**Movimentazione manuale dei carichi: modalità di stoccaggio.** Le modalità di stoccaggio del materiale movimentato devono essere tali da garantire la stabilità al ribaltamento, tenute presenti le eventuali azioni di agenti atmosferici o azioni esterne meccaniche. Verificare la compattezza del terreno prima di iniziare lo stoccaggio.

*Riferimenti Normativi:*

D.Lgs. 9 aprile 2008 n.81, Art. 168; D.Lgs. 9 aprile 2008 n.81, Allegato 33.

**b) Nelle lavorazioni:** Montaggio dell' aereogeneratore;

*Prescrizioni Organizzative:*

**Movimentazione manuale dei carichi: misure generali.** Il datore di lavoro adotta le misure organizzative necessarie o ricorre ai mezzi appropriati, in particolare attrezzature meccaniche, per evitare la necessità di una movimentazione manuale dei carichi da parte dei lavoratori.

**Movimentazione manuale dei carichi: adozione di metodi di lavoro.** Qualora non sia possibile evitare la movimentazione manuale dei carichi ad opera dei lavoratori, il datore di lavoro adotta le misure organizzative necessarie, ricorre ai mezzi appropriati o fornisce ai lavoratori stessi i mezzi adeguati, allo scopo di ridurre il rischio che comporta la movimentazione manuale di detti carichi. Nel caso in cui la necessità di una movimentazione manuale di un carico ad opera del lavoratore non può essere evitata, il datore di lavoro: **a)** organizza i posti di lavoro in modo che detta movimentazione assicuri condizioni di sicurezza e salute; **b)** valuta, se possibile anche in fase di progettazione, le condizioni di sicurezza e di salute connesse al lavoro in questione; **c)** evita o riduce i rischi, particolarmente di patologie dorso-lombari, adottando le misure adeguate, tenendo conto in particolare dei fattori individuali di rischio, delle caratteristiche dell'ambiente di lavoro e delle esigenze che tale attività comporta; **d)** sottopone i lavoratori alla sorveglianza sanitaria.



**Movimentazione manuale dei carichi: elementi di riferimento.** La movimentazione manuale di un carico può costituire un rischio di patologie da sovraccarico biomeccanico, in particolare dorso-lombari nei seguenti casi: **a)** il carico è troppo pesante; **b)** è ingombrante o difficile da afferrare; **c)** è in equilibrio instabile o il suo contenuto rischia di spostarsi; **d)** è collocato in una posizione tale per cui deve essere tenuto o maneggiato a una certa distanza dal tronco o con una torsione o inclinazione del tronco; **e)** può, a motivo della struttura esterna e/o della consistenza, comportare lesioni per il lavoratore, in particolare in caso di urto. Lo sforzo fisico può presentare rischi di patologie da sovraccarico biomeccanico, in particolare dorso-lombari nei seguenti casi: **a)** è eccessivo; **b)** può essere effettuato soltanto con un movimento di torsione del tronco; **c)** può comportare un movimento brusco del carico; **d)** è compiuto col corpo in posizione instabile. Le caratteristiche dell'ambiente di lavoro possono aumentare le possibilità di rischio di patologie da sovraccarico biomeccanico, in particolare dorso-lombari nei seguenti casi: **a)** lo spazio libero, in particolare verticale, è insufficiente per lo svolgimento dell'attività richiesta; **b)** il pavimento è irregolare, quindi presenta rischi di inciampo o è scivoloso il posto o l'ambiente di lavoro non consentono al lavoratore la movimentazione manuale di carichi a un'altezza di sicurezza o in buona posizione; **c)** il pavimento o il piano di lavoro presenta dislivelli che implicano la manipolazione del carico a livelli diversi; **d)** il pavimento o il punto di appoggio sono instabili; **e)** la temperatura, l'umidità o la ventilazione sono inadeguate. L'attività può comportare un rischio di patologie da sovraccarico biomeccanico, in particolare dorso-lombari se comporta una o più delle seguenti esigenze: **a)** sforzi fisici che sollecitano in particolare la colonna vertebrale, troppo frequenti o troppo prolungati; **b)** pause e periodi di recupero fisiologico insufficienti; **c)** distanze troppo grandi di sollevamento, di abbassamento o di trasporto; **d)** un ritmo imposto da un processo che non può essere modulato dal lavoratore.

*Prescrizioni Esecutive:*

**Movimentazione manuale dei carichi: modalità di stoccaggio.** Le modalità di stoccaggio del materiale movimentato devono essere tali da garantire la stabilità al ribaltamento, tenute presenti le eventuali azioni di agenti atmosferici o azioni esterne meccaniche. Verificare la compattezza del terreno prima di iniziare lo stoccaggio.

*Riferimenti Normativi:*

D.Lgs. 9 aprile 2008 n.81, Art. 168; D.Lgs. 9 aprile 2008 n.81, Allegato 33.

## **RISCHIO: "Punture, tagli, abrasioni"**

### **MISURE PREVENTIVE e PROTETTIVE:**

- a) Nelle lavorazioni:** Lavorazione e posa ferri di armatura per le strutture in fondazione;

*Prescrizioni Esecutive:*

I ferri d'attesa sporgenti vanno adeguatamente segnalati e protetti con nastro colorato e/o mediante tavole legate provvisoriamente agli stessi.

## **RISCHIO: Rumore**

### **MISURE PREVENTIVE e PROTETTIVE:**

- a) Nelle lavorazioni:** Realizzazione della recinzione e degli accessi al cantiere; Allestimento di depositi, zone per lo stoccaggio dei materiali e per gli impianti fissi; Formazione di fondazione stradale; Rinterro di scavo; Smobilizzo del cantiere;

**Nelle macchine:** Pala meccanica; Autobetoniera;

**Fascia di appartenenza.** Il livello di esposizione è "Compreso tra i valori inferiori e superiori di azione: 80/85 dB(A) e 135/137 dB(C)".

*Misure tecniche e organizzative:*

**Organizzazione del lavoro.** Le attività lavorative devono essere organizzate tenuto conto delle seguenti indicazioni: **a)** scelta di attrezzature di lavoro adeguate, tenuto conto del lavoro da svolgere, che emettano il minor rumore possibile; **b)** adozione di metodi di lavoro che implicano una minore esposizione al rumore; **c)** riduzione del rumore mediante una migliore organizzazione del lavoro attraverso la limitazione della durata e dell'intensità dell'esposizione e l'adozione di orari di lavoro appropriati, con sufficienti periodi di riposo; **d)** adozione di opportuni programmi di manutenzione delle attrezzature e macchine di lavoro, del luogo di lavoro e dei sistemi sul posto di lavoro; **e)** progettazione della struttura dei luoghi e dei posti di lavoro al fine di ridurre l'esposizione al rumore dei lavoratori; **f)** adozione di misure tecniche per il contenimento del rumore trasmesso per via aerea, quali schermature, involucri o rivestimenti realizzati con materiali fonoassorbenti; **g)** adozione di misure tecniche per il contenimento del rumore strutturale, quali sistemi di smorzamento o di isolamento; **h)** locali di riposo messi a disposizione dei lavoratori con rumorosità ridotta a un livello compatibile con il loro scopo e le loro condizioni di utilizzo.

*Dispositivi di protezione individuale:*

Devono essere forniti: **a)** otoprotettori.

- b) Nelle lavorazioni:** Realizzazione di impianto di messa a terra del cantiere; Realizzazione della carpenteria per le

strutture in fondazione; Getto in calcestruzzo per le strutture in fondazione;  
**Nelle macchine:** Rullo compressore; Finitrice; Rullo compressore; Dumper;

**Fascia di appartenenza.** Il livello di esposizione è "Maggiore dei valori superiori di azione: 85 dB(A) e 137 dB(C)".

*Misure tecniche e organizzative:*

**Organizzazione del lavoro.** Le attività lavorative devono essere organizzate tenuto conto delle seguenti indicazioni: **a)** scelta di attrezzature di lavoro adeguate, tenuto conto del lavoro da svolgere, che emettano il minor rumore possibile; **b)** adozione di metodi di lavoro che implicano una minore esposizione al rumore; **c)** riduzione del rumore mediante una migliore organizzazione del lavoro attraverso la limitazione della durata e dell'intensità dell'esposizione e l'adozione di orari di lavoro appropriati, con sufficienti periodi di riposo; **d)** adozione di opportuni programmi di manutenzione delle attrezzature e macchine di lavoro, del luogo di lavoro e dei sistemi sul posto di lavoro; **e)** progettazione della struttura dei luoghi e dei posti di lavoro al fine di ridurre l'esposizione al rumore dei lavoratori; **f)** adozione di misure tecniche per il contenimento del rumore trasmesso per via aerea, quali schermature, involucri o rivestimenti realizzati con materiali fonoassorbenti; **g)** adozione di misure tecniche per il contenimento del rumore strutturale, quali sistemi di smorzamento o di isolamento; **h)** locali di riposo messi a disposizione dei lavoratori con rumorosità ridotta a un livello compatibile con il loro scopo e le loro condizioni di utilizzo.

**Segnalazione e delimitazione dell'ambiente di lavoro.** I luoghi di lavoro devono avere i seguenti requisiti: **a)** indicazione, con appositi segnali, dei luoghi di lavoro dove i lavoratori sono esposti ad un rumore al di sopra dei valori superiori di azione; **b)** ove ciò è tecnicamente possibile e giustificato dal rischio, delimitazione e accesso limitato delle aree, dove i lavoratori sono esposti ad un rumore al di sopra dei valori superiori di azione.

*Dispositivi di protezione individuale:*

Devono essere forniti: **a)** otoprotettori.

- c) Nelle lavorazioni:** Lavorazione e posa ferri di armatura per le strutture in fondazione; Posa di conduttura elettrica - fibra ottica; Realizzazione Sottostazione elettrica; Realizzazione BESS; Montaggio dell' aerogeneratore;  
**Nelle macchine:** Autocarro; Autocarro; Autogrù; Autogru; Escavatore; Autocarro dumper; Autopompa per cls; Gru a torre; Carrello elevatore;

**Fascia di appartenenza.** Il livello di esposizione è "Minore dei valori inferiori di azione: 80 dB(A) e 135 dB(C)".

*Misure tecniche e organizzative:*

**Organizzazione del lavoro.** Le attività lavorative devono essere organizzate tenuto conto delle seguenti indicazioni: **a)** scelta di attrezzature di lavoro adeguate, tenuto conto del lavoro da svolgere, che emettano il minor rumore possibile; **b)** adozione di metodi di lavoro che implicano una minore esposizione al rumore; **c)** riduzione del rumore mediante una migliore organizzazione del lavoro attraverso la limitazione della durata e dell'intensità dell'esposizione e l'adozione di orari di lavoro appropriati, con sufficienti periodi di riposo; **d)** adozione di opportuni programmi di manutenzione delle attrezzature e macchine di lavoro, del luogo di lavoro e dei sistemi sul posto di lavoro; **e)** progettazione della struttura dei luoghi e dei posti di lavoro al fine di ridurre l'esposizione al rumore dei lavoratori; **f)** adozione di misure tecniche per il contenimento del rumore trasmesso per via aerea, quali schermature, involucri o rivestimenti realizzati con materiali fonoassorbenti; **g)** adozione di misure tecniche per il contenimento del rumore strutturale, quali sistemi di smorzamento o di isolamento; **h)** locali di riposo messi a disposizione dei lavoratori con rumorosità ridotta a un livello compatibile con il loro scopo e le loro condizioni di utilizzo.

## **RISCHIO: "Scivolamenti, cadute a livello"**

### **MISURE PREVENTIVE e PROTETTIVE:**

- a) Nelle lavorazioni:** Posa di conduttura elettrica - fibra ottica; Realizzazione Sottostazione elettrica; Commissioning e allacci; Realizzazione BESS;

*Prescrizioni Esecutive:*

Il ciglio del fronte di scavo dovrà essere reso inaccessibile mediante barriere mobili, posizionate ad opportuna distanza di sicurezza e spostabili con l'avanzare del fronte dello scavo stesso. Dovrà provvedersi, inoltre, a segnalare la presenza dello scavo con opportuni cartelli. A scavo ultimato, tali barriere mobili provvisorie dovranno essere sostituite da regolari parapetti.

*Riferimenti Normativi:*

D.Lgs. 9 aprile 2008 n. 81, Art. 118.

## **RISCHIO: "Seppellimento, sprofondamento"**

### **MISURE PREVENTIVE e PROTETTIVE:**

- a) Nelle lavorazioni:** Scavo di sbancamento; Scavo di sbancamento;

*Prescrizioni Organizzative:*

**Scavi: armature del fronte.** Quando per la particolare natura del terreno o per causa di piogge, di infiltrazione, di gelo o disgelo, o per altri motivi, siano da temere frane o scoscendimenti, deve essere provveduto all'armatura o al consolidamento del terreno.

*Riferimenti Normativi:*

D.Lgs. 9 aprile 2008 n.81, Art. 119.

- b) Nelle lavorazioni:** Scavo di sbancamento; Scavo di sbancamento; Rinterro di scavo; Scavo a sezione obbligata per cavidotto di collegamento ;

*Prescrizioni Esecutive:*

E' vietato costituire depositi di materiali presso il ciglio degli scavi. Qualora tali depositi siano necessari per le condizioni del lavoro, si deve provvedere alle necessarie puntellature.

*Riferimenti Normativi:*

D.Lgs. 9 aprile 2008 n. 81, Art. 120.

- c) Nelle lavorazioni:** Rinterro di scavo;

*Prescrizioni Esecutive:*

Nei lavori di rinterro con mezzi meccanici deve essere vietata la presenza degli operai, oltre che nel campo di azione dell'escavatore, anche alla base dello scavo.

- d) Nelle lavorazioni:** Scavo a sezione obbligata per cavidotto di collegamento ;

*Prescrizioni Organizzative:*

**Scavi in trincea, pozzi, cunicoli: armature di sostegno.** Nello scavo di pozzi e di trincee profondi più di m 1,50, quando la consistenza del terreno non dia sufficiente garanzia di stabilità, anche in relazione alla pendenza delle pareti, si deve provvedere, man mano che procede lo scavo, all'applicazione delle necessarie armature di sostegno. Qualora la lavorazione richieda che il lavoratore operi in posizione curva, anche per periodi di tempo limitati, la suddetta armatura di sostegno dovrà essere posta in opera già da profondità maggiori od uguali a 1,20 m. Le tavole di rivestimento delle pareti devono sporgere dai bordi degli scavi di almeno cm 30. Nello scavo dei cunicoli, a meno che si tratti di roccia che non presenti pericolo di distacchi, devono predisporre idonee armature per evitare franamenti della volta e delle pareti. Dette armature devono essere applicate man mano che procede il lavoro di avanzamento; la loro rimozione può essere effettuata in relazione al progredire del rivestimento in muratura. Idonee precauzioni e armature devono essere adottate nelle sottomurazioni e quando in vicinanza dei relativi scavi vi siano fabbriche o manufatti, le cui fondazioni possano essere scoperte o indebolite dagli scavi.

**Scavi in trincea: sbadacchiature vietate.** Le pareti inclinate non dovranno essere armate con sbadacchi orizzontali in quanto i puntelli ed i traversi potrebbero slittare verso l'alto per effetto della spinta del terreno. Si dovrà verificare che le pareti inclinate abbiano pendenza di sicurezza.

*Riferimenti Normativi:*

D.Lgs. 9 aprile 2008 n.81, Art. 119.

## **RISCHIO: Vibrazioni**

### **MISURE PREVENTIVE e PROTETTIVE:**

- a) Nelle lavorazioni:** Realizzazione di impianto di messa a terra del cantiere;

**Fascia di appartenenza.** Mano-Braccio (HAV): "Compreso tra 2,5 e 5,0 m/s<sup>2</sup>"; Corpo Intero (WBV): "Non presente".

*Misure tecniche e organizzative:*

**Misure generali.** I rischi, derivanti dall'esposizione dei lavoratori a vibrazioni, devono essere eliminati alla fonte o ridotti al minimo.

**Organizzazione del lavoro.** Le attività lavorative devono essere organizzate tenuto conto delle seguenti indicazioni: **a)** i metodi di lavoro adottati devono essere quelli che richiedono la minore esposizione a vibrazioni meccaniche; **b)** la durata e l'intensità dell'esposizione a vibrazioni meccaniche deve essere opportunamente limitata al minimo necessario per le esigenze della lavorazione; **c)** l'orario di lavoro deve essere organizzato in maniera appropriata al tipo di lavoro da svolgere; **d)** devono essere previsti adeguati periodi di riposo in funzione del tipo di lavoro da svolgere.

**Attrezzature di lavoro.** Le attrezzature di lavoro impiegate: **a)** devono essere adeguate al lavoro da svolgere; **b)** devono essere concepite nel rispetto dei principi ergonomici; **c)** devono produrre il minor livello possibile di vibrazioni, tenuto conto del lavoro da svolgere; **d)** devono essere soggette ad adeguati programmi di manutenzione.

*Dispositivi di protezione individuale:*

Devono essere forniti: **a)** indumenti protettivi; **b)** guanti antivibrazione; **c)** maniglie antivibrazione.

- b) Nelle lavorazioni:** Rinterro di scavo;

**Fascia di appartenenza.** Mano-Braccio (HAV): "Inferiore a 2,5 m/s<sup>2</sup>"; Corpo Intero (WBV): "Non presente".

*Misure tecniche e organizzative:*

**Misure generali.** I rischi, derivanti dall'esposizione dei lavoratori a vibrazioni, devono essere eliminati alla fonte o ridotti al minimo.

- c) Nelle macchine:** Autocarro; Autocarro; Autogrù; Autogru; Autocarro dumper; Autobetoniera; Autopompa per cls;

*Progetto per la costruzione di un impianto di produzione di energia elettrica da fonte eolica costituito da n.13 aerogeneratori della potenza complessiva di 78 MW, ed un sistema di accumulo di 40 MW, ubicato in agro del Comune di Cerignola (FG), in Località Monachielo, delle opere di connessione alla RTN e delle infrastrutture indispensabili. - Pag.*

à "Pozzo  
101

**Fascia di appartenenza.** Mano-Braccio (HAV): "Non presente"; Corpo Intero (WBV): "Inferiore a 0,5 m/s<sup>2</sup>".

*Misure tecniche e organizzative:*

**Misure generali.** I rischi, derivanti dall'esposizione dei lavoratori a vibrazioni, devono essere eliminati alla fonte o ridotti al minimo.

- d) Nelle macchine:** Escavatore; Pala meccanica; Rullo compressore; Finitrice; Rullo compressore; Dumper; Carrello elevatore;

**Fascia di appartenenza.** Mano-Braccio (HAV): "Non presente"; Corpo Intero (WBV): "Compreso tra 0,5 e 1 m/s<sup>2</sup>".

*Misure tecniche e organizzative:*

**Misure generali.** I rischi, derivanti dall'esposizione dei lavoratori a vibrazioni, devono essere eliminati alla fonte o ridotti al minimo.

**Organizzazione del lavoro.** Le attività lavorative devono essere organizzate tenuto conto delle seguenti indicazioni: **a)** i metodi di lavoro adottati devono essere quelli che richiedono la minore esposizione a vibrazioni meccaniche; **b)** la durata e l'intensità dell'esposizione a vibrazioni meccaniche deve essere opportunamente limitata al minimo necessario per le esigenze della lavorazione; **c)** l'orario di lavoro deve essere organizzato in maniera appropriata al tipo di lavoro da svolgere; **d)** devono essere previsti adeguati periodi di riposo in funzione del tipo di lavoro da svolgere.

**Attrezzature di lavoro.** Le attrezzature di lavoro impiegate: **a)** devono essere adeguate al lavoro da svolgere; **b)** devono essere concepite nel rispetto dei principi ergonomici; **c)** devono produrre il minor livello possibile di vibrazioni, tenuto conto del lavoro da svolgere; **d)** devono essere soggette ad adeguati programmi di manutenzione.

*Dispositivi di protezione individuale:*

Devono essere forniti: **a)** indumenti protettivi; **b)** dispositivi di smorzamento; **c)** sedili ammortizzanti.

# ATTREZZATURE utilizzate nelle Lavorazioni

## Elenco degli attrezzi:

- 1) Andatoie e Passerelle;
- 2) Argano a bandiera;
- 3) Attrezzi manuali;
- 4) Attrezzi manuali;
- 5) Gruppo elettrogeno;
- 6) Ponte su cavalletti;
- 7) Ponteggio metallico fisso;
- 8) Ponteggio mobile o trabattello;
- 9) Scala doppia;
- 10) Scala semplice;
- 11) Scala semplice;
- 12) Sega circolare;
- 13) Sega circolare;
- 14) Smerigliatrice angolare (flessibile);
- 15) Smerigliatrice angolare (flessibile);
- 16) Trancia-piegaferri;
- 17) Trapano elettrico;
- 18) Trapano elettrico;
- 19) Vibratore elettrico per calcestruzzo.

## Andatoie e Passerelle

Le andatoie e le passerelle sono delle opere provvisorie che vengono predisposte per consentire il collegamento di posti di lavoro collocati a quote differenti o separati da vuoti, come nel caso di scavi in trincea o ponteggi.

### Rischi generati dall'uso dell'Attrezzo:

- 1) Caduta dall'alto;
- 2) Caduta di materiale dall'alto o a livello;

### Misure Preventive e Protettive relative all'Attrezzo:

- 1) DPI: utilizzatore andatoie e passarelle;

#### *Prescrizioni Organizzative:*

Devono essere forniti al lavoratore adeguati dispositivi di protezione individuale: **a)** calzature di sicurezza; **b)** guanti; **c)** indumenti protettivi (tute).

## Argano a bandiera

L'argano è un apparecchio di sollevamento costituito da un motore elevatore e dalla relativa struttura di supporto. L'argano a bandiera utilizza un supporto snodato, che consente la rotazione dell'elevatore attorno ad un asse verticale, favorendone l'utilizzo in ambienti ristretti, per sollevare carichi di modeste entità. L'elevatore a bandiera viene utilizzato prevalentemente nei cantieri urbani di recupero e piccola ristrutturazione per il sollevamento al piano di lavoro dei materiali e degli attrezzi. I carichi movimentati non devono essere eccessivamente pesanti ed ingombranti.

### Rischi generati dall'uso dell'Attrezzo:

- 1) Caduta di materiale dall'alto o a livello;
- 2) Elettrocuzione;
- 3) Punture, tagli, abrasioni;
- 4) Urti, colpi, impatti, compressioni;

### Misure Preventive e Protettive relative all'Attrezzo:

- 1) DPI: utilizzatore argano a bandiera;

#### *Prescrizioni Organizzative:*

Devono essere forniti al lavoratore adeguati dispositivi di protezione individuale: **a)** casco; **b)** calzature di sicurezza; **c)** guanti.

## Attrezzi manuali

Gli attrezzi manuali (picconi, badili, martelli, tenaglie, cazzuole, frattazzi, chiavi, scalpelli, ecc.), presenti in tutte le fasi lavorative, sono sostanzialmente costituiti da una parte destinata all'impugnatura, in legno o in acciaio, ed un'altra, variamente conformata, alla specifica funzione svolta.

#### **Rischi generati dall'uso dell'Attrezzo:**

- 1) Punture, tagli, abrasioni;
- 2) Urti, colpi, impatti, compressioni;

#### **Misure Preventive e Protettive relative all'Attrezzo:**

- 1) DPI: utilizzatore attrezzi manuali;

*Prescrizioni Organizzative:*

Devono essere forniti al lavoratore adeguati dispositivi di protezione individuale: **a)** casco; **b)** calzature di sicurezza; **c)** occhiali; **d)** guanti.

## **Attrezzi manuali**

Gli attrezzi manuali, presenti in tutte le fasi lavorative, sono sostanzialmente costituiti da una parte destinata all'impugnatura ed un'altra, variamente conformata, alla specifica funzione svolta.

#### **Rischi generati dall'uso dell'Attrezzo:**

- 1) Punture, tagli, abrasioni;
- 2) Punture, tagli, abrasioni;
- 3) Urti, colpi, impatti, compressioni;
- 4) Urti, colpi, impatti, compressioni;

#### **Misure Preventive e Protettive relative all'Attrezzo:**

- 1) DPI: utilizzatore attrezzi manuali;

*Prescrizioni Organizzative:*

Devono essere forniti: **a)** casco; **b)** occhiali protettivi; **c)** guanti; **d)** calzature di sicurezza.

- 2) DPI: utilizzatore attrezzi manuali;

*Prescrizioni Organizzative:*

Devono essere forniti: **a)** casco; **b)** occhiali protettivi; **c)** guanti; **d)** calzature di sicurezza.

## **Gruppo elettrogeno**

Macchina alimentata da un motore a scoppio destinata alla produzione di energia elettrica per l'alimentazione di attrezzature ed utensili del cantiere.

#### **Rischi generati dall'uso dell'Attrezzo:**

- 1) Elettrocuzione;
- 2) Inalazione fumi, gas, vapori;
- 3) Incendi, esplosioni;
- 4) Irritazioni cutanee, reazioni allergiche;

#### **Misure Preventive e Protettive relative all'Attrezzo:**

- 1) DPI: utilizzatore gruppo elettrogeno;

*Prescrizioni Organizzative:*

Devono essere forniti al lavoratore adeguati dispositivi di protezione individuale: **a)** calzature di sicurezza; **b)** ottoprotettori; **c)** guanti; **d)** indumenti protettivi (tute).

## **Ponte su cavalletti**

Il ponte su cavalletti è costituito da un impalcato di assi in legno di dimensioni adeguate, sostenuto da cavalletti solitamente metallici, poste a distanze prefissate.

La sua utilizzazione riguarda, solitamente, lavori all'interno di edifici, dove a causa delle ridotte altezze e della brevità dei lavori da eseguire, non è consigliabile il montaggio di un ponteggio metallico fisso.

#### **Rischi generati dall'uso dell'Attrezzo:**

- 1) Scivolamenti, cadute a livello;

#### **Misure Preventive e Protettive relative all'Attrezzo:**

- 1) DPI: utilizzatore ponte su cavalletti;

Devono essere forniti al lavoratore adeguati dispositivi di protezione individuale: **a)** casco; **b)** calzature di sicurezza; **c)** guanti.

## **Ponteggio metallico fisso**

Il ponteggio fisso è un'opera provvisoria che viene realizzata per eseguire lavori di ingegneria civile, quali nuove costruzioni o ristrutturazioni e manutenzioni, ad altezze superiori ai 2 metri. Essenzialmente si tratta di una struttura reticolare realizzata con elementi metallici. Dal punto di vista morfologico le varie tipologie esistenti in commercio sono sostanzialmente riconducibili a due: quella a tubi e giunti e quella a telai prefabbricati. La prima si compone di tubi (correnti, montanti e diagonali) collegati tra loro mediante appositi giunti, la seconda di telai fissi, cioè di forma e dimensioni predefinite, posti uno sull'altro a costituire la stilata, collegata alla stilata attigua tramite correnti o diagonali.

### **Rischi generati dall'uso dell'Attrezzo:**

- 1) Caduta dall'alto;
- 2) Caduta di materiale dall'alto o a livello;
- 3) Scivolamenti, cadute a livello;

### **Misure Preventive e Protettive relative all'Attrezzo:**

- 1) DPI: utilizzatore ponteggio metallico fisso;

*Prescrizioni Organizzative:*

Devono essere forniti al lavoratore adeguati dispositivi di protezione individuale: **a)** casco; **b)** calzature di sicurezza; **c)** guanti; **d)** attrezzatura anticaduta.

## **Ponteggio mobile o trabattello**

Il ponte su ruote o trabattello è una piccola impalcatura che può essere facilmente spostata durante il lavoro consentendo rapidità di intervento. È costituita da una struttura metallica detta castello che può raggiungere anche i 15 metri di altezza. All'interno del castello possono trovare alloggio a quote differenti diversi impalcati. L'accesso al piano di lavoro avviene all'interno del castello tramite scale a mano che collegano i diversi impalcati. Trova impiego principalmente per lavori di finitura e di manutenzione, ma che non comportino grande impegno temporale.

### **Rischi generati dall'uso dell'Attrezzo:**

- 1) Caduta dall'alto;
- 2) Caduta di materiale dall'alto o a livello;
- 3) Movimentazione manuale dei carichi;
- 4) Urti, colpi, impatti, compressioni;

### **Misure Preventive e Protettive relative all'Attrezzo:**

- 1) DPI: utilizzatore ponteggio mobile o trabattello;

*Prescrizioni Organizzative:*

Devono essere forniti al lavoratore adeguati dispositivi di protezione individuale: **a)** casco; **b)** calzature di sicurezza; **c)** guanti.

## **Scala doppia**

La scala doppia deriva dall'unione di due scale semplici incernierate tra loro alla sommità e dotate di un limitatore di apertura. Viene adoperata per superare dislivelli o effettuare operazioni di carattere temporaneo a quote non altrimenti raggiungibili: discesa in scavi o pozzi, opere di finitura ed impiantistiche, ecc..

### **Rischi generati dall'uso dell'Attrezzo:**

- 1) Caduta dall'alto;
- 2) Cesoiamenti, stritolamenti;
- 3) Movimentazione manuale dei carichi;
- 4) Urti, colpi, impatti, compressioni;

### **Misure Preventive e Protettive relative all'Attrezzo:**

- 1) DPI: utilizzatore scala doppia;

*Prescrizioni Organizzative:*

Devono essere forniti al lavoratore adeguati dispositivi di protezione individuale: **a)** casco; **b)** calzature di sicurezza; **c)** guanti.

## Scala semplice

La scala a mano semplice è adoperata per superare dislivelli o effettuare operazioni di carattere temporaneo a quote non altrimenti raggiungibili.

### Rischi generati dall'uso dell'Attrezzo:

- 1) Caduta dall'alto;
- 2) Movimentazione manuale dei carichi;
- 3) Urti, colpi, impatti, compressioni;

### Misure Preventive e Protettive relative all'Attrezzo:

- 1) Scala semplice: misure preventive e protettive;

*Prescrizioni Organizzative:*

**Caratteristiche di sicurezza:** **1)** le scale a mano devono essere costruite con materiale adatto alle condizioni di impiego, possono quindi essere in ferro, alluminio o legno, ma devono essere sufficientemente resistenti ed avere dimensioni appropriate all'uso; **2)** le scale in legno devono avere i pioli incastrati nei montanti che devono essere trattenuti con tiranti in ferro applicati sotto i due pioli estremi; le scale lunghe più di 4 m devono avere anche un tirante intermedio; **3)** in tutti i casi le scale devono essere provviste di dispositivi antidrucciolo alle estremità inferiori dei due montanti e di elementi di trattenuta o di appoggi antidrucciolo alle estremità superiori.

- 2) DPI: utilizzatore scala semplice;

*Prescrizioni Organizzative:*

Devono essere forniti: **a)** casco; **b)** guanti; **c)** calzature di sicurezza.

## Scala semplice

La scala semplice è un'attrezzatura di lavoro costituita da due montanti paralleli, collegati tra loro da una serie di pioli trasversali incastrati e distanziati in egual misura. Viene adoperata per superare dislivelli o effettuare operazioni di carattere temporaneo a quote non altrimenti raggiungibili: discesa in scavi o pozzi, salita su opere provvisorie, opere di finitura ed impiantistiche.

### Rischi generati dall'uso dell'Attrezzo:

- 1) Caduta dall'alto;
- 2) Movimentazione manuale dei carichi;
- 3) Urti, colpi, impatti, compressioni;

### Misure Preventive e Protettive relative all'Attrezzo:

- 1) DPI: utilizzatore scala semplice;

*Prescrizioni Organizzative:*

Devono essere forniti al lavoratore adeguati dispositivi di protezione individuale: **a)** casco; **b)** calzature di sicurezza; **c)** guanti.

## Sega circolare

La sega circolare, quasi sempre presente nei cantieri, viene utilizzata per il taglio del legname da carpenteria e/o per quello usato nelle diverse lavorazioni.

### Rischi generati dall'uso dell'Attrezzo:

- 1) Elettrocuzione;
- 2) Inalazione polveri, fibre;
- 3) Punture, tagli, abrasioni;
- 4) Rumore;
- 5) Scivolamenti, cadute a livello;
- 6) Urti, colpi, impatti, compressioni;

### Misure Preventive e Protettive relative all'Attrezzo:

- 1) DPI: utilizzatore sega circolare;

*Prescrizioni Organizzative:*

Devono essere forniti: **a)** casco; **b)** otoprotettori; **c)** occhiali protettivi; **d)** guanti; **e)** calzature di sicurezza.

## Sega circolare



La sega circolare, quasi sempre presente nei cantieri, viene utilizzata per il taglio del legname da carpenteria e/o per quello usato nelle diverse lavorazioni. Dal punto di vista tipologico, le seghe circolari si differenziano, anzitutto, per essere fisse o mobili; altri parametri di diversificazione possono essere il tipo di motore elettrico (mono o trifase), la profondità del taglio della lama, la possibilità di regolare o meno la sua inclinazione, la trasmissione a cinghia o diretta. Le seghe circolari con postazione fissa sono costituite da un banco di lavoro al di sotto del quale viene ubicato un motore elettrico cui è vincolata la sega vera e propria con disco a sega o dentato. Al di sopra della sega è disposta una cuffia di protezione, posteriormente un coltello divisorio in acciaio ed inferiormente un carter a protezione delle cinghie di trasmissione e della lama. La versione portatile presenta un'impugnatura, affiancata al corpo motore dell'utensile, grazie alla quale è possibile dirigere il taglio, mentre il coltello divisore è posizionato nella parte inferiore.

#### **Rischi generati dall'uso dell'Attrezzo:**

- 1) Elettrocuzione;
- 2) Inalazione polveri, fibre;
- 3) Punture, tagli, abrasioni;
- 4) Scivolamenti, cadute a livello;
- 5) Urti, colpi, impatti, compressioni;
- 6) Ustioni;

#### **Misure Preventive e Protettive relative all'Attrezzo:**

- 1) DPI: utilizzatore sega circolare;

#### *Prescrizioni Organizzative:*

Devono essere forniti al lavoratore adeguati dispositivi di protezione individuale: **a)** casco; **b)** calzature di sicurezza; **c)** occhiali; **d)** otoprotettori; **e)** guanti.

### **Smerigliatrice angolare (flessibile)**

La smerigliatrice angolare, più conosciuta come mola a disco o flessibile o flex, è un utensile portatile che reca un disco ruotante la cui funzione è quella di tagliare, smussare, lisciare superfici.

#### **Rischi generati dall'uso dell'Attrezzo:**

- 1) Elettrocuzione;
- 2) Inalazione polveri, fibre;
- 3) Punture, tagli, abrasioni;
- 4) Rumore;
- 5) Vibrazioni;

#### **Misure Preventive e Protettive relative all'Attrezzo:**

- 1) DPI: utilizzatore smerigliatrice angolare (flessibile);

#### *Prescrizioni Organizzative:*

Devono essere forniti: **a)** casco; **b)** otoprotettori; **c)** occhiali protettivi; **d)** maschera antipolvere; **e)** guanti antivibrazioni; **f)** calzature di sicurezza; **g)** indumenti protettivi.

### **Smerigliatrice angolare (flessibile)**

La smerigliatrice angolare a disco o a squadra, più conosciuta come mola a disco o flessibile o flex, è un utensile portatile che reca un disco ruotante la cui funzione è, a seconda del tipo di disco (abrasivo o diamantato), quella di tagliare, smussare, lisciare superfici anche estese. Dal punto di vista tipologico le smerigliatrici si differenziano per alimentazione (elettrica o pneumatica), e funzionamento (le mini smerigliatrici hanno potenza limitata, alto numero di giri e dischi di diametro che va da i 115 mm ai 125 mm mentre le smerigliatrici hanno potenza maggiore, velocità minore ma montano dischi di diametro da 180 mm a 230 mm).

#### **Rischi generati dall'uso dell'Attrezzo:**

- 1) Elettrocuzione;
- 2) Inalazione polveri, fibre;
- 3) Punture, tagli, abrasioni;
- 4) Ustioni;

#### **Misure Preventive e Protettive relative all'Attrezzo:**

- 1) DPI: utilizzatore smerigliatrice angolare (flessibile);

#### *Prescrizioni Organizzative:*

Devono essere forniti al lavoratore adeguati dispositivi di protezione individuale: **a)** casco; **b)** calzature di sicurezza; **c)** occhiali; **d)** maschere (se presenti nell'aria polveri o sostanze nocive); **e)** otoprotettori; **f)** guanti antivibrazioni; **g)** indumenti protettivi (tute).

## Trancia-piegaferri

La trancia-piegaferri viene utilizzata per sagomare i ferri di armatura, e le relative staffe, dei getti di conglomerato cementizio armato. E' costituita da una piastra circolare al cui centro è fissato un perno che serve d'appoggio al ferro tondino da piegare; in posizione leggermente decentrata, è fissato il perno sagomatore mentre lungo la circonferenza della piastra rotante abbiamo una serie di fori, nei quali vengono infissi appositi perni, che consentono di determinare l'angolo di piegatura del ferro tondino. Nella parte frontale, rispetto all'operatore, è collocata la tranciaferri costituita da un coltello mobile, azionato con pedaliera o con pulsante posizionato sulla piastra.

### Rischi generati dall'uso dell'Attrezzo:

- 1) Cesoiamenti, stritolamenti;
- 2) Elettrocuzione;
- 3) Punture, tagli, abrasioni;
- 4) Scivolamenti, cadute a livello;

### Misure Preventive e Protettive relative all'Attrezzo:

- 1) DPI: utilizzatore trancia-piegaferri;

#### *Prescrizioni Organizzative:*

Devono essere forniti al lavoratore adeguati dispositivi di protezione individuale: **a)** casco; **b)** calzature di sicurezza; **c)** guanti; **d)** indumenti protettivi (tute).

## Trapano elettrico

Il trapano è un utensile di uso comune, adoperato per praticare fori sia in strutture murarie che in qualsiasi materiale (legno, metallo, calcestruzzo, ecc.), ad alimentazione prevalentemente elettrica. Esso è costituito essenzialmente da un motore elettrico, da un giunto meccanico (mandrino) che, accoppiato ad un variatore, produce un moto di rotazione e percussione, e dalla punta vera e propria. Il moto di percussione può mancare nelle versioni più semplici dell'utensile, così come quelle più sofisticate possono essere corredate da un dispositivo che permette di invertire il moto della punta.

### Rischi generati dall'uso dell'Attrezzo:

- 1) Elettrocuzione;
- 2) Inalazione polveri, fibre;
- 3) Punture, tagli, abrasioni;
- 4) Ustioni;

### Misure Preventive e Protettive relative all'Attrezzo:

- 1) DPI: utilizzatore trapano elettrico;

#### *Prescrizioni Organizzative:*

Devono essere forniti al lavoratore adeguati dispositivi di protezione individuale: **a)** calzature di sicurezza; **b)** maschere (se presenti nell'aria polveri o sostanze nocive); **c)** otoprotettori; **d)** guanti.

## Trapano elettrico

Il trapano è un utensile di uso comune adoperato per praticare fori sia in strutture murarie che in qualsiasi materiale.

### Rischi generati dall'uso dell'Attrezzo:

- 1) Elettrocuzione;
- 2) Inalazione polveri, fibre;
- 3) Punture, tagli, abrasioni;
- 4) Rumore;
- 5) Vibrazioni;

### Misure Preventive e Protettive relative all'Attrezzo:

- 1) DPI: utilizzatore trapano elettrico;

#### *Prescrizioni Organizzative:*

Devono essere forniti: **a)** otoprotettori; **b)** maschera antipolvere; **c)** guanti; **d)** calzature di sicurezza.

## Vibratore elettrico per calcestruzzo

Il vibratore elettrico per calcestruzzo è un attrezzo da cantiere per il costipamento del conglomerato cementizio a getto avvenuto.

**Rischi generati dall'uso dell'Attrezzo:**

- 1) Elettrocuzione;
- 2) Irritazioni cutanee, reazioni allergiche;

**Misure Preventive e Protettive relative all'Attrezzo:**

- 1) DPI: utilizzatore vibratore elettrico per calcestruzzo;

---

**Prescrizioni Organizzative:**

Devono essere forniti al lavoratore adeguati dispositivi di protezione individuale: **a)** copricapo; **b)** calzature di sicurezza; **c)** guanti; **d)** indumenti protettivi (tute).

# MACCHINE utilizzate nelle Lavorazioni

## Elenco delle macchine:

- 1) Autobetoniera;
- 2) Autocarro;
- 3) Autocarro;
- 4) Autocarro dumper;
- 5) Autogru;
- 6) Autogrù;
- 7) Autopompa per cls;
- 8) Carrello elevatore;
- 9) Dumper;
- 10) Escavatore;
- 11) Finitrice;
- 12) Gru a torre;
- 13) Pala meccanica;
- 14) Rullo compressore;
- 15) Rullo compressore.

## Autobetoniera

L'autobetoniera è un mezzo d'opera su gomma destinato al trasporto di calcestruzzi dalla centrale di betonaggio fino al luogo della posa in opera. Essa è costituita essenzialmente da una cabina, destinata ad accogliere il conducente ed una tramoggia rotante destinata al trasporto dei calcestruzzi.

### Rischi generati dall'uso della Macchina:

- 1) Caduta dall'alto;
- 2) Caduta di materiale dall'alto o a livello;
- 3) Cesoiamenti, stritolamenti;
- 4) Getti, schizzi;
- 5) Inalazione polveri, fibre;
- 6) Incendi, esplosioni;
- 7) Investimento, ribaltamento;
- 8) Irritazioni cutanee, reazioni allergiche;
- 9) Rumore;
- 10) Scivolamenti, cadute a livello;
- 11) Urti, colpi, impatti, compressioni;
- 12) Vibrazioni;

### Misure Preventive e Protettive relative alla Macchina:

- 1) DPI: operatore autobetoniera;

#### *Prescrizioni Organizzative:*

Devono essere forniti al lavoratore adeguati dispositivi di protezione individuale: **a)** casco; **b)** calzature di sicurezza; **c)** occhiali (se presente il rischio di schizzi); **d)** otoprotettori; **e)** guanti; **f)** indumenti protettivi (tute).

### Attrezzi utilizzati dall'operatore:

- a) Attrezzi manuali;

### Rischi generati dall'uso degli attrezzi:

Punture, tagli, abrasioni; Urti, colpi, impatti, compressioni.

## Autocarro

L'autocarro è una macchina utilizzata per il trasporto di mezzi, materiali da costruzione e/o di risulta da demolizioni o scavi, ecc., costituita essenzialmente da una cabina, destinata ad accogliere il conducente, ed un cassone generalmente ribaltabile, a mezzo di un sistema oleodinamico.

### Rischi generati dall'uso della Macchina:

- 1) Caduta di materiale dall'alto o a livello;
- 2) Cesoiamenti, stritolamenti;
- 3) Inalazione polveri, fibre;
- 4) Incendi, esplosioni;

- 5) Investimento, ribaltamento;
- 6) Irritazioni cutanee, reazioni allergiche;
- 7) Movimentazione manuale dei carichi;
- 8) Rumore;
- 9) Scivolamenti, cadute a livello;
- 10) Urti, colpi, impatti, compressioni;
- 11) Vibrazioni;

### Misure Preventive e Protettive relative alla Macchina:

- 1) DPI: operatore autocarro;

#### *Prescrizioni Organizzative:*

Devono essere forniti al lavoratore adeguati dispositivi di protezione individuale: **a)** casco; **b)** calzature di sicurezza; **c)** guanti; **d)** indumenti protettivi (tute).

### Attrezzi utilizzati dall'operatore:

- a) Attrezzi manuali;

### Rischi generati dall'uso degli attrezzi:

Punture, tagli, abrasioni; Urti, colpi, impatti, compressioni.

## Autocarro

L'autocarro è un mezzo d'opera utilizzato per il trasporto di mezzi, materiali da costruzione, materiali di risulta ecc.

### Rischi generati dall'uso della Macchina:

- 1) Cesoiamenti, stritolamenti;
- 2) Getti, schizzi;
- 3) Inalazione polveri, fibre;
- 4) Incendi, esplosioni;
- 5) Investimento, ribaltamento;
- 6) Rumore;
- 7) Urti, colpi, impatti, compressioni;
- 8) Vibrazioni;

### Misure Preventive e Protettive relative alla Macchina:

- 1) DPI: operatore autocarro;

#### *Prescrizioni Organizzative:*

Devono essere forniti: **a)** casco (all'esterno della cabina); **b)** maschera antipolvere (in presenza di lavorazioni polverose); **c)** guanti (all'esterno della cabina); **d)** calzature di sicurezza; **e)** indumenti protettivi; **f)** indumenti ad alta visibilità (all'esterno della cabina).

## Autocarro dumper

L'autocarro dumper è un mezzo d'opera utilizzato prevalentemente nei lavori stradali ed in galleria per il trasporto di materiali di risulta degli scavi.

### Rischi generati dall'uso della Macchina:

- 1) Getti, schizzi;
- 2) Inalazione fumi, gas, vapori;
- 3) Inalazione polveri, fibre;
- 4) Incendi, esplosioni;
- 5) Investimento, ribaltamento;
- 6) Rumore;
- 7) Vibrazioni;

### Misure Preventive e Protettive relative alla Macchina:

- 1) DPI: operatore autocarro dumper;

#### *Prescrizioni Organizzative:*

Devono essere forniti: **a)** casco (all'esterno della cabina); **b)** otoprotettori (all'esterno della cabina); **c)** maschera antipolvere (in presenza di lavorazioni polverose); **d)** guanti (all'esterno della cabina); **e)** calzature di sicurezza; **f)** indumenti protettivi; **g)** indumenti ad alta visibilità (all'esterno della cabina).

## Autogru

L'autogru è un mezzo d'opera dotato di braccio allungabile per la movimentazione, il sollevamento e il posizionamento di materiali, di componenti di macchine, di attrezzature, di parti d'opera, ecc.

### Rischi generati dall'uso della Macchina:

- 1) Caduta di materiale dall'alto o a livello;
- 2) Elettrocuzione;
- 3) Getti, schizzi;
- 4) Incendi, esplosioni;
- 5) Investimento, ribaltamento;
- 6) Punture, tagli, abrasioni;
- 7) Rumore;
- 8) Urti, colpi, impatti, compressioni;
- 9) Vibrazioni;

### Misure Preventive e Protettive relative alla Macchina:

- 1) DPI: operatore autogru;

#### *Prescrizioni Organizzative:*

Devono essere forniti: **a)** casco (all'esterno della cabina); **b)** otoprotettori (in caso di cabina aperta); **c)** guanti (all'esterno della cabina); **d)** calzature di sicurezza; **e)** indumenti protettivi; **f)** indumenti ad alta visibilità (all'esterno della cabina).

## Autogrù

L'autogrù è un mezzo d'opera su gomma, costituito essenzialmente da una cabina, destinata ad accogliere il conducente, ed un apparecchio di sollevamento azionato direttamente dalla suddetta cabina o da apposita postazione. Il suo impiego in cantiere può essere il più disparato, data la versatilità del mezzo e le differenti potenzialità dei tipi in commercio, e può andare dal sollevamento (e posizionamento) dei componenti della gru, a quello di macchine o dei semplici materiali da costruzione, ecc.

### Rischi generati dall'uso della Macchina:

- 1) Caduta di materiale dall'alto o a livello;
- 2) Cesoiamenti, stritolamenti;
- 3) Elettrocuzione;
- 4) Inalazione polveri, fibre;
- 5) Incendi, esplosioni;
- 6) Investimento, ribaltamento;
- 7) Irritazioni cutanee, reazioni allergiche;
- 8) Movimentazione manuale dei carichi;
- 9) Punture, tagli, abrasioni;
- 10) Rumore;
- 11) Scivolamenti, cadute a livello;
- 12) Urti, colpi, impatti, compressioni;
- 13) Vibrazioni;

### Misure Preventive e Protettive relative alla Macchina:

- 1) DPI: operatore autogrù;

#### *Prescrizioni Organizzative:*

Devono essere forniti al lavoratore adeguati dispositivi di protezione individuale: **a)** casco; **b)** calzature di sicurezza; **c)** otoprotettori; **d)** guanti; **e)** indumenti protettivi (tute).

### Attrezzi utilizzati dall'operatore:

- a) Attrezzi manuali;

### Rischi generati dall'uso degli attrezzi:

Punture, tagli, abrasioni; Urti, colpi, impatti, compressioni.

## Autopompa per cls

L'autopompa per getti di cls è un automezzo su gomma attrezzato con una pompa per il sollevamento del calcestruzzo, allo stato fluido, per getti in quota.

### Rischi generati dall'uso della Macchina:

- 1) Caduta dall'alto;
- 2) Caduta di materiale dall'alto o a livello;
- 3) Cesoiamenti, stritolamenti;
- 4) Elettrocuzione;
- 5) Getti, schizzi;
- 6) Inalazione polveri, fibre;
- 7) Incendi, esplosioni;
- 8) Investimento, ribaltamento;
- 9) Irritazioni cutanee, reazioni allergiche;
- 10) Movimentazione manuale dei carichi;
- 11) Rumore;
- 12) Scivolamenti, cadute a livello;
- 13) Urti, colpi, impatti, compressioni;
- 14) Vibrazioni;

#### **Misure Preventive e Protettive relative alla Macchina:**

- 1) DPI: operatore autopompa per cls;

#### *Prescrizioni Organizzative:*

Devono essere forniti al lavoratore adeguati dispositivi di protezione individuale: **a)** casco; **b)** calzature di sicurezza; **c)** occhiali (se presente il rischio di schizzi); **d)** guanti; **e)** indumenti protettivi (tute).

#### **Attrezzi utilizzati dall'operatore:**

- a) Attrezzi manuali;

#### **Rischi generati dall'uso degli attrezzi:**

Punture, tagli, abrasioni; Urti, colpi, impatti, compressioni.

## **Carrello elevatore**

Il carrello elevatore è una macchina su gomma utilizzata per il trasporto di materiali e costituita da una cabina, destinata ad accogliere il conducente, ed un attrezzo (forche) per il sollevamento e trasporto materiali.

#### **Rischi generati dall'uso della Macchina:**

- 1) Caduta dall'alto;
- 2) Caduta di materiale dall'alto o a livello;
- 3) Cesoiamenti, stritolamenti;
- 4) Elettrocuzione;
- 5) Inalazione fumi, gas, vapori;
- 6) Incendi, esplosioni;
- 7) Investimento, ribaltamento;
- 8) Irritazioni cutanee, reazioni allergiche;
- 9) Movimentazione manuale dei carichi;
- 10) Punture, tagli, abrasioni;
- 11) Rumore;
- 12) Scivolamenti, cadute a livello;
- 13) Urti, colpi, impatti, compressioni;
- 14) Vibrazioni;

#### **Misure Preventive e Protettive relative alla Macchina:**

- 1) DPI: operatore carrello elevatore;

#### *Prescrizioni Organizzative:*

Devono essere forniti al lavoratore adeguati dispositivi di protezione individuale: **a)** casco; **b)** calzature di sicurezza; **c)** guanti; **d)** indumenti protettivi (tute).

## **Dumper**

Il dumper è una macchina utilizzata esclusivamente per il trasporto e lo scarico del materiale, costituita da un corpo semovente su ruote, munito di un cassone.

Lo scarico del materiale può avvenire posteriormente o lateralmente mediante appositi dispositivi oppure semplicemente a gravità. Il telaio della macchina può essere rigido o articolato intorno ad un asse verticale. In alcuni tipi di dumper, al fine di facilitare la manovra di scarico o distribuzione del materiale, il posto di guida ed i relativi comandi possono essere reversibili.

#### **Rischi generati dall'uso della Macchina:**

- 1) Caduta dall'alto;

- 2) Caduta di materiale dall'alto o a livello;
- 3) Cesoiamenti, stritolamenti;
- 4) Elettrocuzione;
- 5) Inalazione polveri, fibre;
- 6) Incendi, esplosioni;
- 7) Investimento, ribaltamento;
- 8) Irritazioni cutanee, reazioni allergiche;
- 9) Movimentazione manuale dei carichi;
- 10) Rumore;
- 11) Scivolamenti, cadute a livello;
- 12) Urti, colpi, impatti, compressioni;
- 13) Vibrazioni;

#### **Misure Preventive e Protettive relative alla Macchina:**

- 1) DPI: operatore dumper;

#### *Prescrizioni Organizzative:*

Devono essere forniti al lavoratore adeguati dispositivi di protezione individuale: **a)** casco; **b)** calzature di sicurezza; **c)** otoprotettori; **d)** guanti; **e)** maschere (se presenti nell'aria polveri o sostanze nocive); **f)** indumenti protettivi (tute).

#### **Attrezzi utilizzati dall'operatore:**

- a) Attrezzi manuali;

#### **Rischi generati dall'uso degli attrezzi:**

Punture, tagli, abrasioni; Urti, colpi, impatti, compressioni.

## **Escavatore**

L'escavatore è una macchina particolarmente versatile che può essere indifferentemente utilizzata per gli scavi di sbancamento o a sezione obbligata, per opere di demolizioni, per lo scavo in galleria, semplicemente modificando l'utensile disposto alla fine del braccio meccanico. Nel caso di utilizzo per scavi, l'utensile impiegato è una benna che può essere azionata mediante funi o un sistema oleodinamico. L'escavatore è costituito da: **a)** un corpo base che, durante la lavorazione resta normalmente fermo rispetto al terreno e nel quale sono posizionati gli organi per il movimento della macchina sul piano di lavoro; **b)** un corpo rotabile (torretta) che, durante le lavorazioni, può ruotare di 360 gradi rispetto il corpo base e nel quale sono posizionati sia la postazione di comando che il motore e l'utensile funzionale.

#### **Rischi generati dall'uso della Macchina:**

- 1) Cesoiamenti, stritolamenti;
- 2) Elettrocuzione;
- 3) Inalazione polveri, fibre;
- 4) Incendi, esplosioni;
- 5) Investimento, ribaltamento;
- 6) Irritazioni cutanee, reazioni allergiche;
- 7) Rumore;
- 8) Scivolamenti, cadute a livello;
- 9) Urti, colpi, impatti, compressioni;
- 10) Vibrazioni;

#### **Misure Preventive e Protettive relative alla Macchina:**

- 1) DPI: operatore escavatore;

#### *Prescrizioni Organizzative:*

Devono essere forniti al lavoratore adeguati dispositivi di protezione individuale: **a)** casco; **b)** calzature di sicurezza; **c)** maschere (se presenti nell'aria polveri o sostanze nocive); **d)** otoprotettori ; **e)** guanti; **f)** indumenti protettivi (tute).

#### **Attrezzi utilizzati dall'operatore:**

- a) Attrezzi manuali;

#### **Rischi generati dall'uso degli attrezzi:**

Punture, tagli, abrasioni; Urti, colpi, impatti, compressioni.

## **Finitrice**

La finitrice (o rifinitrice stradale) è un mezzo d'opera utilizzato nella realizzazione del manto stradale in conglomerato bituminoso e nella posa in opera del tappetino di usura.

#### **Rischi generati dall'uso della Macchina:**



- 1) Cesoiamenti, stritolamenti;
- 2) Getti, schizzi;
- 3) Inalazione fumi, gas, vapori;
- 4) Incendi, esplosioni;
- 5) Investimento, ribaltamento;
- 6) Rumore;
- 7) Vibrazioni;

#### Misure Preventive e Protettive relative alla Macchina:

- 1) DPI: operatore finitrice;

#### Prescrizioni Organizzative:

Devono essere forniti: **a)** casco (all'esterno della cabina); **b)** copricapo; **c)** maschera con filtro specifico; **d)** guanti (all'esterno della cabina); **e)** calzature di sicurezza; **f)** indumenti protettivi; **g)** indumenti ad alta visibilità (all'esterno della cabina).

### Gru a torre

La gru a torre è il principale mezzo di sollevamento e movimentazione dei carichi in cantiere. E' azionata da un proprio motore ed è costituita, essenzialmente, dalle seguenti parti: **a)** la struttura, composta da profilati e tubolari metallici saldati ed imbullonati in modo da realizzare un traliccio; **b)** il sistema stabilizzante, costituito dalla zavorra di base e, per le gru con rotazione in alto, da quella di controfreccia posta sulla parte rotante, mentre per quelle con rotazione in basso, la zavorra di controfreccia viene sostituita dall'azione di un tirante collegato a quella di base; **c)** gli organi di movimento, composti dai motori, generalmente elettrici, e dai meccanismi che servono per manovrare la gru; **d)** i dispositivi di sicurezza, i cui principali sono di carattere elettrico. Esistono in commercio numerosi tipi di gru, che si differenziano principalmente per le dimensioni e quindi per le portate sollevabili. Le gru possono essere dotate di basamenti fissi o su rotaie, per consentire un più agevole utilizzo durante lo sviluppo del cantiere senza dover essere costretti a smontarla e montarla ripetutamente.

#### Rischi generati dall'uso della Macchina:

- 1) Caduta dall'alto;
- 2) Caduta di materiale dall'alto o a livello;
- 3) Elettrocuzione;
- 4) Irritazioni cutanee, reazioni allergiche;
- 5) Rumore;
- 6) Scivolamenti, cadute a livello;
- 7) Urti, colpi, impatti, compressioni;

#### Misure Preventive e Protettive relative alla Macchina:

- 1) DPI: operatore gru a torre;

#### Prescrizioni Organizzative:

Devono essere forniti al lavoratore adeguati dispositivi di protezione individuale: **a)** casco; **b)** calzature di sicurezza; **c)** guanti; **d)** indumenti protettivi (tute); **e)** attrezzatura anticaduta.

#### Attrezzi utilizzati dall'operatore:

- a) Attrezzi manuali;

#### Rischi generati dall'uso degli attrezzi:

Punture, tagli, abrasioni; Urti, colpi, impatti, compressioni.

### Pala meccanica

La pala meccanica è una macchina utilizzata per lo scavo, carico, sollevamento, trasporto e scarico del materiale. La macchina è costituita da un corpo semovente, su cingoli o su ruote, munita di una benna, nella quale, mediante la spinta della macchina, avviene il caricamento del terreno. Lo scarico può avvenire mediante il rovesciamento della benna, frontalmente, lateralmente o posteriormente. I caricatori su ruote possono essere a telaio rigido o articolato intorno ad un asse verticale. Per particolari lavorazioni la macchina può essere equipaggiata anteriormente con benne speciali e, posteriormente, con attrezzi trainati o portati quali scarificatori, verricelli, ecc.

#### Rischi generati dall'uso della Macchina:

- 1) Cesoiamenti, stritolamenti;
- 2) Inalazione polveri, fibre;
- 3) Incendi, esplosioni;
- 4) Investimento, ribaltamento;
- 5) Irritazioni cutanee, reazioni allergiche;
- 6) Rumore;
- 7) Scivolamenti, cadute a livello;

- 8) Vibrazioni;

### **Misure Preventive e Protettive relative alla Macchina:**

- 1) DPI: operatore pala meccanica;

#### *Prescrizioni Organizzative:*

Devono essere forniti al lavoratore adeguati dispositivi di protezione individuale: **a)** casco; **b)** copricapo; **c)** calzature di sicurezza; **d)** maschere (se presenti nell'aria polveri o sostanze nocive); **e)** otoprotettori; **f)** guanti; **g)** indumenti protettivi (tute).

### **Attrezzi utilizzati dall'operatore:**

- a) Attrezzi manuali;

### **Rischi generati dall'uso degli attrezzi:**

Punture, tagli, abrasioni; Urti, colpi, impatti, compressioni.

## **Rullo compressore**

Il rullo compressore è una macchina, utilizzata prevalentemente nei lavori stradali, costituita da un corpo semovente, la cui traslazione e contemporanea compattazione del terreno o del manto bituminoso, avviene mediante due o tre grandi cilindri metallici (la cui rotazione permette l'avanzamento della macchina) adeguatamente pesanti, lisci o, eventualmente (solo per compattazione di terreno), dotati di punte per un'azione a maggior profondità.

### **Rischi generati dall'uso della Macchina:**

- 1) Cesoiamenti, stritolamenti;
- 2) Inalazione fumi, gas, vapori;
- 3) Inalazione polveri, fibre;
- 4) Incendi, esplosioni;
- 5) Investimento, ribaltamento;
- 6) Irritazioni cutanee, reazioni allergiche;
- 7) Rumore;
- 8) Scivolamenti, cadute a livello;
- 9) Vibrazioni;

### **Misure Preventive e Protettive relative alla Macchina:**

- 1) DPI: operatore rullo compressore;

#### *Prescrizioni Organizzative:*

Devono essere forniti al lavoratore adeguati dispositivi di protezione individuale: **a)** casco; **b)** copricapo; **c)** calzature di sicurezza; **d)** otoprotettori; **e)** guanti; **f)** indumenti protettivi (tute).

### **Attrezzi utilizzati dall'operatore:**

- a) Attrezzi manuali;

### **Rischi generati dall'uso degli attrezzi:**

Punture, tagli, abrasioni; Urti, colpi, impatti, compressioni.

## **Rullo compressore**

Il rullo compressore è una macchina operatrice utilizzata prevalentemente nei lavori stradali per la compattazione del terreno o del manto bituminoso.

### **Rischi generati dall'uso della Macchina:**

- 1) Cesoiamenti, stritolamenti;
- 2) Inalazione fumi, gas, vapori;
- 3) Incendi, esplosioni;
- 4) Investimento, ribaltamento;
- 5) Rumore;
- 6) Vibrazioni;

### **Misure Preventive e Protettive relative alla Macchina:**

- 1) DPI: operatore rullo compressore;

#### *Prescrizioni Organizzative:*

Devono essere forniti: **a)** casco (all'esterno della cabina); **b)** otoprotettori; **c)** maschera antipolvere; **d)** guanti (all'esterno della cabina); **e)** calzature di sicurezza; **f)** indumenti protettivi; **g)** indumenti ad alta visibilità (all'esterno della cabina).



ATTREZZATURA	Lavorazioni	Potenza Sonora dB(A)	Scheda
	Montaggio dell' aereogeneratore; Montaggio dell' aereogeneratore; Montaggio dell' aereogeneratore; Montaggio dell' aereogeneratore; Montaggio dell' aereogeneratore; Montaggio dell' aereogeneratore; Montaggio dell' aereogeneratore; Montaggio dell' aereogeneratore; Montaggio dell' aereogeneratore; Montaggio dell' aereogeneratore; Montaggio dell' aereogeneratore.		
Trancia-piegaferri	Lavorazione e posa ferri di armatura per le strutture in fondazione; Lavorazione e posa ferri di armatura per le strutture in fondazione; Lavorazione e posa ferri di armatura per le strutture in fondazione; Lavorazione e posa ferri di armatura per le strutture in fondazione; Lavorazione e posa ferri di armatura per le strutture in fondazione; Lavorazione e posa ferri di armatura per le strutture in fondazione; Lavorazione e posa ferri di armatura per le strutture in fondazione; Lavorazione e posa ferri di armatura per le strutture in fondazione; Lavorazione e posa ferri di armatura per le strutture in fondazione; Lavorazione e posa ferri di armatura per le strutture in fondazione; Lavorazione e posa ferri di armatura per le strutture in fondazione; Lavorazione e posa ferri di armatura per le strutture in fondazione; Lavorazione e posa ferri di armatura per le strutture in fondazione; Lavorazione e posa ferri di armatura per le strutture in fondazione; Lavorazione e posa ferri di armatura per le strutture in fondazione.	79.2	
Trapano elettrico	Realizzazione della recinzione e degli accessi al cantiere; Realizzazione di impianto di messa a terra del cantiere; Allestimento di depositi, zone per lo stoccaggio dei materiali e per gli impianti fissi; Posa di conduttura elettrica - fibra ottica; Realizzazione Sottostazione elettrica; Commissioning e allacci; Realizzazione BESS; Smobilizzo del cantiere.	90.6	
Trapano elettrico	Allestimento di strutture prefabbricate del cantiere.	107.0	943-(IEC-84)-RPO-01
Vibratore elettrico per calcestruzzo	Getto in calcestruzzo per le strutture in fondazione; Getto in calcestruzzo per le strutture in fondazione; Getto in calcestruzzo per le strutture in fondazione; Getto in calcestruzzo per le strutture in fondazione; Getto in calcestruzzo per le strutture in fondazione; Getto in calcestruzzo per le strutture in fondazione; Getto in calcestruzzo per le strutture in fondazione; Getto in calcestruzzo per le strutture in fondazione; Getto in calcestruzzo per le strutture in fondazione; Getto in calcestruzzo per le strutture in fondazione; Getto in calcestruzzo per le strutture in fondazione; Getto in calcestruzzo per le strutture in fondazione; Getto in calcestruzzo per le strutture in fondazione; Getto in calcestruzzo per le strutture in fondazione; Getto in calcestruzzo per le strutture in fondazione; Rinterro di scavo.	81.0	

MACCHINA	Lavorazioni	Potenza Sonora dB(A)	Scheda
Autobetoniera	Getto in calcestruzzo per le strutture in fondazione; Getto in calcestruzzo per le strutture in fondazione; Getto in calcestruzzo per le strutture in fondazione; Getto in calcestruzzo per le strutture in fondazione; Getto in calcestruzzo per le strutture in fondazione; Getto in calcestruzzo per le strutture in fondazione; Getto in calcestruzzo per le strutture in fondazione; Getto in calcestruzzo per le strutture in fondazione; Getto in calcestruzzo per le strutture in fondazione; Getto in calcestruzzo per le strutture in fondazione; Getto in calcestruzzo per le strutture in fondazione; Getto in calcestruzzo per le strutture in fondazione; Getto in calcestruzzo per le strutture in fondazione; Getto in calcestruzzo per le strutture in fondazione; Getto in calcestruzzo per le strutture in fondazione; Rinterro di scavo.	83.1	

MACCHINA	Lavorazioni	Potenza Sonora dB(A)	Scheda
Autocarri dumper	Formazione di manto stradale.	103.0	940-(IEC-72)-RPO-01
Autocarri	Allestimento di depositi, zone per lo stoccaggio dei materiali e per gli impianti fissi; Scavo di sbancamento; Scavo di sbancamento; Scavo di sbancamento; Scavo di sbancamento; Scavo di sbancamento; Scavo di sbancamento; Scavo di sbancamento; Scavo di sbancamento; Scavo di sbancamento; Scavo di sbancamento; Scavo di sbancamento; Scavo di sbancamento; Scavo di sbancamento; Scavo di sbancamento; Scavo di sbancamento; Scavo di sbancamento; Scavo a sezione obbligata per cavidotto di collegamento; Montaggio dell'aereogeneratore; Montaggio dell'aereogeneratore; Montaggio dell'aereogeneratore; Montaggio dell'aereogeneratore; Montaggio dell'aereogeneratore; Montaggio dell'aereogeneratore; Montaggio dell'aereogeneratore; Montaggio dell'aereogeneratore; Montaggio dell'aereogeneratore; Montaggio dell'aereogeneratore; Montaggio dell'aereogeneratore; Montaggio dell'aereogeneratore; Montaggio dell'aereogeneratore; Montaggio dell'aereogeneratore; Montaggio dell'aereogeneratore; Montaggio dell'aereogeneratore; Smobilizzo del cantiere.	77.9	
Autocarri	Realizzazione della recinzione e degli accessi al cantiere; Allestimento di strutture prefabbricate del cantiere.	103.0	940-(IEC-72)-RPO-01
Autogrù	Allestimento di strutture prefabbricate del cantiere.	103.0	940-(IEC-72)-RPO-01
Autogrù	Allestimento di depositi, zone per lo stoccaggio dei materiali e per gli impianti fissi; Lavorazione e posa ferri di armatura per le strutture in fondazione; Lavorazione e posa ferri di armatura per le strutture in fondazione; Lavorazione e posa ferri di armatura per le strutture in fondazione; Lavorazione e posa ferri di armatura per le strutture in fondazione; Lavorazione e posa ferri di armatura per le strutture in fondazione; Lavorazione e posa ferri di armatura per le strutture in fondazione; Lavorazione e posa ferri di armatura per le strutture in fondazione; Lavorazione e posa ferri di armatura per le strutture in fondazione; Lavorazione e posa ferri di armatura per le strutture in fondazione; Lavorazione e posa ferri di armatura per le strutture in fondazione; Lavorazione e posa ferri di armatura per le strutture in fondazione; Lavorazione e posa ferri di armatura per le strutture in fondazione; Lavorazione e posa ferri di armatura per le strutture in fondazione; Lavorazione e posa ferri di armatura per le strutture in fondazione; Montaggio dell'aereogeneratore; Montaggio dell'aereogeneratore; Montaggio dell'aereogeneratore; Montaggio dell'aereogeneratore; Montaggio dell'aereogeneratore; Montaggio dell'aereogeneratore; Montaggio dell'aereogeneratore; Montaggio dell'aereogeneratore; Montaggio dell'aereogeneratore; Montaggio dell'aereogeneratore; Montaggio dell'aereogeneratore; Montaggio dell'aereogeneratore; Montaggio dell'aereogeneratore; Montaggio dell'aereogeneratore; Montaggio dell'aereogeneratore; Montaggio dell'aereogeneratore; Smobilizzo del cantiere.	81.6	
Autopompa per cls	Getto in calcestruzzo per le strutture in fondazione; Getto in calcestruzzo per le strutture in fondazione;	82.6	

MACCHINA	Lavorazioni	Potenza Sonora dB(A)	Scheda
	Rinterro di scavo.		
Carrello elevatore	Smobilizzo del cantiere.	82.2	
Dumper	Rinterro di scavo; Rinterro di scavo; Rinterro di scavo; Rinterro di scavo; Rinterro di scavo; Rinterro di scavo; Rinterro di scavo; Rinterro di scavo; Rinterro di scavo; Rinterro di scavo; Rinterro di scavo; Rinterro di scavo; Rinterro di scavo; Rinterro di scavo; Posa di conduttura elettrica - fibra ottica; Realizzazione Sottostazione elettrica; Commissioning e allacci; Realizzazione BESS.	86.0	
Escavatore	Scavo di sbancamento; Scavo di sbancamento; Scavo di sbancamento; Scavo di sbancamento; Scavo di sbancamento; Scavo di sbancamento; Scavo di sbancamento; Scavo di sbancamento; Scavo di sbancamento; Scavo di sbancamento; Scavo di sbancamento; Scavo di sbancamento; Scavo di sbancamento; Scavo di sbancamento; Scavo a sezione obbligata per cavidotto di collegamento .	80.9	
Finitrice	Formazione di manto stradale.	107.0	955-(IEC-65)-RPO-01
Gru a torre	Montaggio dell' aereogeneratore; Montaggio dell' aereogeneratore; Montaggio dell' aereogeneratore; Montaggio dell' aereogeneratore; Montaggio dell' aereogeneratore; Montaggio dell' aereogeneratore; Montaggio dell' aereogeneratore; Montaggio dell' aereogeneratore; Montaggio dell' aereogeneratore; Montaggio dell' aereogeneratore; Montaggio dell' aereogeneratore; Montaggio dell' aereogeneratore.	77.8	
Pala meccanica	Scavo di sbancamento; Formazione di fondazione stradale; Scavo di sbancamento; Rinterro di scavo; Scavo di sbancamento; Rinterro di scavo; Scavo di sbancamento; Rinterro di scavo; Scavo di sbancamento; Rinterro di scavo; Scavo di sbancamento; Rinterro di scavo; Scavo di sbancamento; Rinterro di scavo; Scavo di sbancamento; Rinterro di scavo; Scavo di sbancamento; Rinterro di scavo; Scavo di sbancamento; Rinterro di scavo; Scavo di sbancamento; Rinterro di scavo; Scavo di sbancamento; Rinterro di scavo; Scavo di sbancamento; Rinterro di scavo; Scavo di sbancamento; Rinterro di scavo; Scavo a sezione obbligata per cavidotto di collegamento .	84.6	
Rullo compressore	Formazione di fondazione stradale.	88.3	
Rullo compressore	Formazione di manto stradale.	109.0	976-(IEC-69)-RPO-01

# COORDINAMENTO DELLE LAVORAZIONI E FASI

Le lavorazioni e fasi interferenti sono compatibili senza bisogno di alcuna prescrizione.

# **COORDINAMENTO PER USO COMUNE DI APPRESTAMENTI, ATTREZZATURE, INFRASTRUTTURE, MEZZI E SERVIZI DI PROTEZIONE COLLETTIVA**

(punto 2.1.2, lettera f, Allegato XV del D.Lgs. 81/2008 e s.m.i.)

Le misure di coordinamento relative all'uso comune di apprestamenti, attrezzature, infrastrutture, mezzi e servizi di protezione collettiva, verranno definite di volta in volta, analizzando il loro uso comune solo da parte delle imprese che si occuperanno del trasporto, sollevamento e montaggio dell' aerogeneratore.

Prima dell'inizio dei lavori, in accordo tra i rappresentanti delle imprese e il CSE, verrà individuata un'area di dimensioni opportune, denominata area di cantiere provvisorio comune, dove posizionare i baraccamenti necessari per gestire il cantiere in oggetto. Occorrerà altresì delimitare l'area per lo stoccaggio dei materiali e per il parcheggio dei mezzi. L'area verrà dotata delle utenze necessarie per tutto il periodo del cantiere.

I baraccamenti avranno le seguenti funzioni: wc, riunioni dei rappresentanti delle Imprese, riunioni periodiche, saletta con presidi sanitari per prestare il primo soccorso.

L'area di cantiere andrà delimitata opportunamente, e la recinzione dovrà essere di altezza non minore a quella richiesta dal vigente regolamento edilizio.

L'ingresso all'area di cantiere verrà segnalato adeguatamente, ponendo idonea cartellonistica.



# MODALITA' ORGANIZZATIVE DELLA COOPERAZIONE, DEL COORDINAMENTO E DELLA RECIPROCA INFORMAZIONE TRA LE IMPRESE/LAVORATORI AUTONOMI

(punto 2.1.2, lettera g, Allegato XV del D.Lgs. 81/2008 e s.m.i.)

Descrizione:

## **Coordinamento attività tra imprese DLgs 81/08 art. 26**

Le riunioni periodiche sono la sede naturale per il coordinamento delle attività tra le diverse imprese presenti sul cantiere e tra queste ed i lavoratori autonomi.

## **AUDIT SETTIMANALI**

**In giorni da stabilire - con accordi tra le Imprese esecutrici o subappaltatrici e il Coordinatore per l' Esecuzione dei Lavori - verranno condotti dei briefing, volti alla verifica in corso d'opera delle previsioni di piano. A dette riunioni dovranno essere presenti le seguenti figure :**

- 1) Coordinatore alla sicurezza in fase di esecuzione;
- 2) RSSP - Responsabile della Sicurezza delle imprese appaltatrici e sub appaltatrici presenti in cantiere con proprie attività;
- 3) RSL - Rappresentati dei lavoratori della sicurezza di tutte le imprese presenti in cantiere;
- 4) PREPOSTI - Preposti alle attività lavorative.

## **FORMAZIONE ed INFORMAZIONE dei LAVORATORI**

**Documentazione in merito all'informazione ed alla formazione fornite ai lavoratori (p.to 3.2.1, lettera I, Allegato XV del D.Lgs. 81/08 e s.m.i.)**

Ciascuna Impresa si occuperà della Formazione - Informazione di ciascun lavoratore occupato in cantiere. Gli attestati relativi alla Formazione - Informazione (Attività aziendali e corsi seguiti) dei lavoratori costituiscono parte integrante della documentazione di sicurezza da allegare al POS di ciascuna Impresa.

# DISPOSIZIONI PER LA CONSULTAZIONE DEGLI RLS

Descrizione:

## RAPPRESENTANTI DEI LAVORATORI - AUDIT - RIUNIONI

### Consultazione dei rappresentanti per la sicurezza - D. Lgs. 81/08 - art. 102

Dopo l'accettazione del Piano di Sicurezza e di Coordinamento (PSC), **il datore di lavoro di ciascuna impresa esecutrice** deve consultare **il rappresentante dei lavoratori** per la sicurezza fornendogli eventuali chiarimenti sul contenuto del piano. Il RSL può formulare proposte al riguardo.

**L' accettazione del PSC da parte dell' Impresa esecutrice o subappaltatrice e del RSL di ciascuna impresa deve avvenire per iscritto. Ogni modifica al presente piano deve essere concordata con le imprese ed i rappresentanti dei lavoratori per la sicurezza e verbalizzata in sede di riunione.**

Sono previste riunioni che verranno fissate di volta in volta con i datori di lavoro ed i rappresentatnti dei lavoratori. A dette riunioni dovranno partecipare **i datori di lavoro**, o, in loro vece, **i responsabili per la sicurezza di tutte le imprese esecutrici**, nonchè **i rappresentanti dei lavoratori per la sicurezza**.

**QUESTI SARANNO I SOGGETTI CHE CONTROFIRMERANNO IL VERBALE DI RIUNIONE.**

# **ORGANIZZAZIONE SERVIZIO DI PRONTO SOCCORSO, ANTINCENDIO ED EVACUAZIONE DEI LAVORATORI**

(punto 2.1.2, lettera h, Allegato XV del D.Lgs. 81/2008 e s.m.i.)

Per la GESTIONE DELLE EMERGENZE, il presidio sanitario (cassetta di pronto soccorso, pacchetto di medicazione) indispensabile per prestare le prime immediate cure di PRONTO SOCCORSO ai lavoratori feriti o colpiti da malore improvviso verrà gestito autonomamente e in maniera separata dalle imprese, in quanto operanti in periodi ed aree distinte.

## CONCLUSIONI GENERALI

Al presente Piano di Sicurezza e Coordinamento - Prime indicazioni, sono allegati i seguenti elaborati, da considerarsi parte integrante del Piano stesso:

- Allegato "A" - Diagramma di Gantt (Cronoprogramma dei lavori);

# INDICE

Lavoro	pag.	<a href="#">3</a>
Committenti	pag.	<a href="#">4</a>
Responsabili	pag.	<a href="#">5</a>
Imprese	pag.	<a href="#">6</a>
Documentazione	pag.	<a href="#">8</a>
Descrizione del contesto in cui è collocata l'area del cantiere	pag.	<a href="#">10</a>
Descrizione sintetica dell'opera	pag.	<a href="#">13</a>
Area del cantiere	pag.	<a href="#">22</a>
Caratteristiche area del cantiere	pag.	<a href="#">23</a>
Fattori esterni che comportano rischi per il cantiere	pag.	<a href="#">25</a>
Rischi che le lavorazioni di cantiere comportano per l'area circostante	pag.	<a href="#">27</a>
Descrizione caratteristiche idrogeologiche	pag.	<a href="#">29</a>
Organizzazione del cantiere	pag.	<a href="#">30</a>
Segnaletica generale prevista nel cantiere	pag.	<a href="#">32</a>
Lavorazioni e loro interferenze	pag.	<a href="#">34</a>
• Allestimento cantiere	pag.	<a href="#">34</a>
• Realizzazione della recinzione e degli accessi al cantiere (fase)	pag.	<a href="#">34</a>
• Realizzazione di impianto di messa a terra del cantiere (fase)	pag.	<a href="#">35</a>
• Allestimento di depositi, zone per lo stoccaggio dei materiali e per gli impianti fissi (fase)	pag.	<a href="#">35</a>
• Allestimento di strutture prefabbricate del cantiere (fase)	pag.	<a href="#">36</a>
• Formazione strada e piazzola	pag.	<a href="#">36</a>
• Scavo di sbancamento (fase)	pag.	<a href="#">36</a>
• Formazione di fondazione stradale (fase)	pag.	<a href="#">37</a>
• Formazione di manto stradale (fase)	pag.	<a href="#">38</a>
• Opere di fondazione wtg1	pag.	<a href="#">38</a>
• Scavo di sbancamento (fase)	pag.	<a href="#">38</a>
• Realizzazione della carpenteria per le strutture in fondazione (fase)	pag.	<a href="#">39</a>
• Lavorazione e posa ferri di armatura per le strutture in fondazione (fase)	pag.	<a href="#">39</a>
• Getto in calcestruzzo per le strutture in fondazione (fase)	pag.	<a href="#">40</a>
• Rinterro di scavo (fase)	pag.	<a href="#">40</a>
• Opere di fondazione wtg2	pag.	<a href="#">41</a>
• Scavo di sbancamento (fase)	pag.	<a href="#">41</a>
• Realizzazione della carpenteria per le strutture in fondazione (fase)	pag.	<a href="#">42</a>
• Lavorazione e posa ferri di armatura per le strutture in fondazione (fase)	pag.	<a href="#">42</a>
• Getto in calcestruzzo per le strutture in fondazione (fase)	pag.	<a href="#">43</a>
• Rinterro di scavo (fase)	pag.	<a href="#">43</a>
• Opere di fondazione wtg3	pag.	<a href="#">44</a>
• Scavo di sbancamento (fase)	pag.	<a href="#">44</a>
• Realizzazione della carpenteria per le strutture in fondazione (fase)	pag.	<a href="#">45</a>
• Lavorazione e posa ferri di armatura per le strutture in fondazione (fase)	pag.	<a href="#">45</a>
• Getto in calcestruzzo per le strutture in fondazione (fase)	pag.	<a href="#">46</a>
• Rinterro di scavo (fase)	pag.	<a href="#">46</a>
• Opere di fondazione wtg4	pag.	<a href="#">47</a>
• Scavo di sbancamento (fase)	pag.	<a href="#">47</a>
• Realizzazione della carpenteria per le strutture in fondazione (fase)	pag.	<a href="#">48</a>
• Lavorazione e posa ferri di armatura per le strutture in fondazione (fase)	pag.	<a href="#">48</a>
• Getto in calcestruzzo per le strutture in fondazione (fase)	pag.	<a href="#">48</a>

• Rinterro di scavo (fase)	pag.	<a href="#">49</a>
• Opere di fondazione wtg5	pag.	<a href="#">49</a>
• Scavo di sbancamento (fase)	pag.	<a href="#">50</a>
• Realizzazione della carpenteria per le strutture in fondazione (fase)	pag.	<a href="#">50</a>
• Lavorazione e posa ferri di armatura per le strutture in fondazione (fase)	pag.	<a href="#">51</a>
• Getto in calcestruzzo per le strutture in fondazione (fase)	pag.	<a href="#">51</a>
• Rinterro di scavo (fase)	pag.	<a href="#">52</a>
• Opere di fondazione wtg6	pag.	<a href="#">52</a>
• Scavo di sbancamento (fase)	pag.	<a href="#">53</a>
• Realizzazione della carpenteria per le strutture in fondazione (fase)	pag.	<a href="#">53</a>
• Lavorazione e posa ferri di armatura per le strutture in fondazione (fase)	pag.	<a href="#">54</a>
• Getto in calcestruzzo per le strutture in fondazione (fase)	pag.	<a href="#">54</a>
• Rinterro di scavo (fase)	pag.	<a href="#">55</a>
• Opere di fondazione wtg7	pag.	<a href="#">55</a>
• Scavo di sbancamento (fase)	pag.	<a href="#">55</a>
• Realizzazione della carpenteria per le strutture in fondazione (fase)	pag.	<a href="#">56</a>
• Lavorazione e posa ferri di armatura per le strutture in fondazione (fase)	pag.	<a href="#">56</a>
• Getto in calcestruzzo per le strutture in fondazione (fase)	pag.	<a href="#">57</a>
• Rinterro di scavo (fase)	pag.	<a href="#">58</a>
• Opere di fondazione wtg8	pag.	<a href="#">58</a>
• Scavo di sbancamento (fase)	pag.	<a href="#">58</a>
• Realizzazione della carpenteria per le strutture in fondazione (fase)	pag.	<a href="#">59</a>
• Lavorazione e posa ferri di armatura per le strutture in fondazione (fase)	pag.	<a href="#">59</a>
• Getto in calcestruzzo per le strutture in fondazione (fase)	pag.	<a href="#">60</a>
• Rinterro di scavo (fase)	pag.	<a href="#">60</a>
• Opere di fondazione wtg9	pag.	<a href="#">61</a>
• Scavo di sbancamento (fase)	pag.	<a href="#">61</a>
• Realizzazione della carpenteria per le strutture in fondazione (fase)	pag.	<a href="#">62</a>
• Lavorazione e posa ferri di armatura per le strutture in fondazione (fase)	pag.	<a href="#">62</a>
• Getto in calcestruzzo per le strutture in fondazione (fase)	pag.	<a href="#">63</a>
• Rinterro di scavo (fase)	pag.	<a href="#">63</a>
• Opere di fondazione wtg10	pag.	<a href="#">64</a>
• Scavo di sbancamento (fase)	pag.	<a href="#">64</a>
• Realizzazione della carpenteria per le strutture in fondazione (fase)	pag.	<a href="#">65</a>
• Lavorazione e posa ferri di armatura per le strutture in fondazione (fase)	pag.	<a href="#">65</a>
• Getto in calcestruzzo per le strutture in fondazione (fase)	pag.	<a href="#">66</a>
• Rinterro di scavo (fase)	pag.	<a href="#">66</a>
• Opere di fondazione wtg11	pag.	<a href="#">67</a>
• Scavo di sbancamento (fase)	pag.	<a href="#">67</a>
• Realizzazione della carpenteria per le strutture in fondazione (fase)	pag.	<a href="#">67</a>
• Lavorazione e posa ferri di armatura per le strutture in fondazione (fase)	pag.	<a href="#">68</a>
• Getto in calcestruzzo per le strutture in fondazione (fase)	pag.	<a href="#">68</a>
• Rinterro di scavo (fase)	pag.	<a href="#">69</a>
• Opere di fondazione wtg12	pag.	<a href="#">69</a>
• Scavo di sbancamento (fase)	pag.	<a href="#">70</a>
• Realizzazione della carpenteria per le strutture in fondazione (fase)	pag.	<a href="#">70</a>
• Lavorazione e posa ferri di armatura per le strutture in fondazione (fase)	pag.	<a href="#">71</a>
• Getto in calcestruzzo per le strutture in fondazione (fase)	pag.	<a href="#">71</a>
• Rinterro di scavo (fase)	pag.	<a href="#">72</a>
• Opere di fondazione wtg13	pag.	<a href="#">72</a>
• Scavo di sbancamento (fase)	pag.	<a href="#">72</a>
• Realizzazione della carpenteria per le strutture in fondazione (fase)	pag.	<a href="#">73</a>
• Lavorazione e posa ferri di armatura per le strutture in fondazione (fase)	pag.	<a href="#">74</a>

• Getto in calcestruzzo per le strutture in fondazione (fase)	pag.	<a href="#">74</a>
• Rinterro di scavo (fase)	pag.	<a href="#">75</a>
• Opere elettriche di connessione	pag.	<a href="#">75</a>
• Scavo a sezione obbligata per cavidotto di collegamento (fase)	pag.	<a href="#">75</a>
• Posa di conduttura elettrica - fibra ottica (fase)	pag.	<a href="#">76</a>
• Rinterro di scavo (fase)	pag.	<a href="#">77</a>
• Realizzazione sottostazione elettrica (fase)	pag.	<a href="#">77</a>
• Commissioning e allacci (fase)	pag.	<a href="#">78</a>
• Realizzazione sistema di accumulo-bess	pag.	<a href="#">78</a>
• Realizzazione bess (fase)	pag.	<a href="#">78</a>
• Montaggio aereogeneratore wtg1	pag.	<a href="#">79</a>
• Montaggio dell' aereogeneratore (fase)	pag.	<a href="#">79</a>
• Montaggio aereogeneratore wtg2	pag.	<a href="#">80</a>
• Montaggio dell' aereogeneratore (fase)	pag.	<a href="#">81</a>
• Montaggio aereogeneratore wtg3	pag.	<a href="#">82</a>
• Montaggio dell' aereogeneratore (fase)	pag.	<a href="#">82</a>
• Montaggio aereogeneratore wtg4	pag.	<a href="#">83</a>
• Montaggio dell' aereogeneratore (fase)	pag.	<a href="#">83</a>
• Montaggio aereogeneratore wtg5	pag.	<a href="#">84</a>
• Montaggio dell' aereogeneratore (fase)	pag.	<a href="#">85</a>
• Montaggio aereogeneratore wtg6	pag.	<a href="#">86</a>
• Montaggio dell' aereogeneratore (fase)	pag.	<a href="#">86</a>
• Montaggio aereogeneratore wtg7	pag.	<a href="#">87</a>
• Montaggio dell' aereogeneratore (fase)	pag.	<a href="#">87</a>
• Montaggio aereogeneratore wtg8	pag.	<a href="#">88</a>
• Montaggio dell' aereogeneratore (fase)	pag.	<a href="#">89</a>
• Montaggio aereogeneratore wtg9	pag.	<a href="#">90</a>
• Montaggio dell' aereogeneratore (fase)	pag.	<a href="#">90</a>
• Montaggio aereogeneratore wtg910	pag.	<a href="#">91</a>
• Montaggio dell' aereogeneratore (fase)	pag.	<a href="#">91</a>
• Montaggio aereogeneratore wtg911	pag.	<a href="#">92</a>
• Montaggio dell' aereogeneratore (fase)	pag.	<a href="#">93</a>
• Montaggio aereogeneratore wtg912	pag.	<a href="#">94</a>
• Montaggio dell' aereogeneratore (fase)	pag.	<a href="#">94</a>
• Montaggio aereogeneratore wtg913	pag.	<a href="#">95</a>
• Montaggio dell' aereogeneratore (fase)	pag.	<a href="#">95</a>
• Smobilizzo cantiere	pag.	<a href="#">96</a>
• Smobilizzo del cantiere (fase)	pag.	<a href="#">97</a>
Rischi individuati nelle lavorazioni e relative misure preventive e protettive.	pag.	<a href="#">98</a>
Attrezzature utilizzate nelle lavorazioni	pag.	<a href="#">107</a>
Macchine utilizzate nelle lavorazioni	pag.	<a href="#">114</a>
Potenza sonora attrezzature e macchine	pag.	<a href="#">121</a>
Coordinamento generale del psc	pag.	<a href="#">125</a>
Coordinamento delle lavorazioni e fasi	pag.	<a href="#">126</a>
Coordinamento per uso comune di apprestamenti, attrezzature, infrastrutture, mezzi e servizi di protezione collettiva	pag.	<a href="#">127</a>
Modalita' organizzative della cooperazione, del coordinamento e della reciproca informazione tra le imprese/lavoratori autonomi	pag.	<a href="#">128</a>
Disposizioni per la consultazione degli rls	pag.	<a href="#">129</a>
Organizzazione servizio di pronto soccorso, antincendio ed evacuazione dei lavoratori	pag.	<a href="#">130</a>
Conclusioni generali	pag.	<a href="#">131</a>

# ALLEGATO "A"

**Comune di Agro del Comune di Cerignola**  
Provincia di FG

## DIAGRAMMA DI GANTT

### cronoprogramma dei lavori

(Allegato XV e art. 100 del D.Lgs. 9 aprile 2008, n. 81 e s.m.i.)  
(D.Lgs. 3 agosto 2009, n. 106)

**OGGETTO:** Progetto per la costruzione di un impianto di produzione di energia elettrica da fonte eolica costituito da n.13 aerogeneratori della potenza complessiva di 78 MW, ed un sistema di accumulo di 40 MW, ubicato in agro del Comune di Cerignola (FG), in Località "Pozzo Monachielo", delle opere di connessione alla RTN e delle infrastrutture indispensabili.

**COMMITTENTE:** GLH1 S.r.l.

**CANTIERE:** Località "Pozzo Monachielo", Agro del Comune di Cerignola (FG)

Cerignola, 01/12/2023

#### IL COORDINATORE DELLA SICUREZZA

\_\_\_\_\_  
(Architetto GENTILE Annalisa)

*per presa visione*

#### IL COMMITTENTE

\_\_\_\_\_  
(Amministratore Unico NAPPI Carmine)



**Architetto GENTILE Annalisa**

Via Vittorio Veneto, 190/E

70043 Monopoli (BA)

Tel.: +39 3209770239 - Fax: \$EMPTY\_CSP\_10\$

E-Mail: [annalisa.gentile@maximaingegneria.com](mailto:annalisa.gentile@maximaingegneria.com) - PEC: [annalisa\\_gentile@archiworldpec.it](mailto:annalisa_gentile@archiworldpec.it)

CerTus by Guido Cianciulli - Copyright ACCA software S.p.A.

# TABELLA ANALITICA GANTT

Tabella Analitica Gantt

FASI DI LAVORO	gg L	gg C	data Iniziale	data Finale
<b>ALLESTIMENTO CANTIERE</b>				
Realizzazione della recinzione e degli accessi al cantiere	5	5	18/05/2026	22/05/2026
Realizzazione di impianto di messa a terra del cantiere	5	5	25/05/2026	29/05/2026
Allestimento di depositi, zone per lo stoccaggio dei materiali e per gli impianti fissi	1	1	01/06/2026	01/06/2026
Allestimento di strutture prefabbricate del cantiere	3	3	03/06/2026	05/06/2026
<b>FORMAZIONE STRADA E PIAZZOLA</b>				
Scavo di sbancamento	15	19	08/06/2026	26/06/2026
Formazione di fondazione stradale	15	19	29/06/2026	17/07/2026
Formazione di manto stradale	15	19	20/07/2026	07/08/2026
<b>OPERE DI FONDAZIONE WTG1</b>				
Scavo di sbancamento	1	1	10/08/2026	10/08/2026
Realizzazione della carpenteria per le strutture in fondazione	2	2	11/08/2026	12/08/2026
Lavorazione e posa ferri di armatura per le strutture in fondazione	2	2	13/08/2026	14/08/2026
Getto in calcestruzzo per le strutture in fondazione	1	1	17/08/2026	17/08/2026
Rinterro di scavo	1	1	14/09/2026	14/09/2026
<b>OPERE DI FONDAZIONE WTG2</b>				
Scavo di sbancamento	1	1	24/08/2026	24/08/2026
Realizzazione della carpenteria per le strutture in fondazione	2	2	25/08/2026	26/08/2026
Lavorazione e posa ferri di armatura per le strutture in fondazione	2	2	27/08/2026	28/08/2026
Getto in calcestruzzo per le strutture in fondazione	1	1	31/08/2026	31/08/2026
Rinterro di scavo	1	1	28/09/2026	28/09/2026
<b>OPERE DI FONDAZIONE WTG3</b>				
Scavo di sbancamento	1	1	07/09/2026	07/09/2026
Realizzazione della carpenteria per le strutture in fondazione	2	2	08/09/2026	09/09/2026
Lavorazione e posa ferri di armatura per le strutture in fondazione	2	2	10/09/2026	11/09/2026
Getto in calcestruzzo per le strutture in fondazione	1	1	14/09/2026	14/09/2026
Rinterro di scavo	1	1	12/10/2026	12/10/2026
<b>OPERE DI FONDAZIONE WTG4</b>				
Scavo di sbancamento	1	1	21/09/2026	21/09/2026
Realizzazione della carpenteria per le strutture in fondazione	2	2	22/09/2026	23/09/2026
Lavorazione e posa ferri di armatura per le strutture in fondazione	2	2	24/09/2026	25/09/2026
Getto in calcestruzzo per le strutture in fondazione	1	1	28/09/2026	28/09/2026
Rinterro di scavo	1	1	23/10/2026	23/10/2026
<b>OPERE DI FONDAZIONE WTG5</b>				
Scavo di sbancamento	1	1	05/10/2026	05/10/2026
Realizzazione della carpenteria per le strutture in fondazione	2	2	06/10/2026	07/10/2026
Lavorazione e posa ferri di armatura per le strutture in fondazione	2	2	08/10/2026	09/10/2026
Getto in calcestruzzo per le strutture in fondazione	1	1	12/10/2026	12/10/2026
Rinterro di scavo	1	1	06/11/2026	06/11/2026

**Tabella Analitica Gantt**

<b>OPERE DI FONDAZIONE WTG6</b>				
Scavo di sbancamento	1	1	19/10/2026	19/10/2026
Realizzazione della carpenteria per le strutture in fondazione	2	2	20/10/2026	21/10/2026
Lavorazione e posa ferri di armatura per le strutture in fondazione	2	2	22/10/2026	23/10/2026
Getto in calcestruzzo per le strutture in fondazione	1	1	26/10/2026	26/10/2026
Rinterro di scavo	1	1	20/11/2026	20/11/2026
<b>OPERE DI FONDAZIONE WTG7</b>				
Scavo di sbancamento	1	1	02/11/2026	02/11/2026
Realizzazione della carpenteria per le strutture in fondazione	2	2	03/11/2026	04/11/2026
Lavorazione e posa ferri di armatura per le strutture in fondazione	2	2	05/11/2026	06/11/2026
Getto in calcestruzzo per le strutture in fondazione	1	1	09/11/2026	09/11/2026
Rinterro di scavo	1	1	04/12/2026	04/12/2026
<b>OPERE DI FONDAZIONE WTG8</b>				
Scavo di sbancamento	1	1	16/11/2026	16/11/2026
Realizzazione della carpenteria per le strutture in fondazione	2	2	17/11/2026	18/11/2026
Lavorazione e posa ferri di armatura per le strutture in fondazione	2	2	19/11/2026	20/11/2026
Getto in calcestruzzo per le strutture in fondazione	1	1	23/11/2026	23/11/2026
Rinterro di scavo	1	1	21/12/2026	21/12/2026
<b>OPERE DI FONDAZIONE WTG9</b>				
Scavo di sbancamento	1	1	30/11/2026	30/11/2026
Realizzazione della carpenteria per le strutture in fondazione	2	2	01/12/2026	02/12/2026
Lavorazione e posa ferri di armatura per le strutture in fondazione	2	2	03/12/2026	04/12/2026
Getto in calcestruzzo per le strutture in fondazione	1	1	07/12/2026	07/12/2026
Rinterro di scavo	1	1	07/01/2027	07/01/2027
<b>OPERE DI FONDAZIONE WTG10</b>				
Scavo di sbancamento	1	1	15/12/2026	15/12/2026
Realizzazione della carpenteria per le strutture in fondazione	2	2	16/12/2026	17/12/2026
Lavorazione e posa ferri di armatura per le strutture in fondazione	2	4	18/12/2026	21/12/2026
Getto in calcestruzzo per le strutture in fondazione	1	1	22/12/2026	22/12/2026
Rinterro di scavo	1	1	21/01/2027	21/01/2027
<b>OPERE DI FONDAZIONE WTG11</b>				
Scavo di sbancamento	1	1	30/12/2026	30/12/2026
Realizzazione della carpenteria per le strutture in fondazione	2	5	31/12/2026	04/01/2027
Lavorazione e posa ferri di armatura per le strutture in fondazione	2	3	05/01/2027	07/01/2027
Getto in calcestruzzo per le strutture in fondazione	1	1	08/01/2027	08/01/2027
Rinterro di scavo	1	1	04/02/2027	04/02/2027
<b>OPERE DI FONDAZIONE WTG12</b>				
Scavo di sbancamento	1	1	15/01/2027	15/01/2027
Realizzazione della carpenteria per le strutture in fondazione	2	2	18/01/2027	19/01/2027
Lavorazione e posa ferri di armatura per le strutture in fondazione	2	2	20/01/2027	21/01/2027
Getto in calcestruzzo per le strutture in fondazione	1	1	22/01/2027	22/01/2027
Rinterro di scavo	1	1	18/02/2027	18/02/2027
<b>OPERE DI FONDAZIONE WTG13</b>				
Scavo di sbancamento	1	1	29/01/2027	29/01/2027

**Tabella Analitica Gantt**

Realizzazione della carpenteria per le strutture in fondazione	2	2	01/02/2027	02/02/2027
Lavorazione e posa ferri di armatura per le strutture in fondazione	2	2	03/02/2027	04/02/2027
Getto in calcestruzzo per le strutture in fondazione	1	1	05/02/2027	05/02/2027
Rinterro di scavo	1	1	02/03/2027	02/03/2027
<b>OPERE ELETTRICHE DI CONNESSIONE</b>				
Scavo a sezione obbligata per cavidotto di collegamento	4	6	03/03/2027	08/03/2027
Posa di conduttura elettrica - fibra ottica	4	4	09/03/2027	12/03/2027
Rinterro di scavo	5	5	15/03/2027	19/03/2027
Realizzazione Sottostazione elettrica	5	5	22/03/2027	26/03/2027
Commissioning e allacci	5	5	29/03/2027	02/04/2027
<b>REALIZZAZIONE SISTEMA DI ACCUMULO-BESS</b>				
Realizzazione BESS	15	19	05/04/2027	23/04/2027
<b>MONTAGGIO AEREOGENERATORE WTG1</b>				
Montaggio dell' aereogeneratore	10	12	26/04/2027	07/05/2027
<b>MONTAGGIO AEREOGENERATORE WTG2</b>				
Montaggio dell' aereogeneratore	10	12	10/05/2027	21/05/2027
<b>MONTAGGIO AEREOGENERATORE WTG3</b>				
Montaggio dell' aereogeneratore	10	15	24/05/2027	07/06/2027
<b>MONTAGGIO AEREOGENERATORE WTG4</b>				
Montaggio dell' aereogeneratore	10	14	08/06/2027	21/06/2027
<b>MONTAGGIO AEREOGENERATORE WTG5</b>				
Montaggio dell' aereogeneratore	10	14	22/06/2027	05/07/2027
<b>MONTAGGIO AEREOGENERATORE WTG6</b>				
Montaggio dell' aereogeneratore	10	14	06/07/2027	19/07/2027
<b>MONTAGGIO AEREOGENERATORE WTG7</b>				
Montaggio dell' aereogeneratore	10	14	20/07/2027	02/08/2027
<b>MONTAGGIO AEREOGENERATORE WTG8</b>				
Montaggio dell' aereogeneratore	10	14	03/08/2027	16/08/2027
<b>MONTAGGIO AEREOGENERATORE WTG9</b>				
Montaggio dell' aereogeneratore	9	11	17/08/2027	27/08/2027
<b>MONTAGGIO AEREOGENERATORE WTG910</b>				
Montaggio dell' aereogeneratore	10	12	30/08/2027	10/09/2027
<b>MONTAGGIO AEREOGENERATORE WTG911</b>				
Montaggio dell' aereogeneratore	10	12	13/09/2027	24/09/2027
<b>MONTAGGIO AEREOGENERATORE WTG912</b>				
Montaggio dell' aereogeneratore	10	12	27/09/2027	08/10/2027
<b>MONTAGGIO AEREOGENERATORE WTG913</b>				
Montaggio dell' aereogeneratore	10	12	11/10/2027	22/10/2027
<b>SMOBILIZZO CANTIERE</b>				
Smobilizzo del cantiere	5	5	25/10/2027	29/10/2027

**LEGENDA:**

gg C = DURATA, espressa in giorni naturali e consecutivi, per lo svolgimento della Fase di Lavoro

gg L = DURATA, espressa in giorni lavorativi, per lo svolgimento della Fase di Lavoro

