

Regione
Emilia Romagna



Provincia di
Ferrara



Comune di
Bondeno



IMPIANTO AGROVOLTAICO DI 60MW SITO NEL COMUNE DI BONDENO (FE) E RELATIVE OPERE CONNESSE

PROGETTISTA INCARICATO:
Ing. Riccardo Clementi
Pec: riccardo.clementi@ingpec.eu



Scala

n.d.

Titolo elaborato:

RELAZIONE TECNICA

Formato

A4

TECNICI COINVOLTI

Ing. Riccardo Clementi
Arch. Emiliano Manzato
Dott. Agr. Stefano Pesavento
Dott. Geol. Loris Tietto

CODICE ELABORATO

PROGETTO	CLASSE	TIPO	PROG.
RVFVER32	VIA2	R	28

Rev.	Data	Descrizione	Redige	Verifica	Approva
00	02/23	Prima emissione	RC	RC	RC
01	12/23	Prima Revisione	RC	RC	RC
02					
03					
04					
05					
06					

GESTORE RETE ELETTRICA



SOCIETA' PROPONENTE:

Bondeno SRL
Via Mike Bongiorno, 13 - 20124 Milano
PEC: bondeno@pec-legal.it
REA: MI - 2677347
P.iva 05496160283

SOCIETA' di PROGETTAZIONE:

Renvalue SRL
Via Quattro Novembre, 2 Padova
PEC: cert@pec.renvalue.it

Indice

1	Descrizione dell'intervento	2
2	Descrizione delle componenti di impianto.....	3
2.1	Tracker.....	3
2.2	Moduli FTV	6
2.3	Cabine di trasformazione.....	6
2.4	Connessione elettriche.....	7
2.5	Cabina di raccolta	8
3	Configurazione finale impianto fotovoltaico.....	10
4	Opere civili e altri interventi minori	12
5	Calcolo della produzione fotovoltaica.....	14
5.1	Incremento di produzione per l'utilizzo di moduli bifacciali	14
5.2	Stima di produttività dell'impianto nel periodo di vita operativa	15
6	Norma di riferimento	16

Le integrazioni alla presente relazione sono riportate con font azzurro.

1 Descrizione dell'intervento

Nella presente relazione tecnico specialistica vengono illustrate le scelte progettuali adottate per la realizzazione di un impianto agrivoltaico per la produzione di energia da fonte solare, di potenza di picco complessiva pari a **61970.58 kWp**, con tracker ad inseguimento mono-assiale (Est-Ovest) e delle opere connesse ed infrastrutture indispensabili alla costruzione e all'esercizio dell'impianto.

L'impianto agrivoltaico è sito nel comune di Bondeno (FE), su una superficie di circa 110ha, suddivisa in due lotti di area circa equivalente.



Figura 1 - Inquadramento del terreno su ortofoto, in rosso l'area dell'impianto fotovoltaico

L'impianto sarà connesso alla rete elettrica nazionale mediante realizzazione di un nuovo elettrodotto a 36kV che si andrà a connettere alla nuova Stazione Elettrica 132/36kV denominata "BONDENO".

In particolare, l'impianto sarà essenzialmente composto dai seguenti elementi:

- Strutture di sostegno ad inseguimento mono assiale "tracker";

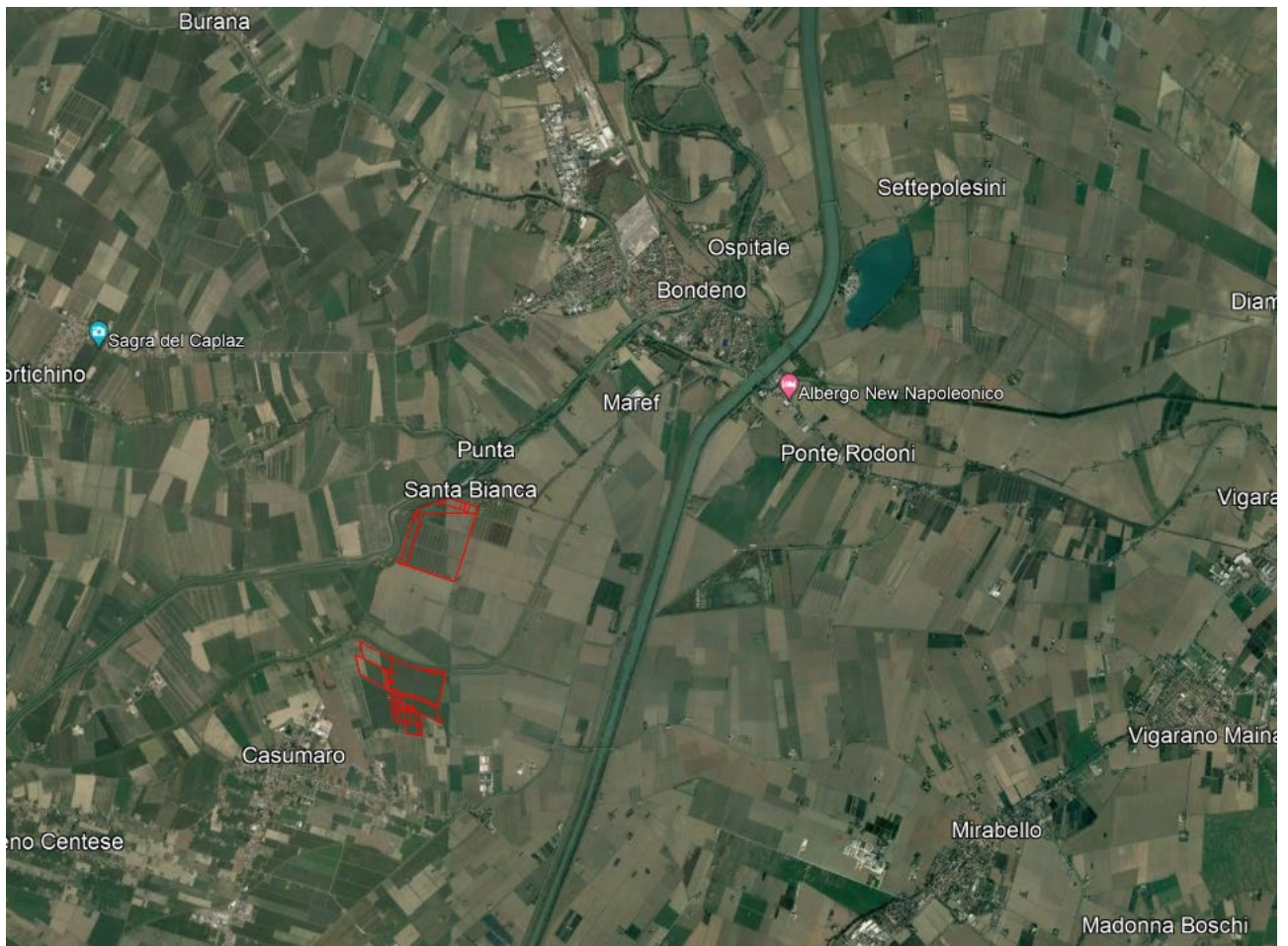
- Pannelli fotovoltaici;
- Quadri elettrici BT;
- Inverter centralizzati per la conversione CC/CA;
- Cabine di raccolta;
- Cabine di trasformazione (skid);
- Faranno poi parte dell'impianto elementi ausiliari e complementari, quali:
 - Impianti ausiliari;
 - Sistema di sicurezza e sorveglianza;
 - Viabilità di accesso e strade di servizio;
 - Recinzione perimetrale

Nei seguenti paragrafi verranno illustrati i principali componenti dell'impianto e la sua configurazione.

2 Descrizione delle componenti di impianto

2.1 Tracker

I moduli fotovoltaici saranno disposti su strutture metalliche rotanti monoassiali dette Tracker. Essi sono costituiti da travi metalliche (a sezione H o simili) direttamente infisse nel terreno (tramite macchine battipalo), che sorreggono una trave orizzontale, la quale, mediante un motore centrale, ruota – e con essa i pannelli FTV – da est verso ovest con angoli compresi tra $\pm 60^\circ$.

Nel progetto in esame il pitch (distanza tra tracker paralleli) è fissato a 6m.

Le misure dei tracker, che saranno definite dal fornitore in fase esecutiva, sono le seguenti:

- travi di sostegno infisse ogni 6m circa, ad una profondità di circa 3m;
- altezza asse orizzontale rispetto al suolo: 3m

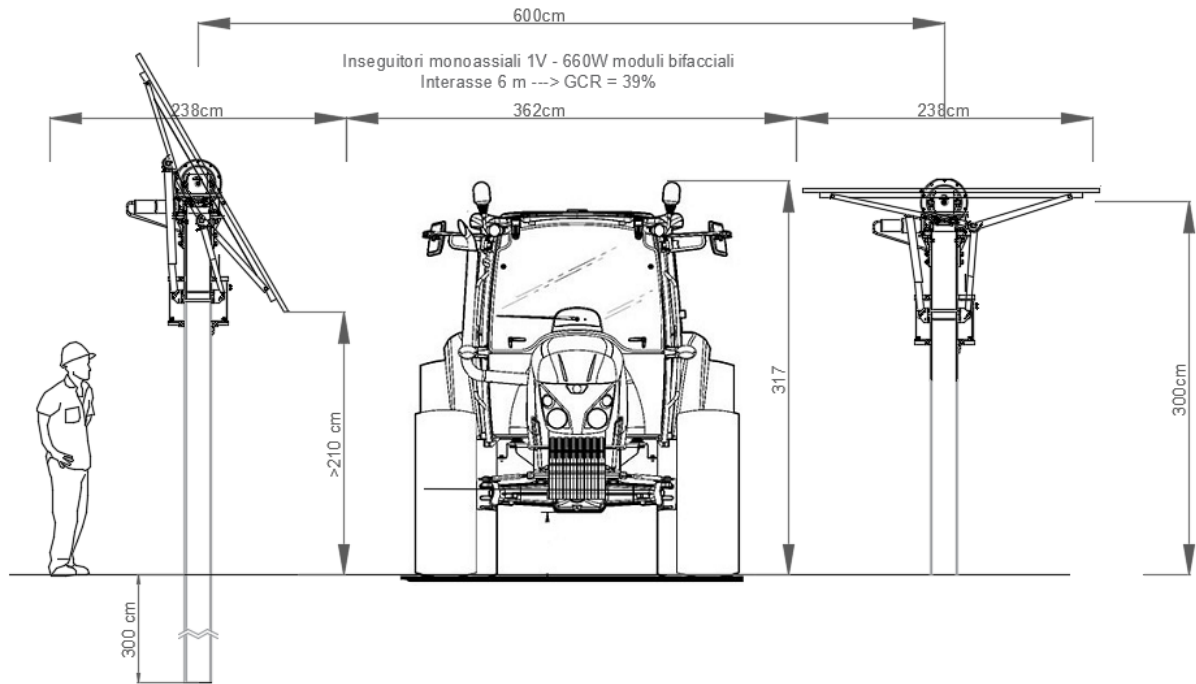

Le misure sopra indicate permettono il passaggio dei mezzi agricoli e le normali attività di coltivazione del terreno, rispettando perciò i requisiti minimi della definizione di agri-voltaico.

Di seguito si riporta anche la scheda tecnica dei tracker prodotti da SOLTIGUA SRL e selezionati in questa fase della progettazione; variazioni di mercato potrebbero portare in fase esecutiva ad orientarsi su una scelta differente.

Tabella 1 - Scheda tecnica tracker

SPECIFICHE TECNICHE PRINCIPALI	
Tipologia di tracker:	Inseguitore solare orizzontale monoassiale indipendente; Possibile qualsiasi azimut (idealmente N-S);
Algoritmo di tracking:	Formule astronomiche accurate; precisione di tracking = 1.0°. Backtracking 3D individuale, adattabilità al profilo del terreno
Range di rotazione:	Standard $\pm 55^\circ$; opzione $\pm 60^\circ$ disponibile.
Ground cover ratio:	Liberamente configurabile dal cliente (tra 34% e 50%)
Moduli compatibili:	Moduli con frame; Tutte le principali marche
Montaggio del modulo:	1 modulo portrait; 2 moduli landscape
Movimentazione:	1 motore indipendente per tracker
Potenza di picco per tracker	45 kWp (considerando moduli da 500 Wp)
N° di Moduli per tracker:	Fino a 90 moduli a 72 celle (1500 V)
Voltaggio campo fotovoltaico:	1000 V o 1500 V
Alimentazione elettrica:	Autoalimentato con apposito pannello fotovoltaico e con batterie Li-FePO ₄
Comunicazione:	Rete radio wireless Soltigua
Monitoraggio:	Controllo locale tramite SCADA; Controllo remoto disponibile
Tipo di fondazioni:	Standard: palo infisso; compatibile anche con: fondazioni fuori terra (blocchi di cemento); viti a terra
Resistenza al vento (Eurocodici):	Operativa: fino a 80 km/h in qualsiasi posizione; Posizione di sicurezza: fino a 200+ km/h in posizione di sicurezza.
Resistenza alla neve:	Fino a 1.500 N/m ² ; in base della versione di tracker
Tempo di chiusura del tracker:	≤ 6 min; 3,5 min in media
Tolleranze d'installazione:	Nord Sud: ± 40 mm; Est-Ovest: ± 40 mm palo standard; ± 28 mm palo motore; Verticale: ± 45 mm; Inclinazione: $\pm 1^\circ$; Twist: $\pm 7,5^\circ$
Pendenza del terreno:	Max. 15% di pendenza in direzione longitudinale (Nord- Sud); disponibile opzione max. 20% di pendenza; Qualsiasi pendenza in direzione trasversale (Est-Ovest) [max. 70% pendenza locale per consentire la rotazione]; Deviazione dal profilo teorico del terreno ± 150 mm
Installazione:	Progettato per un assemblaggio rapido e semplice; nessuna saldatura o foratura richiesta in loco
Materiali:	HDG, Z e ZM acciaio da costruzione; Cuscinetti esenti da manutenzione; Manutenzione triennale per il motore
Certificazioni/Conformità:	CE 2006/42/UE; Eurocodici EN1991-1-1/3/4; LV 2014/35/UE; EMC 2014/30/UE ; ISO 9001-2015 e ISO 14001-2015; IEC 62817:2017
Garanzia:	Struttura: 10 anni; Motore, batterie ed elettronica: 5 anni; Corrosione: 30 anni in categoria C2; Disponibile estensione di garanzia
Messa a terra:	La struttura rotante è messa a terra tramite il palo motorizzato; le cornici dei moduli FV sono connesse alla struttura rotante con n.1 star washer per ogni modulo.

I pali sono posti in opera con semplice battitura ed infissi per una profondità di circa 3m.



Figura 2 - Esempio di fissaggio delle strutture di supporto

2.2 Moduli FTV

Saranno installati moduli fotovoltaici bifacciali con potenza pari a 685W. Le dimensioni sono 2384*1303*35mm.



Ciascun modulo è accompagnato da un data – sheet e da una targhetta che sottoposta a foto e termodegradazione, possa durare nel tempo apposta sopra il modulo fotovoltaico. Tale targhetta riporta le caratteristiche principali del modulo stesso, secondo la Norma CEI EN 50380. I moduli saranno provvisti di cornice, tipicamente in alluminio, che oltre a facilitare le operazioni di montaggio e permettere una migliore distribuzione degli sforzi sui bordi del vetro, costituisce una ulteriore barriera all’infiltrazione di acqua. Il generatore fotovoltaico sarà costituito da **90468** moduli, scelti tra le macchine tecnologicamente più avanzate presenti sul mercato e dotati di una potenza nominale di 685W di picco, costruiti da Risen Energy Co. In sede di progettazione definitiva i prezzi di mercato più o meno favorevoli potranno orientare verso altra tipologia di pannelli.

2.3 Cabine di trasformazione

La conversione della potenza avverrà mediante strutture compatte containerizzate dette Skid, contenenti:

- quadri di parallelo cavi BT;
- inverter centralizzati
- trasformatore in resina
- quadri a 36kV

Le dimensioni esterne dell’intera struttura sono leggermente inferiori a quelle di un container high cube da 30”. Il modello scelto ha precisamente le seguenti dimensioni: 9820 x 2600 x 2100 mm (W x H x D). In fase esecutiva possono essere valutate soluzioni alternative, tramite altri fornitori. La struttura si poserà su apposite fondazioni in c.a.

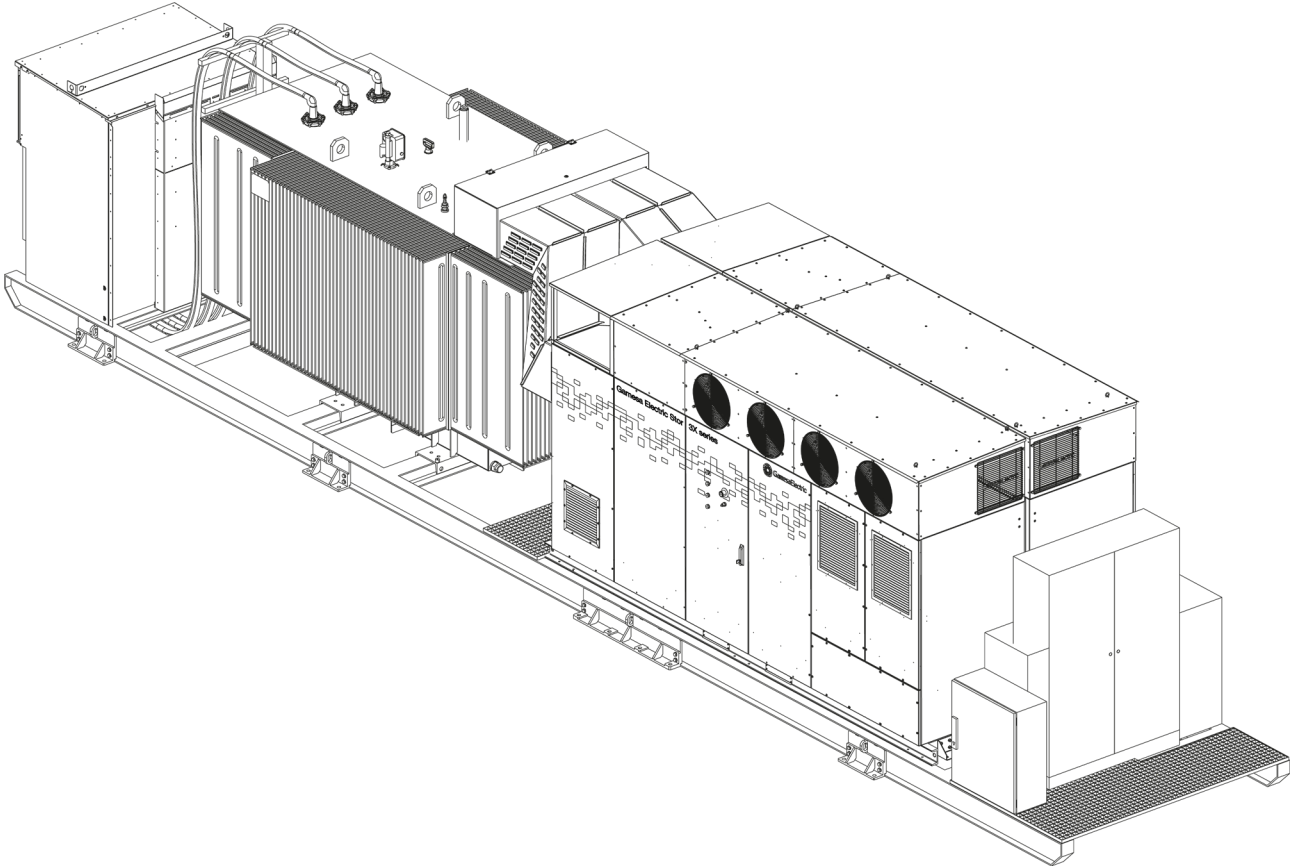

Nell'impianto è prevista l'installazione di N. 12 trasformatori, di cui 10 da 4095 kVA e 2 da 8190 kVA.

Per quanto riguarda gli inverter, la scelta è ricaduta su inverter del tipo centralizzato, installati sulle stesse strutture in cui verranno installati i trasformatori. In totale si prevede il posizionamento di 14 inverter centralizzati prodotti da Gamesa Electric, modello Proteus.

2.4 Connessione elettriche

I moduli fotovoltaici sono connessi in serie a formare, elettricamente, stringhe da 28, tramite cavi solari di sezione 10mmq, che saranno fissati direttamente alle strutture metalliche dei tracker con fascette.

Tali stringhe saranno poi collegate a cassette di parallelo stringhe, dislocate in modo uniforme lungo tutto il campo fotovoltaico. Da ogni cassetta di parallelo partirà un cavo DC di sezione adeguata (circa 300mq) verso il quadro di raccolta nello skid.

I cavi DC di connessione delle cassette di parallelo allo skid saranno posati direttamente interrati a circa 80cm di profondità rispetto al piano campagna, per evitare interferenza con le attività agricole. Si è scelto il cavo XZ1(S) da 300 mmq di sezione.

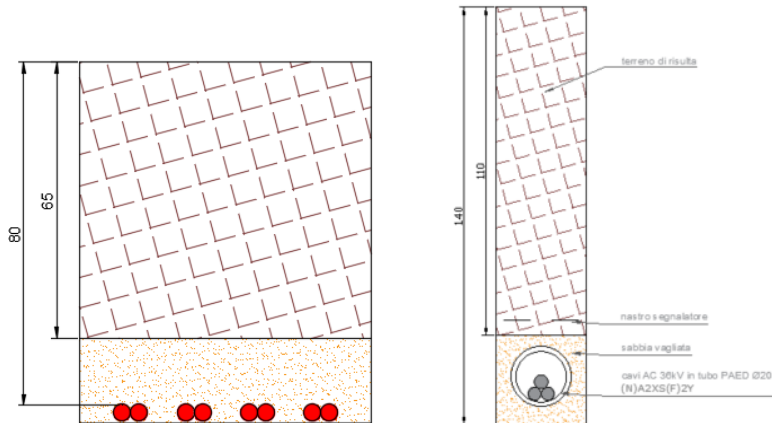

Gli skid, invece, saranno collegati fra loro e alla cabina di raccolta tramite cavi AC a 36kV di adeguata sezione ad una profondità di almeno 100cm e interrati in tubo di DPE. In particolare, si è scelto di prevedere l'utilizzo dei cavi 20.8/36 kV (N)A2XS(F)2Y; con le seguenti sezioni:

- i due cavi in entrata alla SE: 300 mmq,
- i cavi uscenti dai trasformatori da 8190 kVA: 150 mmq,
- i cavi uscenti dal trasformatore da 4095 kVA: 50.

Si veda la tavola RVFVER32-VIA2-D16, per una miglior comprensione dello schema di collegamenti elettrici a 36 kV e delle sezioni selezionate per ogni tratto.

Da sottolineare che i due sotto-campi che costituiscono l'impianto fotovoltaico sono connessi tra loro, in particolare dal sotto-campo sud si ha collegamento alla cabina di raccolta del sotto-campo nord, da cui poi partono i due cavi a 36 kV di connessione alla SE. Il collegamento dei due sottocampi e dell'intero impianto alla nuova SE è descritto alle tavole:

- RVFVER32-VIA2-R14-00
- RVFVER32-VIA2-D45-00

2.5 Cabina di raccolta

In prossimità dell'ingresso di ogni sottocampo, sarà installata una cabina in c.a.v. di raccolta in cui saranno posizionati i quadri elettrici a 36kV che raccoglieranno i cavi provenienti dagli Skid e da cui partiranno i cavi verso la Stazione Elettrica. Questa cabina avrà dimensioni esterne 12.10*3.30 h 3.00 m fuori terra. Tale cabina è dotata di una vasca di fondazione profonda 60cm, prefabbricata, che funge anche da vasca di raccolta cavi. La cabina si alloggia su un magrone di sottofondazione di circa 20cm. Nella vicinanza di questa cabina, saranno disposte altre due cabine, con funzionalità di magazzino e per alloggio di piccoli quadri di controllo degli ausiliari, sistemi Scada, etc. Queste avranno la dimensione, circa, di quella di un container da 20".



Figura 3 – Immagine tipo delle cabine containerizzate con funzionalità di magazzino.

3 Configurazione finale impianto fotovoltaico

L'impianto in progetto, come già detto, è di tipo grid - connected e la modalità di connessione è in "Trifase in alta tensione", con potenza complessiva pari a **61970.58** kWp.

Il generatore fotovoltaico, in particolare, sarà costituito da:

- Potenza nominale: **61970.58** kWp;
- N. totale di pannelli FTV: **90468** da 685 Wp;
- N. totale di stringhe: **3231**
 - o **394** tracker da 28 pannelli (=1 stringa)
 - o **116** tracker da 42 pannelli (=1.5 stringhe)
 - o **1333** tracker da 56 pannelli (=2 stringhe)
- N. totale di inverter di campo: 12

La configurazione finale di impianto è rappresentata dalle seguenti figure.



Figura 4 - Configurazione sezione Nord dell'impianto agrivoltaico



Figura 5 - Configurazione sezione Sud dell'impianto agrivoltaico

Come detto in precedenza, l'impianto occupa due terreni separati: uno più a Nord e uno più a Sud, aventi circa la stessa area.

4 Opere civili e altri interventi minori

Per la costruzione dell'impianto ftv si prevedono le seguenti opere civili:

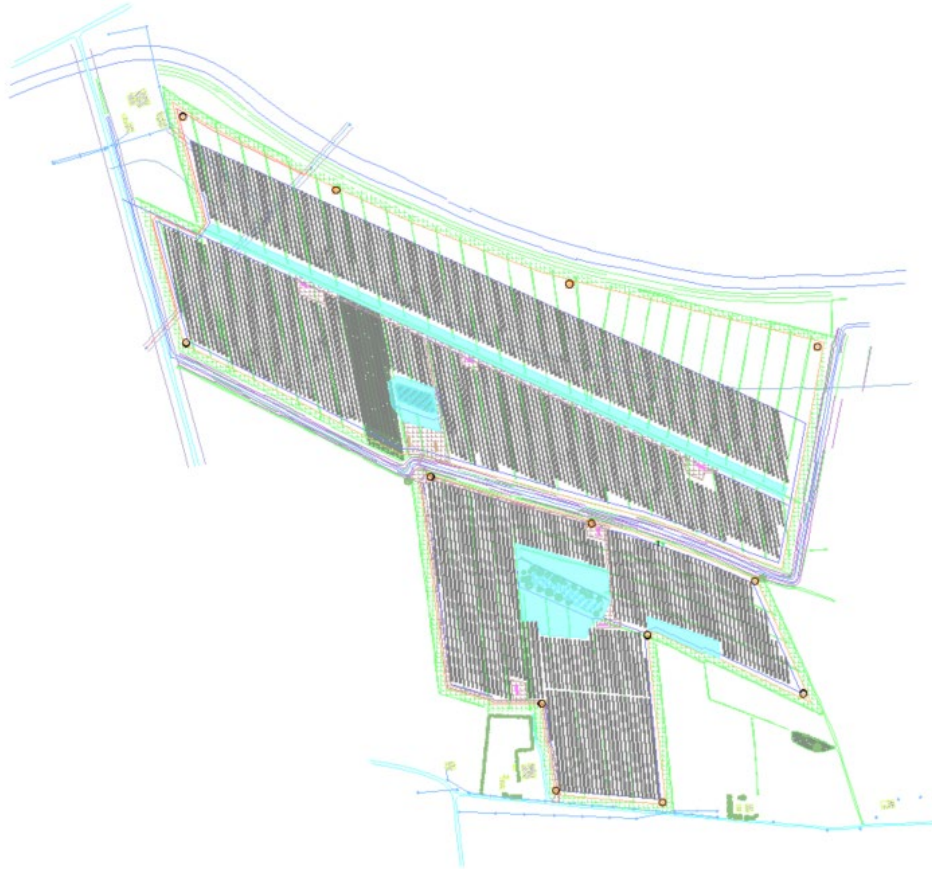
- livellamento piano campagna e creazione vasche di laminazione per regimazione idraulica
- spostamento/rafforzamento scoline
- trincee per cavidotti
- viabilità interna perimetrale per accesso agli skid con mezzi pesanti:



Figura 6 - Sezione tipo viabilità interna all'impianto e piazzali

Nell'immagine è riportata la sezione tipo per i piazzali e la viabilità interna all'impianto; in particolare, si ha uno strato di 30 cm di stabilizzato, sovrastato da un altro strato in granulare fine di 10 cm fuori terra. Si prevede la viabilità lungo il perimetro delle sezioni di impianto, in modo tale che tutti gli skid e cabine siano raggiungibili, l'ampiezza della viabilità prevista è di 4m.

- recinzione perimetrale in rete elettrosaldata alta 2.5m fissata a pali zincati infissi a terra con plinti in c.a. 50x50x50cm. Si riporta di seguito immagine tipo della recinzione prevista. **Per il passaggio della fauna locale, è previsto che la recinzione sia sollevata da terra di circa 25cm, su tutto il perimetro.**

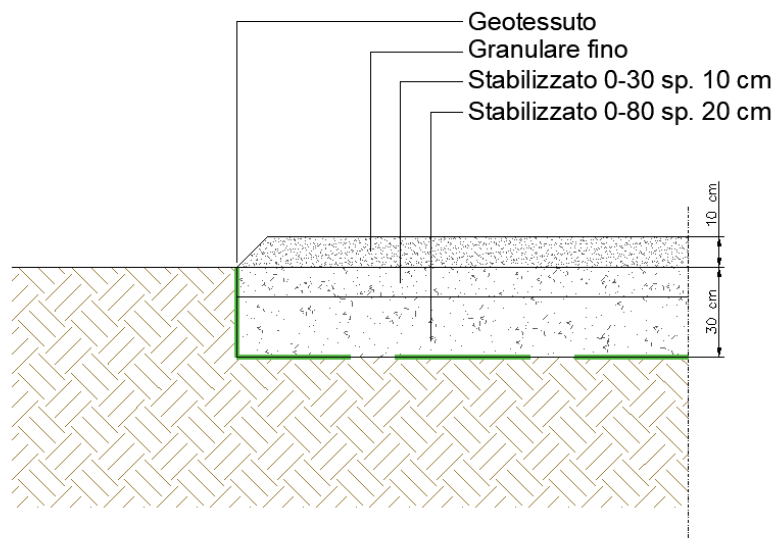

Figura 7 - Rappresentazione della recinzione prevista di altezza pari a 2.5m

- pali illuminazione e TVCC con pozzetto 60x60x60cm. Anche per questi si riporta di seguito immagine descrittiva.

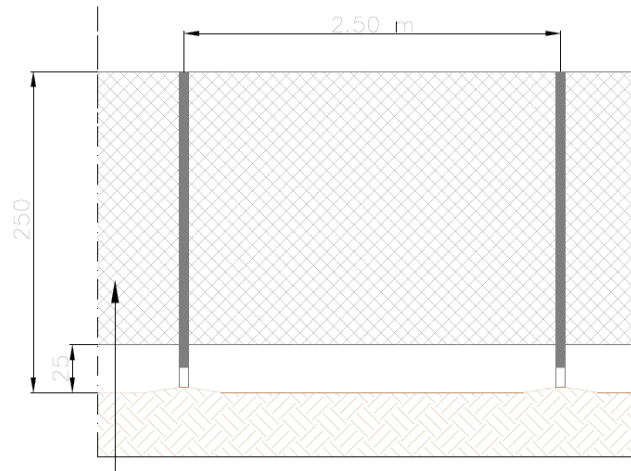

Figura 8 - Rappresentazione pali per illuminazione e videosorveglianza

I corpi illuminanti saranno alimentati da specifica linea elettrica prevista come carico ausiliario di cabina. Il loro funzionamento non sarà continuo, ma si prevede la loro accensione solo quando il sistema TVCC a infrarossi rileva un accesso all'area. Così facendo, si illuminerà l'area interessata per facilitare la ripresa delle camere di videosorveglianza e per scoraggiare gli ingressi al campo non autorizzati; nel contempo, si limita l'inquinamento luminoso nelle ore notturne.

5 Calcolo della produzione fotovoltaica

Il calcolo della produzione fotovoltaica è stato realizzato con riferimento alla posizione geografica del sito utilizzando come strumento PVsyst.

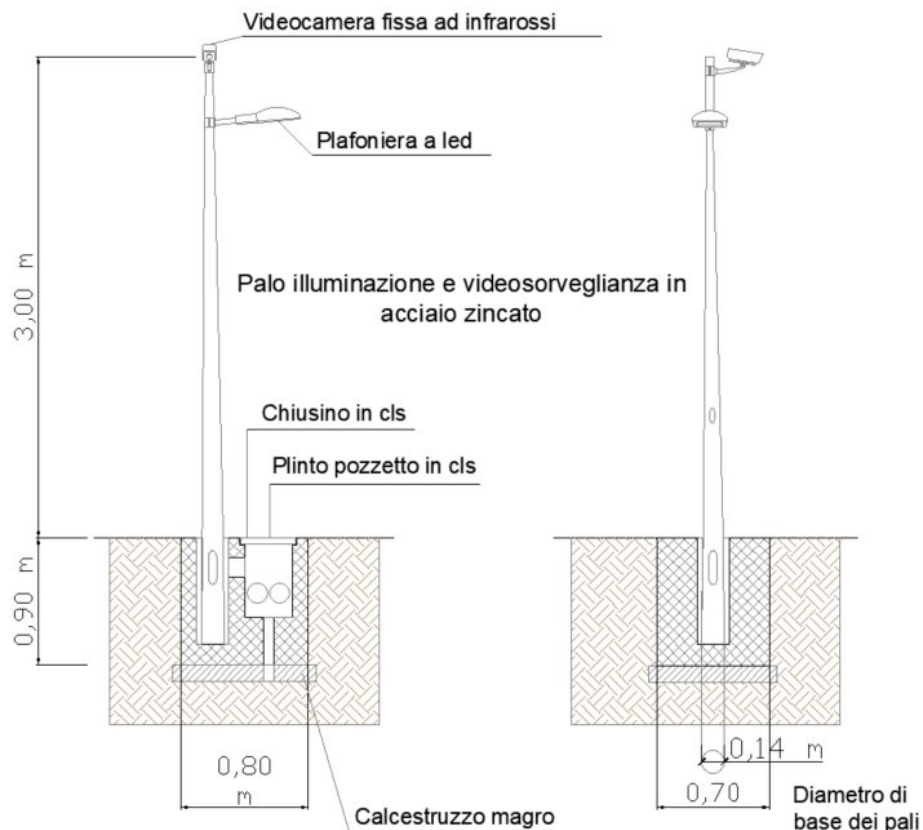
PVsyst è riconosciuto come uno strumento attendibile e affidabile nella stima della produzione di energia da fonte fotovoltaica; in particolare, simula la produzione di energia utilizzando dati meteo rielaborati su base statistica. Come base dati meteo si è utilizzato PVgis, il quale fornisce una banca dati di dati meteorologici per la progettazione di sistemi solari e la simulazione energetica degli edifici per qualsiasi località del mondo.

I risultati delle simulazioni effettuate con PVsyst sono riportati nelle seguenti immagini; è stato necessario realizzare tre simulazioni distinte, in quanto l'impianto è costituito da diverse porzioni con angoli di inclinazione dei tracker differenti e il software non permette di considerare queste diverse inclinazioni simultaneamente.

5.1 Incremento di produzione per l'utilizzo di moduli bifacciali

Nell'impianto in progetto si utilizzeranno moduli fotovoltaici bifacciali, ciò significa che anche il retro del modulo, colpito dalla radiazione riflessa dal terreno e dall'atmosfera, contribuisce alla produzione fotovoltaica. La stima di questo contributo è difficile, essendo estremamente variabile in dipendenza dalla radiazione diretta che arriva al suolo e dall'albedo dello stesso. Dalla letteratura tecnica, riguardante questo argomento, si riscontra un aumento di produzione compreso nel range 5% - 20% della produzione della componente "Front".

L'albedo risulta estremamente variabile, anche a parità di superficie. Ad esempio, l'albedo assume un valore tipico di 0,20 per erba secca, mentre l'erba fresca ha un valore caratteristico di circa 0,26. Nel caso analizzato, nel periodo di maggior produzione, considerate le specie agricole coltivate, si può ragionevolmente assumere un valore di **albedo 0,20**.

L'applicazione di questo coefficiente di albedo comporta, per impianti fotovoltaici mono assiali, un incremento di produzione del 10%. **Cautelativamente, nelle tabelle che seguono ci si riferisce ad un incremento dato dalla facciata "back" dei moduli fotovoltaici del 5%.**

La Producibilità Fotovoltaica Unitaria Annuale incrementata per l'utilizzo dei moduli bifacciali è pertanto pari a **1669 kWh/kWp/anno**; calcolata facendo una media pesata dei valori risultanti per le 3 sezioni in cui è stato suddiviso l'impianto.

5.2 Stima di produttività dell'impianto nel periodo di vita operativa

La produzione effettiva del pannello si calcola moltiplicando la produzione unitaria emersa dall'analisi con PVsyst per la potenza installata dell'impianto.

Produced Energy = $1679 \cdot 35770.70 + 1649 \cdot 16974.3 + 1672 \cdot 9225.88 \approx 103472.15$ MWh/year

Produzione Specifica media: $103472.15 / 61970.58 = 1669$ kWh/kWp/anno

La tabella che segue riporta la stima di produzione per ciascun anno di vita operativa (per un totale di 30 anni), riducendola delle perdite per vetustà:

Tabella 2 - Produzione stimata

PRODUZIONE IMPIANTO			
ANNO	MWh/anno	ANNO	MWh/anno
1	103472	16	96488
2	103007	17	96022
3	102541	18	95557
4	102075	19	95091
5	101610	20	94625
6	101144	21	94160
7	100678	22	93694
8	100213	23	93228
9	99747	24	92763
10	99282	25	92297
11	98816	26	91832
12	98350	27	91366
13	97885	28	90900
14	97419	29	90435
15	96953	30	89969
TOTALE MWh =			2901618
PRODUZIONE MEDIA NEI 30 ANNI=			96721

6 Norma di riferimento

La legislazione e normativa nazionale cui si fa riferimento nel progetto è rappresentata da:

Leggi e decreti:

Direttiva Macchine 2006/42/CE - "Nuove Norme Tecniche per le Costruzioni" indicate dal DM del 14 Gennaio 2018, pubblicate sulla Gazzetta ufficiale n° 29 del 4/2/2008 - Suppl. Ordinario n. 30, integrate dalle "Istruzioni per l'applicazione delle Norme NTC "di cui al DM 14/01/2018, Circolare del 02/02/2009 n.617, Pubblicate nella Gazzetta Ufficiale n. 47 del 26 febbraio 2009 – Suppl. Ordinario n. 27 *Eurocodici*

- UNI EN 1991 (serie) Eurocodice 1 – Azioni sulle strutture.
- UNI EN 1993 (serie) Eurocodice 3 – Progettazione delle strutture di acciaio.
- UNI EN 1994 (serie) Eurocodice 4 – Progettazione delle strutture composte acciaio-calcestruzzo.
- UNI EN 1997 (serie) Eurocodice 7 – Progettazione geotecnica.
- UNI EN 1998 (serie) Eurocodice 8 – Progettazione delle strutture per la resistenza sismica.
- UNI EN 1999 (serie) Eurocodice 9 – Progettazione delle strutture di alluminio.

Altri documenti

Esistono inoltre documenti (Istruzioni CNR) che non hanno valore di normativa, anche se in qualche caso i decreti ministeriali fanno espressamente riferimento ad essi:

- CNR 10022/84 Costruzioni di profilati di acciaio formati a freddo;
- CNR 10011/97 Costruzioni in acciaio. Istruzioni per il calcolo, l'esecuzione, il collaudo e la manutenzione;
- CNR 10024/86 Analisi mediante elaboratore: impostazione e redazione delle relazioni di calcolo.
- CNR-DT 207/2008, "Istruzioni per la valutazione delle azioni e degli effetti del vento sulle costruzioni".

Eventuali normative non elencate, se mandatorie per la progettazione del sistema possono essere referenziate.

In caso di conflitto tra normative e leggi applicabili, il seguente ordine di priorità dovrà essere rispettato:

- Leggi e regolamenti Italiani;
- Leggi e regolamenti comunitari (EU);
- Documento in oggetto;
- Specifiche di società (ove applicabili);
- Normative internazionali.

Legislazione e normativa nazionale in ambito Civile e Strutturale

- Decreto Ministeriale Infrastrutture 14 gennaio 2018 "Nuove Norme tecniche per le costruzioni";
- Circ. Min. Infrastrutture e Trasporti 2 febbraio 2009, n. 617 "Istruzioni per l'applicazione norme tecniche per le costruzioni";
- Legge 5.11.1971 N° 1086 - (norme per la disciplina delle opere di conglomerato cementizio armato, normale e precompresso ed a struttura metallica);
- CNR-UNI 10021- 85 - (Strutture di acciaio per apparecchi di sollevamento. Istruzioni per il calcolo, l'esecuzione, il collaudo e la manutenzione).

Legislazione e normativa nazionale in ambito Elettrico

- D. Lgs 9 Aprile 2008 n. 81 e s.m.i.
- Attuazione dell'articolo 1 della Legge 3 Agosto 2007, n. 123, in materia di tutela della salute e della sicurezza nei luoghi di lavoro).
- CEI EN 50110-1 (Esercizio dell'impianto elettrici)
- CEI 11-27 (Lavori su impianti elettrici)
- CEI 0-10 (Guida alla manutenzione dell'impianto elettrici)
- CEI 82-25
- CEI 0-16
- CEI UNI EN ISO/IEC 17025:2008 Requisiti generali per la competenza dei laboratori di prova e di taratura CEI 0-2 Guida per la definizione della documentazione di progetto dell'impianto elettrici
- CEI EN 60445 (CEI 16-2) Principi base e di sicurezza per l'interfaccia uomo-macchina, marcatura e identificazione – Identificazione dei morsetti degli apparecchi e delle estremità dei conduttori
Sicurezza elettrica
- CEI 0-16 Regola tecnica di riferimento per la connessione di Utenti attivi e passivi alle reti AT ed M delle imprese distributrici di energia elettrica
- CEI 11-27 Lavori su impianti elettrici
- CEI 64-8 Impianti elettrici utilizzatori a tensione nominale non superiore a 1000 V in corrente alternata e a 1500 V in corrente continua
- CEI 64-8/7 (Sez.712) - Impianti elettrici utilizzatori a tensione nominale non superiore a 1000 V in corrente alternata e a 1500 V in corrente continua - Parte 7: Ambienti ed applicazioni particolari
- CEI 64-12 Guida per l'esecuzione dell'impianto di terra negli edifici per uso residenziale e terziario
- CEI 64-14 Guida alla verifica dell'impianto elettrici utilizzatori
- IEC/TS 60479-1 Effects of current on human beings and livestock – Part 1: General aspects
- IEC 60364-7-712 Electrical installations of buildings – Part 7-712: Requirements for special installations or locations – Solar photovoltaic (PV) power supply systems
- CEI EN 60529 (CEI 70-1) Gradi di protezione degli involucri (codice IP)
- CEI 64-57 Edilizia ad uso residenziale e terziario - Guida per l'integrazione dell'impianto elettrici utilizzatori e per la predisposizione di impianti ausiliari, telefonici e di trasmissione dati negli edifici- Impianti di piccola produzione distribuita.
- CEI EN 61140 (CEI 0-13) Protezione contro i contatti elettrici - Aspetti comuni per gli impianti e le apparecchiature

Parte fotovoltaica

- ANSI/UL 1703:2002 Flat-Plate Photovoltaic Modules and Panels
- IEC/TS 61836 Solar photovoltaic energy systems – Terms, definitions and symbols
- CEI EN 50380 (CEI 82-22) Fogli informativi e dati di targa per moduli fotovoltaico
- CEI EN 50438 (CEI 311-1) Prescrizioni per la connessione di micro-generatori in parallelo alle reti di distribuzione pubblica in bassa tensione
- CEI EN 50461 (CEI 82-26) Celle solari - Fogli informativi e dati di prodotto per celle solari al silicio cristallino
- CEI EN 50521(82-31) Connettori per sistemi fotovoltaico - Prescrizioni di sicurezza e prove
- CEI EN 60891 (CEI 82-5) Caratteristiche I-V di dispositivi fotovoltaico in Silicio cristallino – Procedure di riporto dei valori misurati in funzione di temperatura e irraggiamento
- CEI EN 60904-1 (CEI 82-1) Dispositivi fotovoltaico – Parte 1: Misura delle caratteristiche fotovoltaiche corrente-tensione

- CEI EN 60904-2 (CEI 82-2) Dispositivi fotovoltaico – Parte 2: Prescrizione per i dispositivi solari di riferimento
- CEI EN 60904-3 (CEI 82-3) Dispositivi fotovoltaico – Parte 3: Principi di misura dei sistemi solari fotovoltaico (PV) per uso terrestre e irraggiamento spettrale di riferimento
- CEI EN 60904-4 (82-32) Dispositivi fotovoltaico - Parte 4: Dispositivi solari di riferimento Procedura per stabilire la tracciabilità della taratura
- CEI EN 60904-5 (82-10) Dispositivi fotovoltaico - Parte 5: Determinazione della temperatura equivalente di cella (ETC) dei dispositivi solari fotovoltaico (PV) attraverso il metodo della tensione a circuito aperto
- CEI EN 60904-7 (82-13) Dispositivi fotovoltaico - Parte 7: Calcolo della correzione dell'errore di disadattamento fra le risposte spettrali nelle misure di dispositivi fotovoltaico
- CEI EN 60904-8 (82-19) Dispositivi fotovoltaico - Parte 8: Misura della risposta spettrale di un dispositivo fotovoltaico
- CEI EN 60904-9 (82-29) Dispositivi fotovoltaico - Parte 9: Requisiti prestazionali dei simulatori solari
- CEI EN 60068-2-21 (91-40) 2006 Prove ambientali - Parte 2-21: Prove - Prova U: Robustezza dei terminali e dell'interconnessione dei componenti sulla scheda
- CEI EN 61173 (CEI 82-4) Protezione contro le sovratensioni dei sistemi fotovoltaico (FV) per la produzione di energia – Guida
- CEI EN 61215 (CEI 82-8) Moduli fotovoltaico (FV) in Silicio cristallino per applicazioni terrestri –

Qualifica del progetto e omologazione del tipo

- CEI EN 61646 (CEI 82-12) Moduli fotovoltaico (FV) a film sottile per usi terrestri – Qualifica del progetto e approvazione di tipo
- CEI EN 61277 (CEI 82-17) Sistemi fotovoltaico (FV) di uso terrestre per la generazione di energia elettrica – Generalità e guida
- CEI EN 61345 (CEI 82-14) Prova all'UV dei moduli fotovoltaico (FV)
- CEI EN 61683 (CEI 82-20) Sistemi fotovoltaico - Condizionatori di potenza - Procedura per misurare l'efficienza
- CEI EN 61701 (CEI 82-18) Prova di corrosione da nebbia salina dei moduli fotovoltaico (FV)
- CEI EN 61724 (CEI 82-15) Rilievo delle prestazioni dei sistemi fotovoltaico – Linee guida per la misura, lo scambio e l'analisi dei dati
- CEI EN 61727 (CEI 82-9) Sistemi fotovoltaico (FV) - Caratteristiche dell'interfaccia di raccordo alla rete
- CEI EN 61730-1 (CEI 82-27) Qualificazione per la sicurezza dei moduli fotovoltaico (FV) Parte 1: Prescrizioni per la costruzione
- CEI EN 61730-2 (CEI 82-28) Qualificazione per la sicurezza dei moduli fotovoltaico (FV) Parte 2: Prescrizioni per le prove
- CEI EN 61829 (CEI 82-16) Schiere di moduli fotovoltaico (FV) in Silicio cristallino – Misura sul campo delle caratteristiche I-V
- CEI EN 62093 (CEI 82-24) Componenti di sistemi fotovoltaico - moduli esclusi (BOS) - Qualifica di progetto in condizioni ambientali naturali
- CEI EN 62108 (82-30) Moduli e sistemi fotovoltaico a concentrazione (CPV) – Qualifica del progetto e approvazione di tipo

Quadri elettrici

- CEI EN 60439-1 (CEI 17-13/1) Apparecchiature assiemate di protezione e di manovra per bassa tensione (quadri BT) – Parte 1: Apparecchiature soggette a prove di tipo (AS) e apparecchiature parzialmente soggette a prove di tipo (ANS);
- CEI EN 60439-3 (CEI 17-13/3) Apparecchiature assiemate di protezione e di manovra per bassa tensione (quadri BT) – Parte 3: Prescrizioni particolari per apparecchiature assiemate di protezione e di manovra destinate ad essere installate in luoghi dove personale non addestrato ha accesso al loro uso – Quadri di distribuzione ASD;
- CEI 23-51 Prescrizioni per la realizzazione, le verifiche e le prove dei quadri di distribuzione per installazioni fisse per uso domestico e similare.

Rete elettrica del distributore e allacciamento dell'impianto

- CEI 99-2 (EN 61936-1): "Impianti elettrici con tensione superiore a 1 kV in corrente alternata: Parte1. Prescrizioni comuni";
- CEI 99-3 (EN 50522): "Messa a terra dell'impianto elettrici a tensione > 1 kV c.a.";
- CEI 99-4: "Guida per l'esecuzione di cabine elettriche MT/BT del cliente/utente finale";
- CEI 99-5: "Guida per l'esecuzione dell'impianto di terra delle utenze attive e passive connesse ai sistemi di distribuzione con tensione superiore a 1 kV in c.a.";
- CEI 11-17: (2006-07, 3^a ed.) Impianti di produzione, trasmissione e distribuzione pubblica di energia elettrica - Linee in cavo.
- CEI 11-20 Impianti di produzione di energia elettrica e gruppi di continuità collegati a reti di I e II categoria
- CEI 11-20, V1 Impianti di produzione di energia elettrica e gruppi di continuità collegati a reti di I e II categoria – Variante
- CEI 11-20, V2 Impianti di produzione di energia elettrica e gruppi di continuità collegati alle reti di I e II categoria – Allegato C - Prove per la verifica delle funzioni di interfaccia con la rete elettrica per i micro generatori
- CEI EN 50110-1 (CEI 11-48) Esercizio dell'impianto elettrici
- CEI EN 50160 (CEI 8-9) Caratteristiche della tensione fornita dalle reti pubbliche di distribuzione dell'energia elettrica

Cavi, cavidotti e accessori

- CEI 20-13 Cavi con isolamento estruso in gomma per tensioni nominali da 1 a 30 kV
- CEI 20-14 Cavi isolati con polivinilcloruro per tensioni nominali da 1 kV a 3 kV
- CEI-UNEL 35024-1 Cavi elettrici isolati con materiale elastomerico o termoplastico per tensioni nominali non superiori a 1000 V in corrente alternata e a 1500 V in corrente continua – Portate di corrente in regime permanente per posa in aria
- CEI-UNEL 35026 Cavi elettrici isolati con materiale elastomerico o termoplastico per tensioni nominali di 1000 V in corrente alternata e 1500 V in corrente continua. Portate di corrente in regime permanente per posa interrata
- CEI 20-40 Guida per l'uso di cavi a bassa tensione
- CEI 20-65 Cavi elettrici isolati con materiale elastomerico, termoplastico e isolante minerale per tensioni nominali non superiori a 1000 V in corrente alternata 1500 V e in corrente continua. Metodi di verifica termica (portata) per cavi raggruppati in fascio contenente conduttori di sezione differente
- CEI 20-67 Guida per l'uso dei cavi 0,6/1 kV

- CEI 20-91 Cavi elettrici con isolamento e guaina elastomerici senza alogenata non propaganti la fiamma con tensione nominale non superiore a 1 000 V in corrente alternata e 1 500 V in corrente continua per applicazioni in impianti fotovoltaico
- CEI EN 50086-1 (CEI 23-39) Sistemi di tubi ed accessori per installazioni elettriche – Parte 1: Prescrizioni generali
- CEI EN 50086-2-4 (CEI 23-46) Sistemi di canalizzazione per cavi - Sistemi di tubi
- Parte 2-4: Prescrizioni particolari per sistemi di tubi interrati
- CEI EN 50262 (CEI 20-57) Pressacavo metrici per installazioni elettriche
- CEI EN 60423 (CEI 23-26) Tubi per installazioni elettriche – Diametri esterni dei tubi per installazioni elettriche e filettature per tubi e accessori
- CEI EN 61386-1 (CEI 23-80) Sistemi di tubi e accessori per installazioni elettriche Parte 1: Prescrizioni generali
- CEI EN 61386-21 (CEI 23-81) Sistemi di tubi e accessori per installazioni elettriche Parte 21: Prescrizioni particolari per sistemi di tubi rigidi e accessori
- CEI EN 61386-22 (CEI 23-82) Sistemi di tubi e accessori per installazioni elettriche
- Parte 22: Prescrizioni particolari per sistemi di tubi pieghevoli e accessori
- CEI EN 61386-23 (CEI 23-83) Sistemi di tubi e accessori per installazioni elettriche
- Parte 23: Prescrizioni particolari per sistemi di tubi flessibili e accessori

Conversione della Potenza

- CEI 22-2 Convertitori elettronici di potenza per applicazioni industriali e di trazione
- CEI EN 60146-1-1 (CEI 22-7) Convertitori a semiconduttori – Prescrizioni generali e convertitori commutati dalla linea – Parte 1-1: Specifiche per le prescrizioni fondamentali
- CEI EN 60146-1-3 (CEI 22-8) Convertitori a semiconduttori – Prescrizioni generali e convertitori commutati dalla linea – Parte 1-3: Trasformatori e reattori
- CEI UNI EN 45510-2-4 (CEI 22-20) Guida per l'approvvigionamento di apparecchiature destinate a centrali per la produzione di energia elettrica – Parte 2-4:
- Apparecchiature elettriche – Convertitori statici di potenza

Scariche atmosferiche e sovratensioni

- CEI EN 50164-1 (CEI 81-5) Componenti per la protezione contro i fulmini (LPC) – Parte 1: Prescrizioni per i componenti di connessione
- CEI EN 61643-11 (CEI 37-8) Limitatori di sovratensioni di bassa tensione – Parte 11: Limitatori di sovratensioni connessi a sistemi di bassa tensione – Prescrizioni e prove
- CEI EN 62305-1 (CEI 81-10/1) Protezione contro i fulmini – Parte 1: Principi generali
- CEI EN 62305-2 (CEI 81-10/2) Protezione contro i fulmini – Parte 2: Valutazione del rischio
- CEI EN 62305-3 (CEI 81-10/3) Protezione contro i fulmini – Parte 3: Danno materiale alle strutture e pericolo per le persone
- CEI EN 62305-4 (CEI 81-10/4) Protezione contro i fulmini – Parte 4: Impianti elettrici ed elettronici nelle strutture

Dispositivi di Potenza

- CEI EN 50123 (serie) (CEI 9-26 serie) Applicazioni ferroviarie, tranviarie, filoviarie e metropolitane - Impianti fissi -Apparecchiatura a corrente continua
- CEI EN 50178 (CEI 22-15) Apparecchiature elettroniche da utilizzare negli impianti di potenza

- CEI EN 60898-1 (CEI 23-3/1) Interruttori automatici per la protezione dalle sovracorrenti per impianti domestici e similari – Parte 1: Interruttori automatici per funzionamento in corrente alternata
- CEI EN 60898-2 (CEI 23-3/2) Interruttori automatici per la protezione dalle sovracorrenti per impianti domestici e similari - Parte 2: Interruttori per funzionamento in corrente alternata e in corrente continua
- CEI EN 60947-1 (CEI 17-44) Apparecchiature a bassa tensione - Parte 1: Regole generali
- CEI EN 60947-2 (CEI 17-5) Apparecchiature a bassa tensione – Parte 2: Interruttori automatici
- CEI EN 60947-4-1 (CEI 17-50) Apparecchiature a bassa tensione – Parte 4-1: Contattori ed avviatori– Contattori e avviatori elettromeccanici

Compatibilità elettromagnetica

- CEI 110-26 Guida alle norme generiche EMC
- CEI EN 50263 (CEI 95-9) Compatibilità elettromagnetica (EMC) – Norma di prodotto per i rele di misura e i dispositivi di protezione
- CEI EN 60555-1 (CEI 77-2) Disturbi nelle reti di alimentazione prodotti da apparecchi elettrodomestici e da equipaggiamenti elettrici simili – Parte 1: Definizioni
- CEI EN 61000-2-2 (CEI 110-10) Compatibilità elettromagnetica (EMC) – Parte 2-2: Ambiente – Livelli di compatibilità per i disturbi condotti in bassa frequenza e la trasmissione dei segnali sulle reti pubbliche di alimentazione a bassa tensione
- CEI EN 61000-2-4 (CEI 110-27) Compatibilità elettromagnetica (EMC) – Parte 2-4: Ambiente – Livelli di compatibilità per disturbi condotti in bassa frequenza negli impianti industriali
- CEI EN 61000-3-2 (CEI 110-31) Compatibilità elettromagnetica (EMC) – Parte 3-2: Limiti – Limiti per le emissioni di corrente armonica (apparecchiature con corrente di ingresso 16 A per fase)
- CEI EN 61000-3-3 (CEI 110-28) Compatibilità elettromagnetica (EMC) – Parte 3-3: Limiti – Limitazione delle fluttuazioni di tensione e del flicker in sistemi di alimentazione in bassa tensione per apparecchiature concorrente nominale 16 A e non soggette ad allacciamento su condizione
- CEI EN 61000-3-12 (CEI 210-81) Compatibilità elettromagnetica (EMC) – Parte 3-12: Limiti - Limiti per le correnti armoniche prodotte da apparecchiature collegate alla rete pubblica a bassa tensione aventi correnti di ingresso > 16 A e <= 75 A per fase.
- CEI EN 61000-6-1 (CEI 210-64) Compatibilità elettromagnetica (EMC) Parte 6-1: Norme generiche - Immunità per gli ambienti residenziali, commerciali e dell'industria leggera
- CEI EN 61000-6-2 (CEI 210-54) Compatibilità elettromagnetica (EMC) Parte 6-2: Norme generiche - Immunità per gli ambienti industriali
- CEI EN 61000-6-3 (CEI 210-65) Compatibilità elettromagnetica (EMC) Parte 6-3: Norme generiche - Emissione per gli ambienti residenziali, commerciali e dell'industria leggera
- CEI EN 61000-6-4 (CEI 210-66) Compatibilità elettromagnetica (EMC) Parte 6-4: Norme generiche - Emissione per gli ambienti industriali

Energia solare

- UNI 8477-1 Energia solare – Calcolo degli apporti per applicazioni in edilizia – Valutazione dell'energia raggiante ricevuta
- UNI EN ISO 9488 Energia solare - Vocabolario
- UNI 10349 Riscaldamento e raffrescamento degli edifici – Dati climatici - Sistemi di misura dell'energia elettrica

- CEI 13-4 Sistemi di misura dell'energia elettrica - Composizione, precisione e verifica
- CEI EN 62052-11 (CEI 13-42) Apparat per la misura dell'energia elettrica (c.a.) – Prescrizioni generali, prove e condizioni di prova - Parte 11: Apparato di misura
- CEI EN 62053-11 (CEI 13-41) Apparat per la misura dell'energia elettrica (c.a.) – Prescrizioni particolari - Parte 11: Contatori elettromeccanici per energia attiva (classe 0,5, 1 e 2)
- CEI EN 62053-21 (CEI 13-43) Apparat per la misura dell'energia elettrica (c.a.) – Prescrizioni particolari - Parte 21: Contatori statici di energia attiva (classe 1 e 2)
- CEI EN 62053-22 (CEI 13-44) Apparat per la misura dell'energia elettrica (c.a.) – Prescrizioni particolari - Parte 22: Contatori statici per energia attiva (classe 0,2 S e 0,5 S)
- CEI EN 50470-1 (CEI 13-52) Apparat per la misura dell'energia elettrica (c.a.) - Parte 1: Prescrizioni generali, prove e condizioni di prova - Apparato di misura (indici di classe A, B e C)
- CEI EN 50470-2 (CEI 13-53) Apparat per la misura dell'energia elettrica (c.a.) - Parte 2: Prescrizioni particolari - Contatori elettromeccanici per energia attiva (indici di classe A e B)
- CEI EN 50470-3 (CEI 13-54) Apparat per la misura dell'energia elettrica (c.a.) - Parte 3: Prescrizioni particolari - Contatori statici per energia attiva (indici di classe A, B e C)
- CEI EN 62059-31-1 (13-56) Apparat per la misura dell'energia elettrica – Fidatezza Parte 31-1: Prove accelerate di affidabilità -Temperatura e umidità elevate